



# Lighting Catalogue

## Philips

### **Eclairage extérieur**

Éclairage sportif et de terrains

**PHILIPS**

# ArenaVision LED gen2



Le système de projecteur Philips ArenaVision LED gen2 est une solution innovante d'éclairage des terrains de sport en LED, qui prend en charge les normes de diffusion télévisée les plus récentes et propose une plate-forme de contrôle. Conçus exclusivement pour les applications d'éclairage sportives et multifonctionnels, les luminaires ArenaVision LED gen2 offrent une excellente qualité de lumière, une gestion thermique efficace et une longue durée de vie. La gamme de projecteurs inclut des versions avec deux et trois modules LED, qui fonctionnent avec un boîtier driver externe – déporté pour être utilisé à distance du projecteur (version BV), ou prémonté sur la lyre de montage du projecteur (version HGB) pour faciliter l'installation et réduire le coût initial.

- Flexibilité de conception maximale et éclairage haute qualité - aucun effet de scintillement dans les retransmissions télévisées
- Le système de projecteur produit un flux lumineux maximal, tout en garantissant une gestion thermique efficace qui permet d'atteindre une durée de vie à un niveau inédit et de réduire les coûts de maintenance
- Le système de pack BASIC offre de nombreuses possibilités de gradation/contrôle d'éclairage en utilisant un boîtier driver compatible avec le protocole DALI

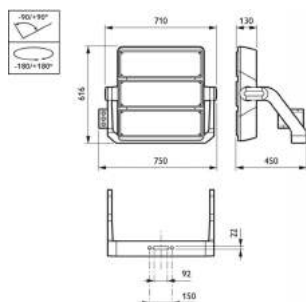

ArenaVision LED gen2

Dimensions en mm.

## Informations de commande

### BVP415

EOC	Référence	Libellé de commande	MOQ	Code VRG	Prix indicatifs
☐	11603300 BVP415 1070/957 PSDMX 230V BV S2 T25	BVP4157957BV2	1	R	3400,00
☐	11604000 BVP415 1070/957 PSDMX 230V HGB S2 T25	BVP4157957HGB2	1	R	3400,00
☐	11605700 BVP415 1180/857 PSDMX 230V BV S2 T25	BVP41511857BV2	1	R	3400,00
☐	11606400 BVP415 1180/857 PSDMX 230V HGB S2 T25	BVP41511857HGB2	1	R	3400,00
☐	11607100 BVP415 1340/757 PSDMX 230V BV S2 T25	BVP4151345BV2	1	R	3400,00
☐	11608800 BVP415 1340/757 PSDMX 230V HGB S2 T25	BVP4151345HGB2	1	R	3400,00

### BVP425

EOC	Référence	Libellé de commande	MOQ	Code VRG	Prix indicatifs
☐	08657200 BVP425 1780/857 BV S2 D9 T25	BP42515285B	1	V	4000,00
☐	11597500 BVP425 1610/957 PSDMX 230V BV S2 T25	BVP42516957BV2	1	R	4000,00
☐	11598200 BVP425 1610/957 PSDMX 230V HGB S2 T25	BVP42516957HGB2	1	R	4000,00
☐	11599900 BVP425 1780/857 PSDMX 230V BV S2 T25	BVP42517857BV2	1	R	4000,00
☐	11600200 BVP425 1780/857 PSDMX 230V HGB S2 T25	BVP42517857HGB2	1	R	4000,00
☐	11601900 BVP425 2020/757 PSDMX 230V BV S2 T25	BVP425225BV2	1	R	4000,00
☐	11602600 BVP425 2020/757 PSDMX 230V HGB S2 T25	BVP425225HGB2	1	R	4000,00

# Tempo 1 RVP151



- Orientation aisée, même après l'installation
- Petit boîtier au rendement lumineux élevé



Le Tempo 1 RVP151 est un projecteur compact et robuste convenant pour un usage général, particulièrement adapté à l'éclairage de terrains et l'éclairage architectural à petite échelle.

- Versions : RVP151
- Optiques : symétrique (S), asymétrique (A)
- Source lumineuse : MASTERColour CDM-TD 70 W, SON-T 70 W
- Ballast : ballast électromagnétique 230 - 240 V / 50 Hz (fourni connecté)
- Raccordement électrique : doté d'un presse-étoupe PG13.5
- Matériaux: boîtier en aluminium moulé sous pression, réflecteur en aluminium anodisé avec vitre arrière martelée et vitres latérales lisses, vitre avant en verre trempé (épaisseur : 5 mm), étrier de montage universel en acier inoxydable à galvanisation à chaud, tous les composants de fixation ensemble en acier inoxydable
- Finition : finition poudrée gris clair (RAL9007)
- Montage : fixation murale ou au sol à l'aide de l'étrier fourni (convient pour boulons M8 ou M12) ; convient pour éclairage vers le haut ou le bas ; orientable sur l'étrier de fixation
- Classe I
- IP65
- IK07
- Options :
  - Couleur RAL possible (sur demande)



RVP151

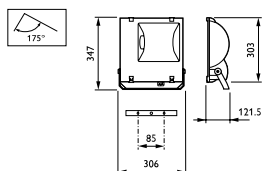

RVP151 Dimensions en mm.

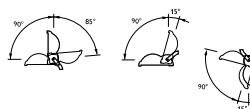

Réglage

## Informations de commande

EOC	Référence	Libellé de commande	MOQ	Code VRG	Poids (KG)	Prix indicatifs
1	89752000 RVP151 MHN-TD70W IC A	RVP151MHNCDM70A	1	Z	4,68	217,00
1	89751300 RVP151 MHN-TD70W IC S	RVP151MHNCDM70S	1	Z	4,68	217,00

# Tempo 2 RVP251



- Orientation aisée, même après l'installation
- Petit boîtier au rendement lumineux élevé



Le Tempo 2 RVP251 est un projecteur compact et robuste convenant pour un usage général, particulièrement adapté à l'éclairage de terrains et l'éclairage architectural à petite échelle.

- Versions : RVP251
- Optiques : symétrique (S), asymétrique (A)
- Source lumineuse : MASTERColour CDM-TD 150 W, SON-T 150 W, MHN-TD 150 W
- Ballast : ballast électromagnétique 230 - 240 V / 50 Hz (fourni connecté)
- Raccordement électrique : doté d'un presse-étoupe PG13.5
- Matériaux : boîtier en aluminium moulé sous pression, réflecteur en aluminium anodisé avec vitre arrière martelée et vitres latérales lisses, vitre avant en verre trempé (épaisseur : 5 mm), étrier de montage universel en acier inoxydable à galvanisation à chaud, tous les composants de fixation ensemble en acier inoxydable
- Finition : finition poudrée gris clair (RAL9007)
- Montage : fixation murale ou au sol à l'aide de l'étrier fourni (convient pour boulons M8 ou M12) ; convient pour éclairage vers le haut ou le bas ; orientable sur l'étrier de fixation
- Classe I
- IP65
- IK07
- Options :
  - Couleur RAL possible (sur demande)



RVP251

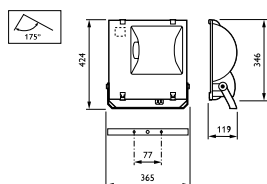

RVP251 Dimensions en mm.

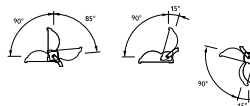

Possibilités de réglage

## Informations de commande

### Symétrique EOC

	EOC	Référence	Libellé de commande	MOQ	Code VRG	Poids (KG)	Prix indicatifs
1	14957800	RVP251 CDM-TD150W/830 IC S	RVP251CDMTD15KS	1	Z	6,42	299,00
1	14961500	RVP251 MHN-TD150W/842 IC S	RVP251MHNTD15KS	1	Z	6,42	276,00
1	14967700	RVP251 SON-TPP150W K IC S	RVP251SONT15KS	1	Z	6,65	227,00

### Asymétrique EOC

	EOC	Référence	Libellé de commande	MOQ	Code VRG	Poids (KG)	Prix indicatifs
1	14956100	RVP251 CDM-TD150W/830 IC A	RVP251CDMTD15KA	1	Z	6,42	299,00
1	14960800	RVP251 MHN-TD150W/842 IC A	RVP251MHNTD15KA	1	Z	6,42	276,00
1	14966000	RVP251 SON-TPP150W K IC A	RVP251SONT15KA	1	Z	6,65	227,00

# Tempo 3 RVP351



- Orientation aisée, même après l'installation
- Petit boîtier au rendement lumineux élevé

IP65

Le Tempo 3 RVP351 est un projecteur compact et robuste convenant pour un usage général, particulièrement adapté à l'éclairage de terrains et l'éclairage architectural à petite échelle.

- Versions : RVP351
- Optiques : symétrique (S), asymétrique (A)
- Source lumineuse : SON-T 250, 400 W, HPI-TP 250, 400 W
- Ballast : ballast électromagnétique 230 - 240 V / 50 Hz (fourni connecté)
- Raccordement électrique : doté d'un presse-étoupe PG13.5
- Matériaux : boîtier en aluminium moulé sous pression, réflecteur en aluminium anodisé avec vitre arrière martelée et vitres latérales lisses, vitre avant en verre trempé (épaisseur : 5 mm), étrier de montage universel en acier inoxydable à galvanisation à chaud, tous les composants de fixation ensemble en acier inoxydable
- Finition : finition poudrée gris clair (RAL9007)
- Montage : fixation murale ou au sol à l'aide de l'étrier fourni (convient pour boulons M8 ou M12) ; convient pour éclairage vers le haut ou le bas ; orientable sur l'étrier de fixation
- Classe I
- IP65
- Options :
  - Couleur RAL possible (sur demande)



RVP351

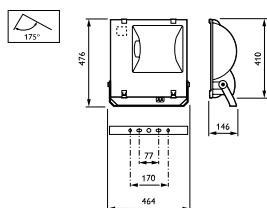

RVP351 Dimensions en mm.

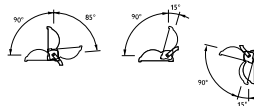

Possibilités de réglage

## Informations de commande

### Symétrique EOC

	Référence	Libellé de commande	MOQ	Code VRG	Poids (KG)	Prix indicatifs
1	14971400 RVP351 HPI-TP250W K IC S	RVP351HPITP25KS	1	Z	8,52	300,00
1	14973800 RVP351 HPI-TP400W K IC S	RVP351HPITP40KS	1	Z	9,54	325,00
1	14975200 RVP351 SON-TPP250W K IC S	RVP351SONT25KS	1	Z	9,54	300,00

### Asymétrique EOC

	Référence	Libellé de commande	MOQ	Code VRG	Poids (KG)	Prix indicatifs
1	14970700 RVP351 HPI-TP250W K IC A	RVP351HPITP25KA	1	Z	8,52	300,00
1	14972100 RVP351 HPI-TP400W K IC A	RVP351HPITP40KA	1	Z	9,54	325,00
1	14974500 RVP351 SON-TPP250W K IC A	RVP351SONT25KA	1	Z	9,54	300,00
1	14976900 RVP351 SON-TPP400W K IC A	RVP351SONT40KA	1	Z	11,50	325,00

# ClearFlood BVP650



- Conçu pour un remplacement individuel, c'est une solution toute désignée pour remplacer la technologie conventionnelle, tout en conservant la même installation électrique et les mêmes supports
- Solution très concurrentielle offrant un excellent rapport Lux/euro, tout en permettant des économies d'énergie
- Répond à une grande diversité de besoins en termes d'éclairage, comme les sports de loisirs, les grands espaces et même les routes et les rues, en fournissant un vaste choix d'optiques utilisées dans la gamme
- Les options de contrôle multiples garantissent une efficacité accrue avec un éclairage intelligent



ClearFlood est une gamme de projecteurs qui vous permet de choisir le flux nécessaire pour votre application. Conçue avec des LED dernier cri et des optiques extrêmement efficaces, cette solution très concurrentielle affiche un rapport Lux/euro inégalé dans le secteur, synonyme d'économies d'énergie tangibles. Le choix d'optiques différentes ouvre la voie aux nouvelles possibilités d'application pour les LED. Facile à installer, ClearFlood est une solution toute désignée pour le remplacement des points lumineux conventionnels, car il utilise la même installation électrique. Il est également très simple de sélectionner le flux lumineux souhaité.

- Type : BVP650
- Source lumineuse : Module LED intégral
- Puissance (+/-10 %) : Jusqu'à 250 W selon la configuration
- Flux lumineux :
  - Nominale : 6000-34000 lm
  - Système : 5300-29000 lm
  - selon la configuration
- Rendement du luminaire : >115 lm/W en moyenne
- Température de couleur corrélée : 3000, 4000 ou 5700 K
- Indice de rendu des couleurs : >70
- Durée de vie utile : 100 000 heures min L90B10 à un température ambiante de 25 °C
- Plage de températures de fonctionnement : -30 à +50 °C selon la configuration
- Pilote : Intégré (module LED à ballast intégré)
- Tension secteur : 220-240 V/50-60 Hz
- Option : Classe I ou II
- Facteur de puissance : >0,9
- Alimentation électrique/données : Philips Xitanium 150 W
- Protection contre les pics de tension : 6 kV
- Gradation :
  - Flux lumineux constant (CLO)
  - Gradation DALI
  - DynaDimmer
  - CityTouch (OLC)
- Entrée système de commande : DALI
- Optique :
  - Jeu d'optiques asymétriques (DX10, DX50, DX51)
  - Symétrique (S)
  - Jeu d'optiques routière moyen et large
- Cache optique : Verre trempé transparent, plat
- Matériau :
  - Boîtier et crosse en U : fonte d'aluminium
  - Peinture spéciale de protection front de mer en option
- Couleur :
  - Aluminium gris (RAL9007)
  - D'autres couleurs sont disponibles sur demande
- Connexion : Câblage avec 3 câbles (alimentation via presse-étoupes M20)
- Maintenance : Par le dessous en ouvrant le boîtier à l'aide d'un clip unique à ouverture rapide
- Installation :
  - Sur toit, herse de mât ou passerelle intérieure
  - Crosse en U à étirer avec des boulons et des écrous standards
  - Échelle de rapporteur à intervalles de 5°
  - Réglage max. sur plan vertical : -170 à +170°
  - Orientation horizontale max. : 0 à +360°

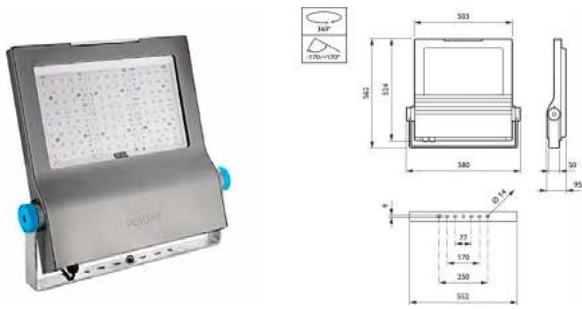

Dimensions en mm.

## Informations de commande

EOC	Référence	Libellé de commande	MOQ	Code	Prix
				VRG	indicatifs
09028900	BVP650 LED80--4S/740 PSU S ALU				
09029600	BVP650 LED100--4S/740 PSU S ALU				
09030200	BVP650 LED120--4S/740 PSU S ALU				
5 09031900	BVP650 LED140--4S/740 PSU S ALU	BVP650140740PSU	1	R	990,00
5 09032600	BVP650 LED160--4S/740 PSU S ALU	BVP650160740PSU	1	R	1100,00
5 09033300	BVP650 LED180--4S/740 PSU S ALU	BVP650180740PSU	1	R	1100,00
5 09034000	BVP650 LED200--4S/740 PSU S ALU	BVP650200740PSU	1	R	1100,00
5 09035700	BVP650 LED220--4S/740 PSU S ALU	BVP650220740PSU	1	R	1100,00
5 09036400	BVP650 LED240--4S/740 PSU S ALU	BVP650240740PSU	1	R	1200,00
5 09037100	BVP650 LED260--4S/740 PSU S ALU	BVP650260740PSU	1	R	1200,00
5 09038800	BVP650 LED280--4S/740 PSU S ALU	BVP650280740PSU	1	R	1200,00
5 09039500	BVP650 LED300--4S/740 PSU S ALU	BVP650300740PSU	1	R	1200,00
5 09040100	BVP650 LED320--4S/740 PSU S ALU	BVP650320740PSU	1	R	1200,00
5 09041800	BVP650 LED340--4S/740 PSU S ALU	BVP650340740PSU	1	R	1200,00
5 09865000	BVP650 LED360-4S/740 S ALU PSU	BVP650360740PSU	1	R	1200,00
5 09866700	BVP650 LED380-4S/740 S ALU PSU	BVP650380740PSU	1	R	1200,00
5 09867400	BVP650 LED400-4S/740 S ALU PSU	BVP650400740PSU	1	R	1200,00
5 12888300	BVP650 LED420-4S/740 S ALU PSU	BVP65042045S	1	R	1200,00
5 12889000	BVP650 LED420-4S/740 OFA52 ALU PSU	BVP6504204FA52	1	R	1200,00
5 12890600	BVP650 LED420-4S/740 DX50 ALU PSU	BVP6504204SX50	1	R	1200,00
5 12891300	BVP650 LED420-4S/740 DX51 ALU PSU	BVP6504204SX51	1	R	1200,00
5 12892000	BVP650 LED420-4S/740 DX10 ALU PSU	BVP6504204SX10	1	R	1200,00
5 12893700	BVP650 LED420-4S/740 DW10 ALU PSU	BVP6504204SW10	1	R	1200,00
5 12894400	BVP650 LED420-4S/740 DM10 ALU PSU	BVP6504204SM10	1	R	1200,00
5 12895100	BVP650 LED440-4S/740 S ALU PSU	BVP65044045S	1	R	1200,00
5 12896800	BVP650 LED440-4S/740 OFA52 ALU PSU	BVP6504404SO52	1	R	1200,00
5 12897500	BVP650 LED440-4S/740 DX50 ALU PSU	BVP6504404SX50	1	R	1200,00
5 12898200	BVP650 LED440-4S/740 DX51 ALU PSU	BVP6504404SX51	1	R	1200,00
5 12899900	BVP650 LED440-4S/740 DX10 ALU PSU	BVP6504404SX10	1	R	1200,00
5 12900200	BVP650 LED440-4S/740 DW10 ALU PSU	BVP6504404SW10	1	R	1200,00
5 12901900	BVP650 LED440-4S/740 DM10 ALU PSU	BVP6504404SM10	1	R	1200,00
5 45110300	BVP650 LED360-4S/740 DX60 ALU PSU	BVP6503604SX60	1	R	1200,00
5 45111000	BVP650 LED380-4S/740 DX60 ALU PSU	BVP6503804SX60	1	R	1200,00
5 45112700	BVP650 LED400-4S/740 DX60 ALU PSU	BVP65044SX60	1	R	1200,00
5 45113400	BVP650 LED420-4S/740 DX60 ALU PSU	BVP6504204SX60	1	R	1200,00
5 45114100	BVP650 LED440-4S/740 DX60 ALU PSU	BVP6504404SX60	1	R	1200,00



# ClearFlood Large BVP651



- Amortissement rapide et faible coût total de possession, synonyme d'économies d'énergie et de coûts de maintenance réduits au minimum
- Les options de contrôle multiples garantissent une efficacité accrue avec un éclairage intelligent
- La combinaison de lentilles et d'options de flux garantit une flexibilité de projet élevée



ClearFlood Large est conçu pour répondre aux exigences d'une vaste gamme d'applications d'éclairage par projecteur. Il inclut également les fonctionnalités et interface de commande nécessaires pour résister à l'épreuve du temps et devenir encore plus efficace. ClearFlood Large vous permet de choisir le nombre exact de lumens nécessaires pour votre application. Intégrant des optiques extrêmement efficaces et des LED dernier cri, cette solution très compétitive offre un excellent rapport Lux/euro et des économies d'énergie tangibles pouvant atteindre 40% (sans devoir recourir à des commandes supplémentaires). Le vaste choix d'optiques disponibles couvre la gamme d'applications la plus complète.

- Type : BVP651
- Source lumineuse : module LED intégré
- Puissance système : 252-549 W, en fonction de la configuration
- Flux lumineux : 35.000-65.000 lm
- Rendement du luminaire : > 118 lm / W
- Température de couleur corrélée : 3000 ou 4000 K
- Indice de rendu des couleurs : 70
- Durée de vie utile : L80B10 > 70.000 heures
- Plage de températures de fonctionnement : -40 °C à +40 °C
- Driver : intégré (module LED avec driver dédié)
- Alimentation/données : Philips Xitanium 300 W
- Tension d'alimentation : 120-277 V / 50-60 Hz
- Gradation : rendement lumineux constant, gradation DALI, DynaDimmer, CityTouch
- Entrée système de commande : 1-10 V
- Optique : symétrique ou asymétrique Répartition lumineuse routière Confort, Chaussée humide, Large
- Élément optique : grille (accessoires)
- Cache optique : verre, transparent
- Matériaux boîtier : fonte d'aluminium
- Lentilles : PMMA
- Cache : verre
- Couleur : aluminium gris (RAL 9007)
- Connexion : connecteur enfichable (5 pôles)
- Maintenance : par le dessous en ouvrant le boîtier à l'aide du clip unique à ouverture rapide
- Installation : fixation à étrier
- Réglage max. sur plan horizontal : -170° à +170°
- Orientation verticale max. : 0° à +360°



ClearFlood Large BVP651

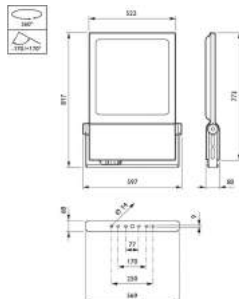

Dimensions en mm.

## Informations de commande

EOC	Référence	Libellé de commande	MOQ	Code VRG	Poids (KG)	Prix indicatifs
5	20200300	BVP651 ECO40K/740 PSU A60 ALU	1	V	24,50	2250,00
5	20195200	BVP651 ECO65K/740 PSU A28-MB ALU	1	V	24,50	2500,00
5	10775800	BVP651 LED450-4S/740 S ALU PSU	1	V		2300,00
5	10776500	BVP651 LED450-4S/740 OFA52 ALU PSU	1	V		2300,00
5	10777200	BVP651 LED450-4S/740 DM10 ALU PSU	1	V		2300,00
5	10778900	BVP651 LED450-4S/740 DW10 ALU PSU	1	V		2300,00
5	10779600	BVP651 LED450-4S/740 DX10 ALU PSU	1	V		2300,00
5	10780200	BVP651 LED450-4S/740 DX50 ALU PSU	1	V		2300,00
5	10781900	BVP651 LED450-4S/740 DX51 ALU PSU	1	V		2300,00
5	10782600	BVP651 LED500-4S/740 S ALU PSU	1	V		2350,00
5	10783300	BVP651 LED500-4S/740 OFA52 ALU PSU	1	V		2350,00
5	10784000	BVP651 LED500-4S/740 DM10 ALU PSU	1	V		2350,00
5	10785700	BVP651 LED500-4S/740 DW10 ALU PSU	1	V		2350,00
5	10786400	BVP651 LED500-4S/740 DX10 ALU PSU	1	V		2350,00
5	10787100	BVP651 LED500-4S/740 DX50 ALU PSU	1	V		2350,00
5	10788800	BVP651 LED500-4S/740 DX51 ALU PSU	1	V		2350,00
5	10789500	BVP651 LED550-4S/740 S ALU PSU	1	V		2400,00
5	10790100	BVP651 LED550-4S/740 OFA52 ALU PSU	1	V		2400,00
5	10791800	BVP651 LED550-4S/740 DM10 ALU PSU	1	V		2400,00
5	10792500	BVP651 LED550-4S/740 DW10 ALU PSU	1	V		2400,00
5	10793200	BVP651 LED550-4S/740 DX10 ALU PSU	1	V		2400,00
5	10794900	BVP651 LED550-4S/740 DX50 ALU PSU	1	V		2400,00
5	10795600	BVP651 LED550-4S/740 DX51 ALU PSU	1	V		2400,00
5	10796300	BVP651 LED600-4S/740 S ALU PSU	1	V		2450,00
5	10797000	BVP651 LED600-4S/740 OFA52 ALU PSU	1	V		2450,00
5	10798700	BVP651 LED600-4S/740 DM10 ALU PSU	1	V		2450,00
5	10799400	BVP651 LED600-4S/740 DW10 ALU PSU	1	V		2450,00
5	10800700	BVP651 LED600-4S/740 DX10 ALU PSU	1	V		2450,00
5	10801400	BVP651 LED600-4S/740 DX50 ALU PSU	1	V		2450,00
5	10802100	BVP651 LED600-4S/740 DX51 ALU PSU	1	V		2450,00
5	10803800	BVP651 LED650-4S/740 S ALU PSU	1	V		2500,00
5	10804500	BVP651 LED650-4S/740 OFA52 ALU PSU	1	V		2500,00
5	10805200	BVP651 LED650-4S/740 DM10 ALU PSU	1	V		2500,00
5	10806900	BVP651 LED650-4S/740 DW10 ALU PSU	1	V		2500,00
5	10807600	BVP651 LED650-4S/740 DX10 ALU PSU	1	V		2500,00
5	10808300	BVP651 LED650-4S/740 DX50 ALU PSU	1	V		2500,00
5	10810600	BVP651 LED700-4S/740 S ALU PSU	1	V		2550,00
5	10811300	BVP651 LED700-4S/740 OFA52 ALU PSU	1	V		2550,00
5	10812000	BVP651 LED700-4S/740 DM10 ALU PSU	1	V		2550,00
5	10813700	BVP651 LED700-4S/740 DW10 ALU PSU	1	V		2550,00
5	10814400	BVP651 LED700-4S/740 DX10 ALU PSU	1	V		2550,00
5	10815100	BVP651 LED700-4S/740 DX50 ALU PSU	1	V		2550,00
5	10816800	BVP651 LED700-4S/740 DX51 ALU PSU	1	V		2550,00
5	11281300	BVP651 LED750-4S/740 S ALU PSU	1	V		2600,00
5	11282000	BVP651 LED750-4S/740 OFA52 ALU PSU	1	V		2600,00
5	11283700	BVP651 LED750-4S/740 DM10 ALU PSU	1	V		2600,00
5	11284400	BVP651 LED750-4S/740 DW10 ALU PSU	1	V		2600,00
5	11285100	BVP651 LED750-4S/740 DX10 ALU PSU	1	V		2600,00
5	11286800	BVP651 LED750-4S/740 DX50 ALU PSU	1	V		2600,00
5	11287500	BVP651 LED750-4S/740 DX51 ALU PSU	1	V		2600,00
5	12902600	BVP651 LED450-4S/740 DX60 ALU PSU	1	R		2000,00
5	12903300	BVP651 LED500-4S/740 DX60 ALU PSU	1	R		2000,00
5	12904000	BVP651 LED550-4S/740 DX60 ALU PSU	1	R		2000,00
5	12905700	BVP651 LED600-4S/740 DX60 ALU PSU	1	R		2000,00
5	12906400	BVP651 LED650-4S/740 DX60 ALU PSU	1	R		2000,00
5	12907100	BVP651 LED700-4S/740 DX60 ALU PSU	1	R		2000,00
5	12908800	BVP651 LED750-4S/740 DX60 ALU PSU	1	R		2000,00
5	10809000	BVP651 LED650-4S/740 DX51 ALU PSU	1	V		2500,00

# Coreline Tempo small BVP110



- Rentabilisation rapide
- Qualité fiable

CoreLine Tempo est la première solution d'éclairage extérieur dans la gamme CoreLine. Conçue pour remplacer les installations conventionnelles, elle offre une faible consommation électrique et requiert un investissement réduit. Une gamme limitée d'options permet de trouver le meilleur remplacement lux par lux.

- Type : BVP110
- Light source : Module LED intégral
- Puissance : 40 W
- Flux lumineux : 4000 lm
- Rendement du luminaire : 100 lm/W
- Température de couleur corrélée : 4000 K
- Indice de rendu des couleurs : 80
- Maintien du flux lumineux - L80F10 : 50.000 heures
- Plage de températures de fonctionnement : + -20 à + 35 °C
- Ballast : Integrated
- Tension secteur : 220-240 V / 50-60 Hz
- Inrush current : 32-45 A selon la configuration
- Gradation : Sans gradation
- Optic : Symétrique ou asymétrique
- Vasque optique : Verre plat
- Matériaux
- Boîtier : fonte d'aluminium
- Cache : verre
- Couleur : Aluminium gris (RAL9007)
- Connexion : Connecteur(s) à poussoir avec 3 pôles
- Installation
  - Fixation utilisant une crosse de montage réglable
  - Réglage max. sur plan horizontal : 360°
  - Distribution verticale max. : - 120 à + 120°



Coreline Tempo small BVP110

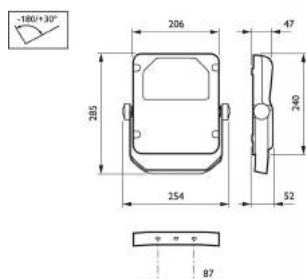

Dimensions en mm.

## Informations de commande

EOC	Référence	Libellé de commande	MOQ	Code VRG	Prix indicatifs
30635300	BVP110 LED42/NW A	BVP1142NWA	1	Z	195,00
30636000	BVP110 LED42/NW S	BVP1142NWS	1	Z	195,00

# Coreline Tempo large BVP130



- Rentabilisation rapide : économies d'énergie de l'ordre de 50 %
- Maintenance réduite grâce à la durée de vie exceptionnelle du luminaire, facile à installer et à brancher
- Robuste, finition haute qualité



Les projecteurs de la très efficace gamme CoreLine tempo large sont conçus pour remplacer la technologie conventionnelle, tout en conservant les mêmes installations électriques et les mêmes supports. Une gamme limitée d'options permet de trouver le meilleur remplacement lux pour lux. Les luminaires CoreLine tempo large sont faciles à installer et offrent un flux lumineux pour de nombreuses applications variées, ainsi qu'une optique asymétrique et une optique symétrique à hautes performances.

- Type : BVP130
- Source lumineuse : Module LED intégral
- Puissance : Jusqu'à 240 W (+/- 11 %)
- Flux lumineux : 16000, 21000, 26000 lm
- Rendement du luminaire : Jusqu'à 120 lm/W
- Température de couleur corrélée : 4000 K
- Indice de rendu des couleurs : > 70
- Durée de vie utile : 50.000 heures min. L80B10 à température ambiante de 25 °C
- Plage de températures de fonctionnement : -30 à +35 °C
- Ballast : Intégré (module LED à ballast intégré)
- Tension secteur : Xitanium sXt FULL Prog: 220-240 V / 50-60 Hz
- Gradation : Non
- Entrée système de commande : Non
- Options
  - CLO
  - Protection de la température du module (NTC)
- Optique
  - Symétrique
  - Asymétrique
- Optique : Lentille optique en méthacrylate
- Cache optique : Verre transparent, plat
- Matériaux : Boîtier: fonte d'aluminium
- Couleur : RAL9007 mat
- Connexion : Connecteur IP65 externe rapide (3poteaux)
- Maintenance : Pas de nettoyage interne
- Installation
  - Crosse de montage en U avec un emplacement pour 3points pouvant être fixés au moyen de boulons M20
  - Montage sur pied ou suspendu
  - Crosse en U à étirer avec des boulons et des écrous standards
  - Échelle de rapporteur à intervalles de 5°
  - Presse-étoupe M20 secteur qui accepte les câbles de 10 à 14 mm de diamètre avec connecteur IP65 externe rapide troispoteaux
  - Inutile d'ouvrir le luminaire pour le raccordement électrique
- Température de fonctionnement : -30 °C < Ta < 35 °C
- Réglage max. sur plan horizontal : -170 à +170°
- Distribution verticale max. : -90 à +90°
- Presse-étoupe : M20



CoreLine Tempo large BVP130

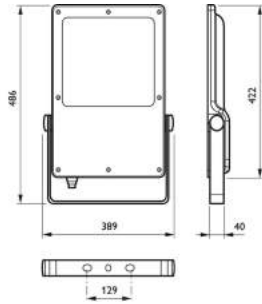

Dimensions en mm.

## Informations de commande

EOC	Référence	Libellé de commande	MOQ	Code VRG	Prix indicatifs
1	09724000 BVP130 LED80-4S/740 A	BVP1308A	1	Z	352,00
1	09726400 BVP130 LED80-4S/740 S	BVP1308S	1	Z	352,00
1	09723300 BVP130 LED120-4S/740 A	BVP13012A	1	Z	412,00
1	09725700 BVP130 LED120-4S/740 S	BVP13012S	1	Z	412,00
1	09641000 BVP130 LED160-4S/740 A	BVP13016A	1	Z	519,00
1	09644100 BVP130 LED160-4S/740 S	BVP13016S	1	Z	519,00
1	09640300 BVP130 LED210-4S/740 A	BVP13021A	1	Z	609,00
1	09643400 BVP130 LED210-4S/740 S	BVP13021S	1	Z	609,00
1	09639700 BVP130 LED260-4S/740 A	BVP13026A	1	Z	679,00
1	09642700 BVP130 LED260-4S/740 S	BVP13026S	1	Z	679,00

# OptiVision LED gen2



Le système de projecteur Philips OptiVision LED gen2 offre une solution d'éclairage complète pour toutes les applications d'éclairage des grands espaces et de sports et de loisirs, des plus simples aux plus complexes. Le projecteur à efficacité élevée est équipé avec deux ou trois modules LED, qui fonctionnent avec un boîtier driver externe – déporté pour être utilisé à distance du projecteur (BV), ou prémonté sur la lyre de montage du projecteur (HGB) pour faciliter l'installation et réduire le coût initial. Il atteint les meilleures normes de performance, en fournissant une excellente qualité d'éclairage, et en assurant sécurité et confort visuel. L'OptiVision LED gen2 offre de nouvelles possibilités de réduction de la consommation d'énergie et de flexibilité accrue (allumage instantané, niveaux d'éclairage programmables selon le besoin) lorsqu'il est associé aux systèmes de contrôle et de capteurs avancés de Philips. Le projecteur est également compatible avec d'autres systèmes de contrôle externes via le protocole DALI.

- Le projecteur innovant avec des optiques dédiées qui garantissent un rendement optique optimal et une distribution précise de l'éclairage avec une lumière diffuse réduite au minimum
- Les systèmes de contrôle et capteurs Philips avancés sont synonymes d'économies d'énergie supplémentaires (jusqu'à 65 %) dans les applications d'éclairage des grands espaces
- Coûts de maintenance réduits grâce à la longue durée de vie des LED et au système de gestion thermique du luminaire, ainsi qu'à la fiabilité du boîtier driver IP66.
- Type :
  - BVP525 BV (projecteur, version avec module à 3 lumières avec un boîtier de ballast séparé)
  - BVP525 HGB (projecteur, version avec module à 3 lumières avec un boîtier de ballast intégré)
  - BVP515 BV (projecteur, version avec module à 2 lumières avec un boîtier de ballast séparé)
  - BVP515 HGB (projecteur, version avec module à 2 lumières avec un boîtier de ballast intégré)
  - EVP500 (boîtier de ballast externe, IP66, DALI)
- Source lumineuse : Module LED intégral
- Puissance : Jusqu'à 1471W (BVP525). Jusqu'à 981W (BVP515)
- Angle du faisceau : 4 largeurs de faisceau de rotation de 2x11 à 2x19°. 4 largeurs de faisceau asymétriques d'intensif à très intensif
- Flux lumineux :
  - Jusqu'à 194.000 lm (BVP525; 5700 K)
  - Jusqu'à 185.000 lm (BVP525; 4000 K)
  - Jusqu'à 129.000 lm (BVP515; 5700 K)
  - Jusqu'à 123.000 lm (BVP515; 4000 K)
- Rendement du luminaire : Jusqu'à 114 lm/W
- Température de couleur corrélée : 5700 K (+/- 400 K), 4000 K (+/- 400 K)
- Indice de rendu des couleurs : 70
- Maintien du flux lumineux - L80B10 : Jusqu'à 100.000 heures aux températures ambiantes internes/externes publiées
- Taux de défaillance du ballast : 0,5% pour 5000 heures
- Plage de températures de fonctionnement : De -40 à +45 °C (selon la Ta de la version dépendante du projecteur)
- Pilote : Séparé (pour les projecteurs version BVP525/515 BV). Intégré (pour les projecteurs version BVP525/515 HGB)
- Tension secteur : 230-400V / 50Hz (variations de la tension d'alimentation secteur +/- 10 %)
- Courant d'appel : 57 A/200µsec
- Entrée système de commande : DALI
- Gradation : DynaDimmer intégré
- Optique : Asymétrique (faisceau intensif, semi-intensif ou extensif). Symétrique (de rotation)
- Cache optique : Cache en polycarbonate
- Matériau :
  - Boîtier et crosse de montage: aluminium moulé
  - Dissipateur thermique: aluminium
  - Boîtier de raccordement électrique: aluminium moulé
  - Lentille optique et cache: polycarbonate traité contre les UV
  - Boîtier du ballast: aluminium moulé
- Couleur :
  - Boîtier et crosse de montage: aluminium brut



- Dissipateur thermique: noir
  - Embouts: gris
  - Boîtier du ballast: peint en couleur aluminium brut
  - Connexion :
    - Raccordement électrique du luminaire: bornes sans vis pour des câbles allant jusqu'à 2,5 mm<sup>2</sup>
    - Raccordement du boîtier de ballast: bornes sans vis pour l'entrée secteur (câbles allant jusqu'à 4 mm<sup>2</sup>) et sortie vers le boîtier de raccordement électrique du luminaire (câbles allant jusqu'à 2,5 mm<sup>2</sup>) et pour l'entrée DALI (câbles allant jusqu'à 2,5 mm<sup>2</sup>)
  - Maintenance : Pas de nettoyage interne
  - Installation (luminaire) :
    - Sur toit, cadre de mât ou passerelle intérieure
    - Crosse de montage en U, avec un emplacement pour 3 points pouvant être fixés au moyen de boulons M20.
    - Montage sur pied ou suspendu
    - Réglage max. sur plan horizontal: -180° à +180°
    - Distribution verticale max.: -90 à +90° (ne convient pas à un éclairage vers le haut)
    - Zone d'exposition au vent du luminaire (SCx) à 15° d'inclinaison: 0,18 m<sup>2</sup> (BVP515); 0,23 m<sup>2</sup> (BVP525)
    - Zone d'exposition au vent du luminaire (SCx) à 40° d'inclinaison: 0,24 m<sup>2</sup> (BVP515); 0,32 m<sup>2</sup> (BVP525)
  - Installation (boîtier du ballast) :
    - Espaces intérieurs/extérieurs en plein air sans besoin d'un compartiment, ou à l'intérieur d'un compartiment ou d'une salle électrique (IP54)/ ou à l'intérieur d'un mât (ouverture minimale pour la porte d'entrée l=125mm x H=600mm)
    - Soit en pré-équipé sur le luminaire (projecteur version HGB) ou à une distance maximale de 200 m du luminaire
    - Fixation sur une surface plane par 4boulons et écrous standards dans les fentes en trou de serrure
    - Position de fixation universelle (presse-étoupes jamais vers le haut pour les espaces extérieurs et pour une utilisation à l'intérieur d'un mât)
  - Presse-étoupe :
    - M25 pour l'entrée du boîtier de raccordement électrique du luminaire
    - M25 pour l'entrée secteur du boîtier de ballast (pas de câblage traversant)
    - M25 pour le flux lumineux du boîtier de ballast
    - M20 pour l'entrée DALI du boîtier de ballast (pas de câblage traversant)
  - Accessoires :
    - Grille externe zéro candela à 90° pour optiques de type A asymétriques (ZVP520 L-A90 and ZVP500 L-A90)
    - Grille externe de contrôle de la lumière diffuse pour optiques de type S (ZVP420 L et ZVP500 L)
    - Dispositif d'orientation de précision pour luminaires avec optiques de type S symétriques (ZVP420 PAD A0)
    - Dispositif d'orientation de précision pour luminaires avec optiques de type A asymétriques (ZVP520 PAD A30)
  - Remarques :
    - Boîtier de ballast EVP500 à commander avec le projecteur (BVP515/525) soit en version pré-équipée (HGB) ou en version séparée (BV). Le projecteur et la boîte de ballast sont livrés dans le même emballage qu'un jeu complet. Le boîtier du ballast de la version BV contient un kit de suspension avec ses pièces de fixation, si besoin.
-

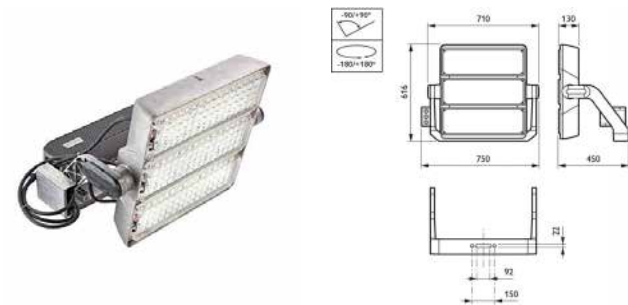

OptiVision LED gen2

Dimensions en mm.

### Informations de commande

EOC	Référence	Libellé de commande	MOQ	Code VRG	Poids (KG)	Prix indicatifs
☉ 17909100	ZVP520 L-A90	ZVP520L-A90	1	R	8,00	550,00
☉ 06736900	ZVP520 PAD A30	ZVP520PADA30	1	R	1,50	1800,00

### BVP515

EOC	Référence	Libellé de commande	MOQ	Code VRG	Poids (KG)	Prix indicatifs
☉ 11613200	BVP515 1240/757 230V BV DX50 D9 T25 100	BVP5151245BVD	1	R		3000,00
☉ 11614900	BVP515 1240/757 230V HGB DX50 D9 T25 100	BVP5151245HGBD	1	R		3000,00
☉ 11615600	BVP515 1200/740 230V BV DX50 D9 T25 100	BVP515124BVD	1	R		3000,00
☉ 11616300	BVP515 1200/740 230V HGB DX50 D9 T25 100	BVP515124HGBD	1	R		3000,00

### BVP525

EOC	Référence	Libellé de commande	MOQ	Code VRG	Poids (KG)	Prix indicatifs
☉ 11609500	BVP525 1860/757 230V BV DX50 D9 T25 100	BVP5251865BVD	1	R		3600,00
☉ 11610100	BVP525 1860/757 230V HGB DX50 D9 T25 100	BVP5251865HGBD	1	R		3600,00
☉ 11611800	BVP525 1800/740 230V BV DX50 D9 T25 100	BVP525184BVD	1	R		3600,00
☉ 11612500	BVP525 1800/740 230V HGB DX50 D9 T25 100	BVP525184HGBD	1	R		3600,00



# OptiVision MVP507



- Optiques pour limitation de l'éblouissement et diminution de la pollution lumineuse
- Dimensions compactes alliées à une très grande efficacité



L'OptiVision est un projecteur asymétrique compact et très efficace pour terrains de sport, terrains industriels et parkings.

- Grande flexibilité d'application, excellent contrôle des divergences et limitation de l'éblouissement et des rayonnements ascendante grâce aux différents faisceaux (étroit, moyen ou large) ; doté d'ailettes de refroidissement spéciales
- Version : MVP507
- Optiques : faisceau étroit (NB), faisceau moyen (MB), faisceau large (WB)
- Source lumineuse : disponible avec MASTER MHN-FC / XW / 1000, 2000 W, MASTER MHN-LA / XWH / 1000, 2000 W, SON-T / E40 / 600, 1000 W (lampe fournie pour SON-T et HPI-T)
- Ballast : externe, ballast et condensateur (voir Geartrays ECP/ECB330)
- Raccordement électrique : équipé d'un boîtier de raccordement en aluminium avec décharge, installé sur une unité de ballast séparée (voir Geartrays ECP/ ECB330)
- Matériaux :
  - boîtier en fonte d'aluminium sous pression non corrosive
  - verre trempé thermique (épaisseur : 4 mm)
  - étrier de montage en acier galvanisé thermique
  - pinces et charnières en acier inoxydable
  - réflecteur en aluminium anodisé hautement réfléchissant et très pur
- Finition : aluminium "brut"
- Montage:
  - sur mât, plafond ou sol, arc gradué intégré pour l'orientation
  - température ambiante extérieure : 35 °C
  - capacité de résistance au vent (Cx) 0,447 ; la zone de projection en position horizontale est de 0,127 m<sup>2</sup>
  - l'inclinaison maximale depuis l'horizontale est de -10/+10° (uniquement pour downlighting)
  - l'étrier peut être retourné afin de permettre l'installation au-dessus ou en dessous d'un bras transversal
  - accès à la lampe par l'ouverture de la vitre frontale à charnière, commutateur de sécurité intégré pour couper le courant en cas d'ouverture de l'armature (uniquement pour les versions avec lampes MHN-LA) ; aucun nettoyage interne requis
- Classe : I
- IP65
- IK08
- Options :
  - Des unités de ballast externes précâblées 220 - 240 V / 50 Hz ou 380 - 415 V / 50 Hz sont disponibles, à commander séparément (voir Geartrays)
  - Équipement d'orientation de précision (ZVF403 PAD)
- Accessoires :
  - Équipement d'orientation simple (ZVP507 SAD)



MVP507

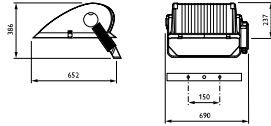

MVP507 Dimensions en mm.

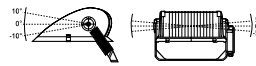

Possibilités de réglage



OptiVision peut aussi être monté au-dessus ou en dessous de la traverse en inversant l'étrier. Cela permet de placer plusieurs projecteurs sur chaque mât.

### Informations de commande

EOC	Référence	Libellé de commande	MOQ	Code VRG	Poids (KG)	Prix indicatifs
5	15204200 MVP507 MHN-LA2000W 400V MB SI	MVP507LA2000MB	1	V	19,20	1080,00
5	15205900 MVP507 MHN-LA2000W 400V NB SI	MVP507LA2000NB	1	V	19,20	1080,00
5	15194600 MVP507 HPI-T1000W K WB	MVP5071000WHKWB	1	R	19,20	1150,00
5	54629200 MVP507 SON-T1000W K WB SI	MVP507S1000KWS	1	R	19,20	1295,00
5	54632200 MVP507 SON-T1000W WB SI	MVP507S1000WS	1	V	19,20	1240,00
5	54631500 MVP507 SON-T600W WB SI	MVP507S600WS	1	V	19,20	1170,00
5	54628500 MVP507 SON-TP600W K WB SI	MVP507S600KWS	1	R	19,20	1225,00

### Accessoires

EOC	Référence	Libellé de commande	MOQ	Code VRG	Poids (KG)	Prix indicatifs
5	15427500 ZVP507 SAD	ZVF507SAD	1	R	0,35	146,00

# ComfortVision SNF111



- Extrêmement efficace
- Installation et configuration aisées
- Entretien simple et rapide



Le ComfortVision SNF111 est un projecteur robuste, extrêmement efficace, assurant une distribution de lumière asymétrique étroite, destiné aux terrains de grande taille (p.ex. terminaux pour conteneurs et aéroports) et aux grandes installations sportives, aux parkings et aux ronds-points.

- Version : SNF111
- Optiques : faisceau étroit (NB) et faisceau moyen (MB)
- Source lumineuse : disponible avec SON-T/ E40/ 1000 W, MASTER SON-T PIA Plus/E40/400 ou 600 W (lampe fournie)
- Raccordement électrique : équipé d'un boîtier de raccordement en aluminium avec décharge, installé sur une unité de ballast séparée (ECB/ECP330)
- Matériaux :
  - boîtier, fonte d'aluminium sous pression non corrosive
  - verre trempé thermique (épaisseur : 6 mm)
  - étrier de montage, acier galvanisé thermique
  - pinces et charnières, acier inoxydable
  - joint, caoutchouc de silicone, thermorésistant
  - réflecteur, aluminium anodisé de haute qualité, martelé pour le faisceau moyen ou semi-mat pour le faisceau étroit
- Finitions : cadre de fenêtre vernis noir avec bouchons de montage en plastique bleu
- Montage : sur mât, plafond ou mur ; vitre frontale dans une fenêtre à charnière, deux presse-étoupes PG16, bloc de connexion interne ; température ambiante extérieure : 35 °C ; capacité de résistance au vent (Cx) : 1,00 ; zone de projection en position horizontale : 0,19 m<sup>2</sup> ; inclinaison maximale depuis l'horizontale : 12° ; accès à la lampe par l'ouverture de la vitre frontale à charnière ; aucun nettoyage interne requis
- Classe : I
- IP 65
- IK 07
- Options :
  - second presse-étoupe pour câble d'alimentation, avec bouchon interne amovible pour version à deux lampes
  - unités de ballast précâblées pour 220 - 240 V / 50 Hz (ZVF320) disponibles (à commander séparément)



SNF111

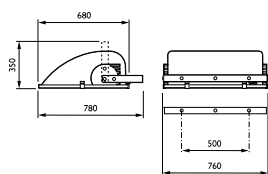

SNF111 Dimensions en mm.

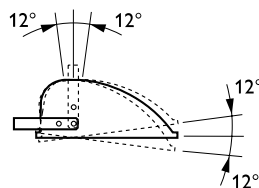

Possibilités de réglage

## Informations de commande

EOC	Référence	Libellé de commande	MOQ	Code VRG	Poids (KG)	Prix indicatifs
③ 41639500	SNF111 2XSON-T400W NB SI	SNF1112SON400NS	1	R	28,10	1205,00
③ 41636400	SNF111 1xSON-T1000W MB SI	SNF111SON1000MS	1	V	28,10	1235,00
③ 54753400	SNF111 1xHPI-TP1000W K MB	SNF111HPI1000KM	1	R	28,10	1455,00
③ 54752700	SNF111 1xHPI-TP1000W K NB	SNF111HPI1000KN	1	R	28,10	1435,00
③ 41635700	SNF111 1xSON-T1000W NB SI	SNF111SON1000NS	1	V	28,10	1325,00
③ 41640100	SNF111 2xSON-T400W MB SI	SNF2SON400MS	1	V	28,10	1275,00

# OptiFlood LED BVP506



- Optiques, les plus performantes, évolutives pour une flexibilité maximale
- Efficacité élevée pour des économies d'énergie considérables : économies supplémentaires possibles grâce aux commandes contrôle intégrées en option
- Combinaison de performances exceptionnelles et d'une forme compacte et séduisante pour une intégration



L'OptiFlood LED est un élégant projecteur LED extrêmement efficace pour l'éclairage de grands terrains exigeant une luminosité élevée.

- Version : BVP506
- Optiques : LEDGINE, asymétrique pour terrain (A), symétrique pour terrain (S), optique de rue de largeur moyenne (DM), large (DW), optique de rue étroite (DN) ou confort (DC)
- Source lumineuse : module LEDGINE modulaire intégré et extensible
- Puissance du système : En fonction du pack de LED choisi (source lumineuse : min. 65 W, max. 172 W)
- Durée de vie : GreenLine : 100.000 heures, L80F10 à Ta < 25°  
EconomyLine : 70.000 heures L80F10 à Ta < 25°
- Température de couleur : 3000 K, 4000 K ou 5700 K
- Flux lumineux : en fonction du pack de LED choisi (source lumineuse : min. 5880 lm, max. 14213 lm)
- Rendu des couleurs : > 80 (3000 K), > 70 (4000 K) et > 60 (5700 K)
- Driver : driver intégré, 220 - 240 V / 50 - 60 Hz
- Commande de l'éclairage : disponible avec Dynadimmer et SDU
- Matériaux : boîtier en aluminium injecté (non corrosif), vasque en verre trempé thermique (épaisseur : 4 mm)
- Finition : aluminium "brut" ou gris foncé (GR)
- Montage : sur mât, plafond, mur ou sol ; capuchon avant à charnière pour un accès aisé ; anneau pour indication de l'orientation intégré au boîtier et à l'étrier ; hauteur de fixation recommandée : 6 à 10 m ; angle d'inclinaison réglable : 15° ; uplighting uniquement pour les applications d'intérieur
- Fixations rapides sans outillage pour une installation rapide et aisée ou le remplacement de composants
- Classe : I ou II IP 66 IK 09
- Options :
  - autres couleurs RAL (sur demande)
  - revêtement marine (MSP) possible et recommandé en cas d'installation à proximité de la mer (sur demande)
  - étriers de fixation sur mât pour 1 à 4 appareils (disponibles sur demande)
- Accessoires : une grille de protection (Wireguard :WR)

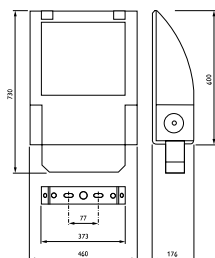

BVP506

BVP506 Dimensions en mm.

## Informations de commande

EOC	Référence	Libellé de commande	MOQ	Code VRG	Poids (KG)	Prix indicatifs
5	41832000	BVP506 ECO151-3S/657 I DM GR T35				
		BVP506E151265D	1	R	20,50	1390,00
5	42221100	BVP506 ECO113-3S/740 I A T35				
		BVP506EC1124A	1	R	20,50	1240,00
5	42220400	BVP506 ECO142-3S/740 I A T35				
		BVP506EC1424A	1	R	20,50	1390,00
5	41808500	BVP506 ECO151-3S/657 I S GR T35				
		BVP506E151265IS	1	R	20,50	1390,00
5	41796500	BVP506 ECO151-3S/657 II A GR T35				
		BVP506E151265A	1	R	20,50	1390,00
5	41844300	BVP506 ECO151-3S/657 II DM GR T35				
		BVP506E151265ID	1	R	20,50	1390,00
5	41820700	BVP506 ECO151-3S/657 II S GR T35				
		BVP506E151265S	1	R	20,50	1390,00
5	41785900	BVP506 ECO166-3S/657 I A GR T35				
		BVP506E166265IA	1	R	20,50	1465,00
5	41833700	BVP506 ECO166-3S/657 I DM GR T35				
		BVP506E166265ID	1	R	20,50	1465,00
5	41809200	BVP506 ECO166-3S/657 I S GR T35				
		BVP506E166265IS	1	R	20,50	1465,00
5	41797200	BVP506 ECO166-3S/657 II A GR T35				
		BVP506E166265A	1	R	20,50	1465,00
5	41845000	BVP506 ECO166-3S/657 II DM GR T35				
		BVP506E166265D	1	R	20,50	1465,00
5	41821400	BVP506 ECO166-3S/657 II S GR T35				
		BVP506E166265S	1	R	20,50	1465,00
5	42219800	BVP506 ECO170-3S/740 I A T35				
		BVP506EC1724A	1	R	20,50	1540,00
5	41786600	BVP506 ECO181-3S/657 I A GR T35				
		BVP506E181265IA	1	R	20,50	1540,00
5	41834400	BVP506 ECO181-3S/657 I DM GR T35				
		BVP506E181265ID	1	R	20,50	1540,00
5	41810800	BVP506 ECO181-3S/657 I S GR T35				
		BVP506E181265IS	1	R	20,50	1540,00
5	41798900	BVP506 ECO181-3S/657 II A GR T35				
		BVP506E181265A	1	R	20,50	1540,00
5	41846700	BVP506 ECO181-3S/657 II DM GR T35				
		BVP506E181265D	1	R	20,50	1540,00
5	41822100	BVP506 ECO181-3S/657 II S GR T35				
		BVP506E181265S	1	R	20,50	1540,00
5	42222800	BVP506 ECO99-3S/740 I A T35				
		BVP506EC9924A	1	R	20,50	1165,00
5	41782800	BVP506 GRN107-3S/740 I A GR T35				
		BVP506G107274IA	1	R	20,50	1465,00
5	41830600	BVP506 GRN107-3S/740 I DM GR T35				
		BVP506G107274ID	1	R	20,50	1465,00
5	41806100	BVP506 GRN107-3S/740 I S GR T35				
		BVP506G107274IS	1	R	20,50	1465,00
5	41794100	BVP506 GRN107-3S/740 II A GR T35				
		BVP506G107274A	1	R	20,50	1465,00
5	41842900	BVP506 GRN107-3S/740 II DM GR T35				
		BVP506G107274D	1	R	20,50	1465,00
5	41818400	BVP506 GRN107-3S/740 II S GR T35				
		BVP506G107274S	1	R	20,50	1465,00
5	41807800	BVP506 GRN117-3S/740 I S GR T35				
		BVP506G117274IS	1	R	21,50	1540,00
5	41795800	BVP506 GRN117-3S/740 II A GR T35				
		BVP506G117274A	1	R	21,50	1540,00
5	41819100	BVP506 GRN117-3S/740 II S GR T35				
		BVP506G117274S	1	R	21,50	1540,00
5	42224200	BVP506 GRN68-3S/740 I A T35				
		BVP506GR6824A	1	R	20,50	1165,00
5	42223500	BVP506 GRN78-3S/740 I A T35				
		BVP506GR7824A	1	R	20,50	1240,00
5	41829000	BVP506 GRN98-3S/740 I DM GR T35				
		BVP506G98274ID	1	R	20,50	1390,00
5	41805400	BVP506 GRN98-3S/740 I S GR T35				
		BVP506G98274IS	1	R	20,50	1390,00
5	41793400	BVP506 GRN98-3S/740 II A GR T35				
		BVP506G98274A	1	R	20,50	1390,00
5	41841200	BVP506 GRN98-3S/740 II DM GR T35				
		BVP506G98274D	1	R	20,50	1390,00
5	41817700	BVP506 GRN98-3S/740 II S GR T35				
		BVP506G98274S	1	R	20,50	1390,00

# OptiFlood LED BVP506

## Programme des luminaires

Module LEDGINE	Température de couleur	Flux lumineux	Optique	Gestion d'éclairage	Plaque de verre	Accessoires
<input type="checkbox"/> GRN	<input type="checkbox"/> 830 Blanc chaud 3000 K Ra > 84	<input type="checkbox"/> 5600 <input type="checkbox"/> 6400 <input type="checkbox"/> 7200 <input type="checkbox"/> 8000 <input type="checkbox"/> 8800 <input type="checkbox"/> 9600	<input type="checkbox"/> A <input type="checkbox"/> S <input type="checkbox"/> DM <input type="checkbox"/> DN <input type="checkbox"/> DW <input type="checkbox"/> DC	<input type="checkbox"/> Non <input type="checkbox"/> Dynadimmer <input type="checkbox"/> SDU01H (1-10V DC) <input type="checkbox"/> SDU11S (1-10V DC) <input type="checkbox"/> StarSense (1-10V DC) <input type="checkbox"/> StarSense-DALI <input type="checkbox"/> Contrôle externe (1-10V DC) <input type="checkbox"/> Contrôle externe-DALI <input type="checkbox"/> Rendu lumineux constant <input type="checkbox"/> Contrôle externe-DALI	<input type="checkbox"/> Standard <input type="checkbox"/> Anti-reflets	<input type="checkbox"/> Non <input type="checkbox"/> Grille de protection
	<input type="checkbox"/> 740 Blanc neutre 4000 K Ra > 76	<input type="checkbox"/> 6832 <input type="checkbox"/> 7808 <input type="checkbox"/> 8774 <input type="checkbox"/> 9760 <input type="checkbox"/> 10736 <input type="checkbox"/> 11712				
	<input type="checkbox"/> 657 Blanc froid 5700 K Ra > 68	<input type="checkbox"/> 7280 <input type="checkbox"/> 8320 <input type="checkbox"/> 9360 <input type="checkbox"/> 10400 <input type="checkbox"/> 11400 <input type="checkbox"/> 12480				
<input type="checkbox"/> ECO	<input type="checkbox"/> 830 Blanc chaud 3000 K Ra > 84	<input type="checkbox"/> 8125 <input type="checkbox"/> 9286 <input type="checkbox"/> 10447 <input type="checkbox"/> 11608 <input type="checkbox"/> 12769 <input type="checkbox"/> 13930				
	<input type="checkbox"/> 740 Blanc neutre 4000 K Ra > 76	<input type="checkbox"/> 9913 <input type="checkbox"/> 11329 <input type="checkbox"/> 12745 <input type="checkbox"/> 14161 <input type="checkbox"/> 15577 <input type="checkbox"/> 16994				
	<input type="checkbox"/> 657 Blanc froid 5700 K Ra > 68	<input type="checkbox"/> 10563 <input type="checkbox"/> 12072 <input type="checkbox"/> 13581 <input type="checkbox"/> 15090 <input type="checkbox"/> 16599 <input type="checkbox"/> 18108				

# OptiFlood MVP506



- Optiques extrêmement efficaces
- Optique spécialement conçue pour l'éclairage urbain, avec lampe MASTER CosmoPolis, disponible



L'OptiFlood MVP506 est un élégant projecteur destiné à l'éclairage de terrains de sport, d'espaces généraux et pour les applications architecturales.

- L'armature peut être réglée sans problème pour éviter les problèmes de divergence et d'éblouissement. Les différents réflecteurs disponibles (asymétrique ou POT pour éclairage urbain) sont un gage de flexibilité.
- Version : MVP506
- Optiques : Optique CosmoPolis (OC), POT à facettes pour éclairage urbain (OR) pour versions avec lampes 150 W et 250 W MASTERColour CDM-T, MASTER CityWhite CDO-TT et SON-T ou asymétrique (A) pour versions avec lampe 150/600 W (sauf version avec lampe MASTERColour CDM-T)
- Source lumineuse : à choisir parmi les lampes HID suivantes ; MASTER CosmoWhite CPO-TW/PGZ12/60 à 140 W, MASTERColour CDM-T/G12/150 à 250 W, MASTER CityWhite CDO-TT/E40/50 à 250 W, MASTER SON-T PIA Plus/E40/150, 250, 400, 600 W
- Ballast : ballast intégré, électromagnétique 230 ou 240 V / 50 Hz ou électronique (jusqu'à 250 W inclus), 220 - 240 V / 50 - 60 Hz
- Matériaux :
  - boîtier, fonte d'aluminium sous pression non corrosive - verre trempé thermique (épaisseur : 4 mm)
  - pinces, acier inoxydable
  - réflecteur, aluminium anodisé d'une grande pureté, brillant
- Finition : aluminium "brut" ou gris foncé (GR)
- Montage : sur mât, plafond, mur ou sol ; capuchon avant à charnière pour un accès aisé ; anneau pour indication de l'orientation intégré au boîtier et à l'étrier ; température ambiante : 35 °C à l'extérieur, 25 °C à l'intérieur ; hauteur de fixation recommandée : 8 - 14 m ; angle d'inclinaison réglable 15°; max. valeur SCx côté 0,10 m<sup>2</sup> inclinaison maximale depuis l'horizontale - 180 à +180° ; inclinaison verticale max. - 90 à +90° ; uplighting uniquement pour les applications d'intérieur ; accès à la lampe et à l'unité de ballast par l'ouverture de la vitre frontale à charnière ; aucun nettoyage interne requis
- Classe : I ou II
- IP 65
- IK 09
- Options :
  - autres couleurs RAL (sur demande)
- Accessoires :
  - grille en fil, blindage optique
  - étriers de montage sur mât stylés (simples, doubles, triples, quadruples) disponibles sur demande





MVP506

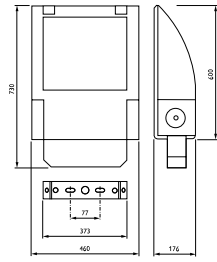

MVP506 Dimensions en mm.



MVP506  
Installation et maintenance aisées



Accès à l'intérieur via deux clips en acier inoxydable



La partie frontale à ouverture totale permet un accès aisé à tous les composants.

### Informations de commande

EOC	Référence	Libellé de commande	MOQ	Code VRG	Poids (KG)	Prix indicatifs
5	72032600 MVP506 HPI-TP400W K A GR ST	MVP506400HPITUD	1	R	22,70	980,00
5	72026500 MVP506 CDM-T150W/942 OR ST	MVP506150CDMTAL	1	R	20,20	800,00
5	72025800 MVP506 CDO-TT150W K A ST	MVP506150CDOTAL	1	R	20,20	837,00
5	72462100 MVP506 CPO-TW140W K EB OC GR	MVP506CP140KOCU	1	R	20,20	1180,00

# Mini OptiFlood MVP504



- Rendement et qualité lumineuse très élevés
- Lumière blanche avec lampe MASTER CosmoPolis
- Accès aisé à la lampe et au ballast
- Option LumiStep pour atténuation



Le Mini OptiFlood est un projecteur asymétrique compact pour l'éclairage général de terrains, les parkings, les places et les applications architecturales.

- Le système optique extrêmement efficace de l'OptiFlood produit une distribution de lumière très précise qui réduit autant que possible les nuisances lumineuses
- Version : MVP504
- Optiques : Optique CosmoPolis Open R60 (OC), POT à facettes pour éclairage urbain (OR) pour versions avec lampes 35/70 W MASTERColour CDM-T, ou asymétrique (A) pour versions avec lampe 45/140 W (sauf version avec lampe MASTERColour CDM-T)
- Source lumineuse : disponible avec MASTERColour CDM-TD / RX7s/70 ou 150 W, MASTERColour CDM-T / G12/35 ou 70 W, MASTER CosmoWhite CPO-TW/ PGZ12 / 45, 60, 90, 140 W, MASTER CityWhite CDOTT E27/70 W, MASTER SON-T PIA Plus/E27/50 ou 70 W (lampe fournie)
- Ballast : ballast intégré, électromagnétique 230 ou 240 V / 50 Hz ou électronique, 220 - 240 V / 50 - 60 Hz
- Commande de l'éclairage : LumiStep
- Matériaux :
  - boîtier : fonte d'aluminium sous pression non corrosive
  - verre trempé thermique (épaisseur : 4 mm)
  - pinces : acier inoxydable
  - réflecteur : aluminium anodisé d'une grande pureté, brillant
- Finition : aluminium "brut" ou gris foncé (GR)
- Montage : Sur mât, plafond, mur ou sol ; capuchon avant à charnière pour un accès aisé ; anneau pour indication de l'orientation intégré au boîtier et à l'étrier température ambiante : 35 °C à l'extérieur, 25 °C à l'intérieur ; hauteur de fixation recommandée de 4 à 6 m angle d'inclinaison réglable, 15° ; optique CosmoPolis (OC) : 6 positions ; surface maximale de résistance au vent 0,04 m<sup>2</sup> ; max. valeur SCx côté 0,037 m<sup>2</sup> inclinaison maximale depuis l'horizontale -180 à +180° ; inclinaison verticale max. -90 à +105° ; uplighting uniquement pour les applications d'intérieur ; accès à la lampe et à l'unité de ballast par l'ouverture de la vitre frontale à charnière ; aucun nettoyage interne requis
- Classe : I ou II
- IP 66
- IK 10
- Options :
  - autres couleurs RAL (sur demande)
- Accessoires :
  - grille en fil, blindage optique
  - étriers de montage sur mât stylés (simples, doubles, triples, quadruples) disponibles sur demande



MVP504

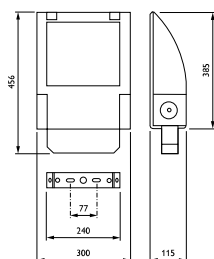

MVP504 Dimensions en mm.









MVP504 GR

## Informations de commande

EOC	Référence	Libellé de commande	MOQ	Code VRG	Poids (KG)	Prix indicatifs
5	29334000	MVP504 CDM-T35W/842 EB I TP-S	1	R	7,90	667,00
5	29270100	MVP504 CDM-TD70W/942 EB I A	1	R	7,90	628,00
5	29312800	MVP504 CPO-TW140W K EB I A GR	1	R	7,75	868,00
5	29343200	MVP504 CPO-TW140W K EB I	1	R	8,05	935,00
5	29337100	MVP504 CDM-T70W/942 EB I TP-S	1	R	7,90	680,00

# Mini OptiFlood MVP504

## Programme des luminaires

Modèle	Type de lampe	Couleur de lampe	Optiques	Ballast	Option gradation	Finition
 <input type="checkbox"/> MVP504	<input type="checkbox"/> CDM-TD 70W <input type="checkbox"/> CDM-TD 150W**	<input type="checkbox"/> /830 <input type="checkbox"/> /942 Pour lampe CDM-T(D)	<input type="checkbox"/> Asymétrique (A)	<input type="checkbox"/> Electro-magnétique * <input type="checkbox"/> Electronique  <b>Tension secteur</b> <input type="checkbox"/> 230V/50Hz <input type="checkbox"/> 240V/50Hz	<b>Lumi Step***</b> <input type="checkbox"/> 6 heures <input type="checkbox"/> 8 heures <input type="checkbox"/> 10 heures	<input type="checkbox"/> Std aluminium <input type="checkbox"/> Philips Gris très foncé <input type="checkbox"/> Ral <input type="checkbox"/> AKZO  <b>Classe</b> <input type="checkbox"/> Classe I <input type="checkbox"/> Classe II  <b>Plaque de verre</b> <input type="checkbox"/> Standard <input type="checkbox"/> Verre anti-reflets  <b>Accessoire</b> <input type="checkbox"/> Grille de protection
	 <input type="checkbox"/> CDO-TT 70W/828					
	 <input type="checkbox"/> CPO-TW 45W** <input type="checkbox"/> CPO-TW 60W** <input type="checkbox"/> CPO-TW 90W** <input type="checkbox"/> CPO-TW 140W**					
	 <input type="checkbox"/> SON-T 35W <input type="checkbox"/> SON-T 70W					
	 <input type="checkbox"/> CDM-T 35W <input type="checkbox"/> CDM-T 70W	<input type="checkbox"/> /830 <input type="checkbox"/> /942 Pour lampe CDM-T(D)	<input type="checkbox"/> Optique POT Pour CDM-T (OR) Pour CPO-TW (CR)			
	 <input type="checkbox"/> CPO-TW 45W** <input type="checkbox"/> CPO-TW 60W** <input type="checkbox"/> CPO-TW 90W**					

Conditionnement Kombi, fourni avec lampe incluse.

\* Pas pour CDM-T 35W/942.

\*\* Toujours en combinaison avec ballast électronique.

\*\*\* Pour CPO-TW 60W.