



Philips Lighting Catalogue

Binnenverlichting
Downlights

PHILIPS

LuxSpace 2 Mini DN560B/DN561B/DN560C/DN561C



- Hoogste rendement over de hele reeks: tot 111 lm/W
- Creëert een zacht, natuurlijk licht en garandeert visueel comfort
- Perfecte integratie met plafond dankzij dunne, smalle sierrand; randloze uitvoering ideaal voor integratie in stucwerkplafonds

- De LuxSpace 2 biedt u de maximale energiebesparing in uw kantoor, winkel of hotel. Dit armatuur realiseert tot wel 60% energiebesparing in gangen, wachtruimtes, toiletten, entreehallen, werkplekken of verkeersruimtes.
- Tot wel 60% energiebesparing, de vervanger van 1 x 18 W, 2 x 18 W en 2 x 26 W PL-C downlights
- Versies:
 - Mini: DN560B/DN561B/DN560C/DN561C
 - Inbouw: DN560B/DN561B
 - Opbouw: DN560C/DN561C
 - Rimless: type RML voor stucwerkplafonds
- Optieken: Gefacetteerd (F), Hoogglans (C), Mat (M) of Witte (WR) reflector; DN561B voldoet aan de UGR19 (type F & C); DN560B voldoet aan de UGR22 (type F, C & M); Type WR voldoet aan de UGR25
- Lichtbron: LED
- Lichtstroom (Type C & F)
DN560B:
 - LED8S: 820 lm (830/840)
 - LED12S: 940-1050-1200 lm (827-930-830/840)DN561B:
 - LED8S: 780 lm (830/840)
 - LED12S: 920-1050-1150 lm (827-930-830/840)
- Systemvermogen:
 - Zie online eCAT voor meest up to date systeem vermogens
- Levensduur: 50.000 uur (bij 80% lumenbehoud, bij Ta 25 °C, uitvals-percentage driver 1% per 5 K uur)
- Kleurtemperatuur: 827, 830, 840 & 930 – 2700 K, 3000 K of 4000 K
- Kleurweergave: > 80 & > 90
- Driver: externe LED driver standaard aangesloten meegeleverd; PSD driver dimbaar middels DALI; powerfactor > 0,9; Standaard goedgekeurd voor zowel 230Vac als 230VDC
- Lichtregeling: PSD driver dimbaar middels DALI; dimmen tot 1%; extra energiebesparing in combinatie met OccuSwitch DALI
- Elektrische aansluiting: standaard middels push-in connector, of CU3 connector voor doorvoerbedrading, CU5 connector voor doorvoerbedrading met DALI, overige connectoren en snoer op aanvraag mogelijk; Halogeen vrije kabels
- Montage: inbouw, gatmaat 150 mm (Mini) of 200 mm (Compact)
- Accessoires:
 - Rimless ring los bestellen (Mini: EOC 93776000)
 - IP54 versie in standaard glas (PG) of opaal glas (PGO)
- Opties:
 - Rim in standaard kleuren wit (WH, RAL9010), Grijs (GR, RAL9006), Zwart (BK, RAL 9005) of Hoogglans (CR). Overige RAL-kleuren verkrijgbaar (op aanvraag)
 - IP54 versie in standaard glas of opaal glas
 - Diverse voorzetglazen (mogelijk om voorgemonteerd te bestellen)
 - Geïntegreerde EL3 noodverlichting

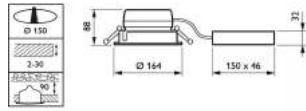

DN561

DB561B LED12S_827 PSED-E C WH
Afmetingen in mm.

Bestelgegevens

EOC	Type aanduiding	Typenummer	MOQ	VRG code	Gewicht (KG)	Richtprijs
4	93625100 DN560B LED12S/830 PSE-E C WH	DN56B1283PECWH	1	T	1,01	200,00
4	93626800 DN560B LED12S/840 PSE-E C WH	DN56B1284PECWH	1	T	1,01	200,00
4	93627500 DN560B LED12S/830 PSED-E C WH	DN56B1283PDCWH	1	T	0,97	200,00
4	93628200 DN560B LED12S/840 PSED-E C WH	DN56B1284PDCWH	1	T	0,97	200,00
4	93629900 DN560B LED12S/830 PSE-E F WH	DN56B1283PEFWH	1	T	1,01	200,00
4	93630500 DN560B LED12S/840 PSE-E F WH	DN56B1284PEFWH	1	T	1,01	200,00
4	93631200 DN560B LED12S/830 PSED-E F WH	DN56B1283PDFWH	1	T	0,97	200,00
4	93632900 DN560B LED12S/840 PSED-E F WH	DN56B1284PDFWH	1	T	0,97	200,00
4	93633600 DN560B LED12S/830 PSE-E M WH	DN56B1283PEMWH	1	T	1,01	200,00
4	93635000 DN560B LED12S/830 PSE-E WR WH	DN56B1283PWRWH	1	T	1,01	200,00
4	93649700 DN560B LED12S/830 PSE-E C PG WH	DN56B1283PCPGWH	1	T	1,11	220,00
4	93650300 DN560B LED12S/830 PSED-E C PG WH	DN56B1283PDCPWH	1	T	1,07	220,00
4	93651000 DN560B LED12S/830 PSE-E F PG WH	DN56B1283PFPGWH	1	T	1,11	220,00
4	93652700 DN560B LED12S/830 PSED-E F PG WH	DN56B1283PDFPWH	1	T	1,07	220,00
4	93653400 DN560B LED12S/830 PSE-E C CU3 WH	DN56B1283PCC3WH	1	T	1,06	184,50
4	93657200 DN560B LED12S/830 PSED-E C CU5 WH	DN56B1283PDCC5W	1	T	1,02	184,50
4	93659600 DN560B LED12S/830 PSE-E C WH SG-O	DN56B1283PCWSGO	1	T	1,17	250,00
4	93660200 DN560B LED12S/830 PSE-E C WH SG-FRC	DN56B1283PCWSF	1	T	1,17	250,00
4	93662600 DN561B LED12S/830 PSE-E C WH	DN561B1283PCWH	1	T	1,02	202,50
4	93663300 DN561B LED12S/840 PSE-E C WH	DN561B1284PCWH	1	T	1,02	202,50
4	93664000 DN561B LED12S/830 PSED-E C WH	DN561B1283PDCWH	1	T	0,98	202,50
4	93665700 DN561B LED12S/840 PSED-E C WH	DN561B1284PDCWH	1	T	0,98	202,50
4	93666400 DN561B LED12S/830 PSE-E F WH	DN561B1283PFWH	1	T	1,02	202,50
4	93667100 DN561B LED12S/840 PSE-E F WH	DN561B1284PFWH	1	T	1,02	202,50
4	93668800 DN561B LED12S/830 PSED-E F WH	DN561B1283PDFWH	1	T	0,98	202,50
4	93669500 DN561B LED12S/840 PSED-E F WH	DN561B1284PDFWH	1	T	0,98	202,50
4	93672500 DN561B LED12S/830 PSE-E WR WH	DN561B1283PWRWH	1	T	1,02	202,50
4	93686200 DN561B LED12S/830 PSE-E C PG WH	DN561B1283PCPWH	1	T	1,12	198,00
4	93687900 DN561B LED12S/830 PSED-E C PG WH	DN561B1283PDCPW	1	T	1,08	198,00
4	93688600 DN561B LED12S/830 PSE-E F PG WH	DN561B1283PFPHWH	1	T	1,12	198,00
4	93689300 DN561B LED12S/830 PSED-E F PG WH	DN561B1283PDFPW	1	T	1,08	198,00
4	93760900 DN560B LED8S/830 PSE-E C WH	DN56B883PECWH	1	T	1,01	190,00
4	93761600 DN560B LED8S/840 PSE-E C WH	DN56B884PECWH	1	T	1,01	190,00
4	93762300 DN560B LED8S/830 PSED-E C WH	DN56B883PDECWH	1	T	0,97	190,00
4	93763000 DN560B LED8S/840 PSED-E C WH	DN56B884PDECWH	1	T	0,97	190,00
4	93766100 DN560B LED8S/830 PSED-E F WH	DN56B883PDEFWH	1	T	0,97	190,00
4	93767800 DN560B LED8S/840 PSED-E F WH	DN56B884PDEFWH	1	T	0,97	190,00
4	93769200 DN561B LED8S/840 PSE-E C WH	DN561B884PECWH	1	T	1,02	193,50
4	93770800 DN561B LED8S/830 PSED-E C WH	DN561B883PDCWH	1	T	0,98	193,50
4	93771500 DN561B LED8S/840 PSED-E C WH	DN561B884PDCWH	1	T	0,98	193,50
4	93772200 DN561B LED8S/830 PSE-E F WH	DN561B883PEFWH	1	T	1,02	193,50
4	93776000 DN560Z CFRM-RML	DN56GCFRMRML	1	T	0,25	49,00
4	93777700 DN560G PG	DN56GPG	1	T	0,31	59,00
4	93778400 DN560G PGO	DN56GPGO	1	T	0,31	59,00
4	93782100 DN560B LED12S/827 PSE-E C WH	DN56B12827PCWH	1	T	1,01	200,00

LuxSpace 2 Compact DN570B/DN571B/DN570C/DN571C



- Hoogste rendement over de hele reeks: tot 111 lm/W
- Creëert een zacht, natuurlijk licht en garandeert visueel comfort
- Perfecte integratie met plafond dankzij dunne, smalle sierrand; randloze uitvoering ideaal voor integratie in stucwerkplafonds

- De LuxSpace 2 biedt u de maximale energiebesparing in uw kantoor, winkel of hotel. Dit armatuur realiseert tot wel 60% energiebesparing in gangen, wachtruimtes, toiletten, entreehallen, werkplekken of verkeersruimtes.
- Tot wel 60% energiebesparing, de vervanger van 1 x 18 W, 2 x 18 W en 2 x 26 W PL-C downlights
- Versies:
 - Compact: DN570B/DN571B/DN570C/DN571C
 - Inbouw: DN570B/DN571B
 - Opbouw: DN570C/DN571C
 - Rimless: type RML voor stucwerkplafonds
- Optieken: Gefacetteerd (F), Hoogglans (C), Mat (M) of Witte (WR) reflector; DN571B voldoet aan de UGR19 (type F & C); DN570B voldoet aan de UGR22 (type F, C & M); Type WR voldoet aan de UGR25
- Lichtbron: LED
- Lichtstroom (Type C & F)
DN570B:
 - LED12S: 1100-1200-1350 lm (827-930-830/840)
 - LED20S: 1750-1950-2200 lm (827-930-830/840)
 - LED24S: 2100-2400-2600 lm (827-930-830/840)DN571B:
 - LED12S: 1050-1150-1300 lm (827-930-830/840)
 - LED20S: 1700-1900-2100 lm (827-930-830/840)
 - LED24S: 2000-2300-2500 lm (827-930-830/840)
- Systemvermogen:
 - Zie online eCAT voor meest up to date systeem vermogens
- Levensduur: 50.000 uur (bij 80% lumenbehoud, bij Ta 25 °C, uitvals-percentage driver 1% per 5 K uur)
- Kleurtemperatuur: 827, 830, 840 & 930 – 2700 K, 3000 K of 4000 K
- Kleurweergave: > 80 & > 90
- Driver: externe LED driver standaard aangesloten meegeleverd; PSD driver dimbaar middels DALI; powerfactor > 0,9; Standaard goedgekeurd voor zowel 230Vac als 230VDC
- Lichtregeling: PSD driver dimbaar middels DALI; dimmen tot 1%; extra energiebesparing in combinatie met OccuSwitch DALI
- Elektrische aansluiting: standaard middels push-in connector, of CU3 connector voor doorvoerbedrading, CU5 connector voor doorvoerbedrading met DALI, overige connectoren en snoer op aanvraag mogelijk; Halogeen vrije kabels
- Montage: inbouw, gatmaat 150 mm (Mini) of 200 mm (Compact)
- Accessoires:
 - Rimless ring los bestellen (Compact: EOC 93236900)
 - IP54 versie in standaard glas (PG) of opaal glas (PGO)
- Opties:
 - Rim in standaard kleuren wit (WH, RAL9010), Grijs (GR, RAL9006), Zwart (BK, RAL 9005) of Hoogglans (CR). Overige RAL-kleuren verkrijgbaar (op aanvraag)
 - IP54 versie in standaard glas of opaal glas
 - Diverse voorzetglazen (mogelijk om voorgemonteerd te bestellen)
 - Geïntegreerde EL3 noodverlichting

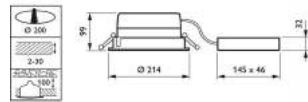

DN570

DN570B LED12S_830 PSED-E C WH
Afmetingen in mm.

Bestelgegevens

EOC	Type aanduiding	Typenummer	MOQ	VRG	Gewicht (KG)	Richtprijs
3	93042600 DN570B LED12S/830 PSED-E C WH	DN570B12S83DWHC	1	T	1,48	200,00
4	93046400 DN570B LED12S/830 PSED-E F WH	DN570B12S83DWHF	1	T	1,48	200,00
4	93040200 DN570B LED12S/830 PSE-E C WH	DN570B12S830WHC	1	T	1,55	200,00
4	93044000 DN570B LED12S/830 PSE-E F WH	DN570B12S830WHF	1	T	1,55	200,00
3	93043300 DN570B LED12S/840 PSED-E C WH	DN570B12S84DWHC	1	T	1,48	200,00
4	93047100 DN570B LED12S/840 PSED-E F WH	DN570B12S84DWHF	1	T	1,48	200,00
4	93041900 DN570B LED12S/840 PSE-E C WH	DN570B12S840WHC	1	T	1,55	200,00
4	93045700 DN570B LED12S/840 PSE-E F WH	DN570B12S840WHF	1	T	1,55	200,00
4	93054900 DN570B LED20S/830 PSED-E C WH	DN570B20S83DWHC	1	T	1,48	207,00
4	93058700 DN570B LED20S/830 PSED-E F WH	DN570B20S83DWHF	1	T	1,48	207,00
3	93052500 DN570B LED20S/830 PSE-E C WH	DN570B20S830WHC	1	T	1,55	207,00
4	93056300 DN570B LED20S/830 PSE-E F WH	DN570B20S830WHF	1	T	1,55	207,00
4	93055600 DN570B LED20S/840 PSED-E C WH	DN570B20S84DWHC	1	T	1,48	207,00
4	93059400 DN570B LED20S/840 PSED-E F WH	DN570B20S84DWHF	1	T	1,48	207,00
4	93053200 DN570B LED20S/840 PSE-E C WH	DN570B20S840WHC	1	T	1,55	207,00
4	93057000 DN570B LED20S/840 PSE-E F WH	DN570B20S840WHF	1	T	1,55	207,00
4	93082200 DN570B LED24S/830 PSED-E C WH	DN570B24S83DWHC	1	T	1,48	238,50
4	93086000 DN570B LED24S/830 PSED-E F WH	DN570B24S83DWHF	1	T	1,48	238,50
4	93080800 DN570B LED24S/830 PSE-E C WH	DN570B24S830WHC	1	T	1,55	238,50
4	93084600 DN570B LED24S/830 PSE-E F WH	DN570B24S830WHF	1	T	1,55	238,50
4	93083900 DN570B LED24S/840 PSED-E C WH	DN570B24S84DWHC	1	T	1,48	238,50
4	93087700 DN570B LED24S/840 PSED-E F WH	DN570B24S84DWHF	1	T	1,48	238,50
4	93081500 DN570B LED24S/840 PSE-E C WH	DN570B24S840WHC	1	T	1,55	238,50
4	93085300 DN570B LED24S/840 PSE-E F WH	DN570B24S840WHF	1	T	1,55	238,50
4	94390700 DN570B LED38S/TWH PSED-E C WH	DN570B38TWPSDCW	1	T		500,00
4	94126200 DN570B LED40S/830 PSED-E F WH	DN570B483PDFWH	1	T		261,00
4	94127900 DN570B LED40S/840 PSED-E F WH	DN570B484PDFWH	1	T		234,00
	94353200 DN570B LED24S/830 POE C WH					
4	94354900 DN570B LED24S/840 POE C WH	DN570BJOSJE	1	Y4		379,00
4	93236900 DN570G CFRM-RML	DN570GCFRMRML	1	T	0,31	49,00
4	93234500 DN570G PG	DN570GPG	1	T	0,36	59,00
4	93235200 DN570G PGO	DN570GPGO	1	T	0,37	59,00
4	93107200 DN571B LED12S/830 PSED-E C WH	DN571B12S83DWHC	1	T	1,48	202,50
4	93105800 DN571B LED12S/830 PSE-E C WH	DN571B12S830WHC	1	T	1,55	202,50
4	93109600 DN571B LED12S/830 PSE-E F WH	DN571B12S830WHF	1	T	1,55	202,50
4	93108900 DN571B LED12S/840 PSED-E C WH	DN571B12S84DWHC	1	T	1,48	202,50
4	93112600 DN571B LED12S/840 PSED-E F WH	DN571B12S84DWHF	1	T	1,48	202,50
4	93106500 DN571B LED12S/840 PSE-E C WH	DN571B12S840WHC	1	T	1,55	202,50
4	93110200 DN571B LED12S/840 PSE-E F WH	DN571B12S840WHF	1	T	1,55	202,50
4	93119500 DN571B LED20S/830 PSED-E C WH	DN571B20S83DWHC	1	T	1,48	255,00
4	93123200 DN571B LED20S/830 PSED-E F WH	DN571B20S83DWHF	1	T	1,48	255,00
3	93117100 DN571B LED20S/830 PSE-E C WH	DN571B20S830WHC	1	T	1,55	255,00
4	93121800 DN571B LED20S/830 PSE-E F WH	DN571B20S830WHF	1	T	1,55	255,00
4	93120100 DN571B LED20S/840 PSED-E C WH	DN571B20S84DWHC	1	T	1,48	255,00

EOC	Type aanduiding	Typenummer	MOQ	VRG code	Gewicht (KG)	Richtprijs
4	93124900 DN571B LED20S/840 PSED-E F WH	DN571B20S84DWHF	1	T	1,48	255,00
4	93118800 DN571B LED20S/840 PSE-E C WH	DN571B20S840WHC	1	T	1,55	255,00
4	93122500 DN571B LED20S/840 PSE-E F WH	DN571B20S840WHF	1	T	1,55	255,00
4	93147800 DN571B LED24S/830 PSED-E C WH	DN571B24S83DWHC	1	T	1,48	290,00
4	93151500 DN571B LED24S/830 PSED-E F WH	DN571B24S83DWHF	1	T	1,48	290,00
4	93145400 DN571B LED24S/830 PSE-E C WH	DN571B24S830WHC	1	T	1,55	290,00
4	93149200 DN571B LED24S/830 PSE-E F WH	DN571B24S830WHF	1	T	1,55	290,00
4	93148500 DN571B LED24S/840 PSED-E C WH	DN571B24S84DWHC	1	T	1,48	290,00
4	93152200 DN571B LED24S/840 PSED-E F WH	DN571B24S84DWHF	1	T	1,48	290,00
4	93146100 DN571B LED24S/840 PSE-E C WH	DN571B24S840WHC	1	T	1,55	290,00
4	93150800 DN571B LED24S/840 PSE-E F WH	DN571B24S840WHF	1	T	1,55	290,00
4	94391400 DN571B LED38S/TWH PSED-E C WH	DN571B38TWPSDCW	1	T		500,00
4	94134700 DN571B LED40S/830 PSED-E F WH	DN571B483PDFWH	1	T		315,00
4	94135400 DN571B LED40S/840 PSED-E F WH	DN571B484PDFWH	1	T		315,00
4	94481200 DN570C LED20S/830 PSED-E C D250 WH	DN570C283PDCD2W	1	T		305,00
4	94483600 DN570C LED24S/830 PSED-E C D250 WH	DN570C2483PDC2W	1	T		340,00
4	94485000 DN570C LED40S/830 PSED-E C D250 WH	DN570C4083PDC2W	1	T		365,00
4	94487400 DN570C LED20S/840 PSED-E C D250 WH	DN570C284PDCD2W	1	T		305,00
4	94489800 DN570C LED24S/840 PSED-E C D250 WH	DN570C2484PDC2W	1	T		340,00
4	94491100 DN570C LED40S/840 PSED-E C D250 WH	DN570C4084PDC2W	1	T		365,00

LuxSpace 2 Vierkant - DN572B



- Hoogste rendement over de hele reeks
- Creëert een zacht, natuurlijk licht en garandeert visueel comfort
- Perfecte integratie met plafond dankzij dunne, smalle sierrand; randloze uitvoering ideaal voor integratie in stucwerkplafonds

- De LuxSpace 2 biedt u de maximale energiebesparing in uw kantoor, winkel of hotel. Dit armatuur realiseert tot wel 60% energiebesparing in gangen, wachtruimtes, toiletten, entreehalen, werkplekken of verkeersruimtes.
- Tot wel 60% energiebesparing, de vervanger van 1x18 W, 2x18 W en 2x26 W PL-C downlights
- Versies:
 - Compact Vierkant: DN572B
 - Rimless: type RML voor stucwerkplafonds
- Optieken: gefacetteerde (F), hoogglans (C), matte (M) of witte (WR) reflector
- Lichtbron: LED
- Systeemvermogen:
 - Zie online Ecat voor de meest up to date systeem vermogens
- Levensduur: 50.000 uur (bij 80% lumenbehoud, bij Ta 25 °C, uitvalspercentage driver 1% per 5.000 uur)
- Kleurtemperatuur: 827, 830, 840 & 930 – 2700 K, 3000 K of 4000 K
- Kleurweergave: > 80 & > 90
- Driver: externe LED driver standaard aangesloten meegeleverd; PSD driver dimbaar middels DALI; powerfactor > 0,9; Standaard goedgekeurd voor zowel 230 Vac als 230 VDC
- Lichtregeling: PSD driver dimbaar middels DALI; dimmen tot 1%; extra energiebesparing in combinatie met OccuSwitch DALI
- Elektrische aansluiting: standaard middels push-in connector, of CU3 connector voor doorvoerbedrading, CU5 connector voor doorvoerbedrading met DALI, overige connectoren en snoer op aanvraag mogelijk; halogeen vrije kabels
- Montage: inbouw, gatmaat 200 mm (Compact)
- Accessoires:
 - Rimless ring apart bestellen (DN572 CFRM-RML: 93966500)
- Opties:
 - Rim in standaard kleuren wit (WH, RAL9010), grijs (GR, RAL9006), zwart (BK, RAL 9004) of hoogglans (CR). Overige RAL-kleuren verkrijgbaar op aanvraag.
 - Geïntegreerde EL3 noodverlichting

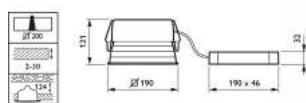

DN572B (inbouw)

DN572B Afmetingen in mm.

Bestelgegevens

EOC	Type aanduiding	Typenummer	MOQ	VRG code	Gewicht (KG)	Richtprijs
4	94019700 DN572B LED12S/830 PSED-E C WH	DN572B1283DCWH	1	T	1,91	255,00
4	94020300 DN572B LED12S/840 PSED-E C WH	DN572B12840DCWH	1	T	1,91	255,00
4	94023400 DN572B LED12S/830 PSED-E F WH	DN572B1283DFWH	1	T	1,91	255,00
4	94024100 DN572B LED12S/840 PSED-E F WH	DN572B12840DFWH	1	T	1,91	255,00
4	94027200 DN572B LED20S/830 PSED-E C WH	DN572B2083DCWH	1	T	1,91	252,00
4	94028900 DN572B LED20S/840 PSED-E C WH	DN572B20840DCWH	1	T	1,91	252,00
4	94031900 DN572B LED20S/830 PSED-E F WH	DN572B2083DFWH	1	T	1,91	252,00
4	94032600 DN572B LED20S/840 PSED-E F WH	DN572B20840DFWH	1	T	1,91	252,00
4	94038800 DN572B LED20S/830 PSED-E RML C CR	DN572B2083DRLCR	1	T	1,52	252,00
4	94055500 DN572B LED24S/830 PSED-E C WH	DN572B2483DCWH	1	T	1,91	279,00
4	94056200 DN572B LED24S/840 PSED-E C WH	DN572B24840DCWH	1	T	1,91	279,00
4	94060900 DN572B LED24S/840 PSED-E F WH	DN572B24840DFWH	1	T	1,91	279,00
4	94366200 DN572B LED24S/840 POE C WH	DN572B001	1	W		270,00
4	93966500 DN572Z CFRM-RML	DN572CFRMRML	1	T		49,00

LuxSpace Accent vast RS730B/RS740B/RS750B



- Zeer hoge lichtopbrengst voor uiterst krachtige accenten
- Uitstekende lichtkwaliteit
- Bespaart aanzienlijk op energie- en onderhoudskosten



De LuxSpace Accent is een uiterst krachtige LED spot welke zeer geschikt is voor accentverlichting in retail omgevingen. Door de zeer hoge lichtopbrengst kan de LuxSpace Accent zeer krachtige accenten creëren.

- Alternatief voor 50 W halogeen, 20 W, 35 W, 50 W tot 70 W CDM spots
- Versies: inbouw vast (RS730B/RS740B/RS750B)
- Optieken: NB, MB, WB, VWB of OVL
- Lichtbron: LED
- Levensduur: 50.000 uur (80% lumenbehoud bij Ta 25 °C)
- Kleurtemperatuur: 2700 K, 3000 K of 4000 K
- Kleurweergave: Ra > 80 of Ra > 90 (alleen bij 3000 K)
- Driver: externe driver aangesloten meegeleverd
- Lichtregeling: DALI dimbaar
- Elektrische aansluiting: push-in connector
- Materiaal: koelblok, reflector en behuizing van aluminium, bevestigingsmechanisme van staal en polycarbonaat, driver, accessoires en optiekhouders van kunststof, behuizing in wit (WH), zwart (BK) of grijs (GR)
- Montage: inbouw
- Opties:
 - RAL-kleuren verkrijgbaar (op aanvraag)
- Accessoires:
 - middelbrede, brede en extra brede bundeloptieken
 - ovale optiek





RS730B WH

Bestelgegevens

EOC	Type aanduiding	Typenummer	MOQ	VRG code	Gewicht (KG)	Richtprijs
4	84761900 RS730B LED12S/830 PSE-E WB WH	RS730B1283PWBWH	1	T	0,71	179,00
4	84762600 RS730B LED12S/830 PSED-E WB WH	RS730B1283DWBWH	1	T	0,71	209,00
4	84767100 RS730B LED12S/840 PSE-E WB WH	RS730B1284PWBWH	1	T	0,71	179,00
4	84768800 RS730B LED12S/840 PSED-E WB WH	RS730B1284DWBWH	1	T	0,71	209,00
4	84765700 RS730B LED12S/930 PSE-E MB WH	RS730B1293PMBWH	1	T	0,71	179,00
5	97309700 RS740B LED20S/PW9 PSED-E NB WH	RS740B20PWNDNBWH	1	T		239,00

LuxSpace Accent

Bestelinformatie

Armatuur	Versie	LED Module	Kleur-temperatuur	Lumen pakket	Bundel	Kleur	Driver	Kabel & Connector	
<input type="checkbox"/> MINI 	<input type="checkbox"/> Vast RS730B <input type="checkbox"/> Richtbaar RS731B	<input type="checkbox"/> LED11S (NB)	<input type="checkbox"/> 830 <input type="checkbox"/> 930 <input type="checkbox"/> 827 <input type="checkbox"/> 840	<input type="checkbox"/> 1000 lm <input type="checkbox"/> 960 lm <input type="checkbox"/> 1050 lm <input type="checkbox"/> 1000 lm	<input type="checkbox"/> NB = 11D	<input type="checkbox"/> WH (RAL 9003) <input type="checkbox"/> BK (RAL9004) <input type="checkbox"/> SI (RAL9006) <input type="checkbox"/> ALU <i>alleen voor Fix Mini</i>	<input type="checkbox"/> PSU <input type="checkbox"/> PSD	<input type="checkbox"/> Push-in (PI) <input type="checkbox"/> Wieland/ Adels compatible connector met kabel lengte van 0.5 m (CW) <input type="checkbox"/> Mogelijkheid voor doorvoerbedrading (CU3 of CU5)	
		<input type="checkbox"/> LED14S (NB)	<input type="checkbox"/> CRW	<input type="checkbox"/> 1200 lm	<input type="checkbox"/> NB = 11D				
		<input type="checkbox"/> LED12S (MB, WB)	<input type="checkbox"/> 830 <input type="checkbox"/> 930 <input type="checkbox"/> 827 <input type="checkbox"/> 840 <input type="checkbox"/> CRW	<input type="checkbox"/> 1250 lm <input type="checkbox"/> 1200 lm <input type="checkbox"/> 1150 lm <input type="checkbox"/> 1300 lm <input type="checkbox"/> 1150 lm	<input type="checkbox"/> MB = 27D <input type="checkbox"/> WB = 36D				
<input type="checkbox"/> COMPACT 	<input type="checkbox"/> Vast RS740B	<input type="checkbox"/> LED20S (NB)	<input type="checkbox"/> 830 <input type="checkbox"/> 930 <input type="checkbox"/> 827 <input type="checkbox"/> 840 <input type="checkbox"/> CRW	<input type="checkbox"/> 2000 lm <input type="checkbox"/> 1650 lm <input type="checkbox"/> 1900 lm <input type="checkbox"/> 2200 lm <input type="checkbox"/> 1250 lm	<input type="checkbox"/> NB = 10D	<input type="checkbox"/> WH (RAL 9003) <input type="checkbox"/> BK (RAL9004)	<input type="checkbox"/> PSU <input type="checkbox"/> PSD		
		<input type="checkbox"/> LED17S (MB, WB, LIN)	<input type="checkbox"/> 830 <input type="checkbox"/> 930 <input type="checkbox"/> 827 <input type="checkbox"/> 840 <input type="checkbox"/> CRW	<input type="checkbox"/> 1700 lm <input type="checkbox"/> 1750 lm <input type="checkbox"/> 1600 lm <input type="checkbox"/> 1800 lm <input type="checkbox"/> 1700 lm	<input type="checkbox"/> MB = 24D <input type="checkbox"/> WB = 33D <input type="checkbox"/> MB-LIN = 40D x 36D <input type="checkbox"/> WB-LIN = 42D x 36D				
		<input type="checkbox"/> LED17S (MB, WB, LIN)	<input type="checkbox"/> CH	<input type="checkbox"/> 1900 lm	<input type="checkbox"/> MB = 27D <input type="checkbox"/> WB = 36D <input type="checkbox"/> MB-LIN = 41D x 28D <input type="checkbox"/> WB-LIN = 53D x 33D		<input type="checkbox"/> SI (RAL9006)		<input type="checkbox"/> PSU <input type="checkbox"/> PSD
	<input type="checkbox"/> Richtbaar RS741B	<input type="checkbox"/> LED19S (MB, WB, LIN)	<input type="checkbox"/> FMT	<input type="checkbox"/> 2100 lm	<input type="checkbox"/> MB = 27D <input type="checkbox"/> WB = 36D <input type="checkbox"/> MB-LIN = 41D x 28D <input type="checkbox"/> WB-LIN = 53D x 33D	<input type="checkbox"/> ALU voor Fix <input type="checkbox"/> ALU-BK voor Cardanic (ALU-RAL9004)	<input type="checkbox"/> PSU <input type="checkbox"/> PSD		
		<input type="checkbox"/> LED27S (MB, WB, LIN)	<input type="checkbox"/> 830 <input type="checkbox"/> 930 <input type="checkbox"/> 827 <input type="checkbox"/> 840 <input type="checkbox"/> CRW	<input type="checkbox"/> 2700 lm <input type="checkbox"/> 2700 lm <input type="checkbox"/> 2500 lm <input type="checkbox"/> 2900 lm <input type="checkbox"/> 2700 lm	<input type="checkbox"/> MB = 29D <input type="checkbox"/> WB = 35D <input type="checkbox"/> MB-LIN = 40D x 36D <input type="checkbox"/> WB-LIN = 42D x 36D	<input type="checkbox"/> ALU-WH voor Cardanic (ALU-RAL9003)	<input type="checkbox"/> PSU <input type="checkbox"/> PSD		
		<input type="checkbox"/> LED39S (MB, WB, LIN)	<input type="checkbox"/> 830 <input type="checkbox"/> 930 <input type="checkbox"/> 827 <input type="checkbox"/> 840	<input type="checkbox"/> 3900 lm <input type="checkbox"/> 3200 lm <input type="checkbox"/> 3600 lm <input type="checkbox"/> 4100 lm	<input type="checkbox"/> MB = 29D <input type="checkbox"/> WB = 35D <input type="checkbox"/> MB-LIN = 40D x 36D <input type="checkbox"/> WB-LIN = 42D x 36D				
<input type="checkbox"/> PERFORMANCE (* Update 1 Juli 2015) 	<input type="checkbox"/> Elbow RS752B	<input type="checkbox"/> LED27S (MB, WB, LIN)	<input type="checkbox"/> 830 <input type="checkbox"/> 930 <input type="checkbox"/> 827 <input type="checkbox"/> 840 <input type="checkbox"/> CRW	<input type="checkbox"/> 2700 lm <input type="checkbox"/> 2700 lm <input type="checkbox"/> 2500 lm <input type="checkbox"/> 2900 lm <input type="checkbox"/> 2700 lm					
	<input type="checkbox"/> Vast RS750B	<input type="checkbox"/> LED40S (NB)	<input type="checkbox"/> 830 <input type="checkbox"/> 930 <input type="checkbox"/> 827 <input type="checkbox"/> 840	<input type="checkbox"/> 4100 lm <input type="checkbox"/> 3600 lm <input type="checkbox"/> 3800 lm <input type="checkbox"/> 4400 lm					
		<input type="checkbox"/> LED26S (NB)	<input type="checkbox"/> CRW	<input type="checkbox"/> 2300 lm					
		<input type="checkbox"/> LED27S (MB, WB, VWB, LIN)	<input type="checkbox"/> CH	<input type="checkbox"/> 3100 lm	<input type="checkbox"/> MB = 21D <input type="checkbox"/> WB = 30D <input type="checkbox"/> VWB = 53D <input type="checkbox"/> MB-LIN = 48D x 22D <input type="checkbox"/> WB-LIN = 51D x 29D				
	<input type="checkbox"/> Richtbaar RS751B	<input type="checkbox"/> LED26S (MB, WB, VWB, LIN)	<input type="checkbox"/> FMT	<input type="checkbox"/> 3000 lm	<input type="checkbox"/> MB = 21D <input type="checkbox"/> WB = 30D <input type="checkbox"/> VWB = 53D <input type="checkbox"/> MB-LIN = 48D x 22D <input type="checkbox"/> WB-LIN = 51D x 29D				
		<input type="checkbox"/> Elbow RS752B	<input type="checkbox"/> LED39S (MB, WB, VWB, LIN)	<input type="checkbox"/> 830 <input type="checkbox"/> 930 <input type="checkbox"/> 827 <input type="checkbox"/> 840 <input type="checkbox"/> CRW	<input type="checkbox"/> 3900 lm <input type="checkbox"/> 3900 lm <input type="checkbox"/> 3600 lm <input type="checkbox"/> 4200 lm <input type="checkbox"/> 3800 lm				
			<input type="checkbox"/> LED49S (MB, WB, VWB, LIN)	<input type="checkbox"/> 830 <input type="checkbox"/> 930 <input type="checkbox"/> 827 <input type="checkbox"/> 840	<input type="checkbox"/> 4900 lm <input type="checkbox"/> 4500 lm <input type="checkbox"/> 4500 lm <input type="checkbox"/> 5200 lm				

LuxSpace Accent richtbaar RS731B/RS741B/RS751B



- Zeer hoge lichtopbrengst voor uiterst krachtige accenten
- Uitstekende lichtkwaliteit
- Bespaart aanzienlijk op energie- en onderhoudskosten



De LuxSpace Accent is een uiterst krachtige LED spot welke zeer geschikt is voor accentverlichting in retail omgevingen. Door de zeer hoge lichtopbrengst kan de LuxSpace Accent zeer krachtige accenten creëren.

- Alternatief voor 50 W halogeen, 20 W, 35 W, 50 W tot 70 W CDM spots
- Versies: inbouw vast (RS731B/RS741B/RS751B)
- Optieken: NB, MB, WB, VWB of OVL
- Lichtbron: LED
- Levensduur: 50.000 uur (80% lumenbehoud bij Ta 25 °C)
- Kleurtemperatuur: 2700 K, 3000 K of 4000 K
- Kleurweergave: Ra > 80 of Ra > 90 (alleen bij 3000 K)
- Driver: externe driver aangesloten meegeleverd
- Lichtregeling: DALI dimbaar
- Elektrische aansluiting: push-in connector
- Materiaal: koelblok, reflector en behuizing van aluminium, bevestigingsmechanisme van staal en polycarbonaat, driver, accessoires en optiekhouders van kunststof, behuizing in wit (WH), zwart (BK) of grijs (GR)
- Montage: inbouw
- Opties:
 - RAL-kleuren verkrijgbaar (op aanvraag)
- Accessoires:
 - middelbrede, brede en extra brede bundeloptieken
 - ovale optiek



RS751B WH









RS751B GR

Bestelgegevens

EOC	Type aanduiding	Typenummer	MOQ	VRG code	Gewicht (KG)	Richtprijs
5	84759600 RS731B LED11S/930 PSE-E NB WH	RS731B1193PNBWH	1	T	0,71	199,00
5	84760200 RS731B LED12S/827 PSE-E MB WH	RS731B12827MBWH	1	T	0,71	199,00
4	84763300 RS731B LED12S/830 PSE-E WB WH	RS731B1283PWBWH	1	T	0,71	199,00
4	84770100 RS731B LED12S/840 PSED-E WB WH	RS731B1284DWBWH	1	T	0,71	229,00
4	84769500 RS731B LED12S/840 PSE-E WB WH	RS731B1284PWBWH	1	T	0,71	199,00
4	84766400 RS731B LED12S/930 PSE-E MB WH	RS731B1293PMBWH	1	T	0,71	199,00
5	26378500 RS741B LED15S/CRW PSE-E NB WH	RS741B15CRWNBWH	1	T	0,94	229,00
5	84809800 RS741B LED17S/827 PSE-E MB WH	RS741B1782EMBWH	1	T	0,94	229,00
4	84811100 RS741B LED17S/830 PSE-E WB WH	RS741B1783PWBWH	1	T	0,94	229,00
5	84813500 RS741B LED17S/840 PSE-E WB WH	RS741B1784PWBWH	1	T	0,94	229,00
5	84815900 RS741B LED17S/930 PSE-E MB WH	RS741B1793PMBWH	1	T	0,94	229,00
5	26379200 RS741B LED17S/CRW PSE-E MB WH	RS741B17CRWMBWH	1	T	0,94	229,00
5	26380800 RS741B LED17S/CRW PSE-E WB WH	RS741B17CRWWBWH	1	T	0,94	229,00
5	84808100 RS741B LED20S/930 PSE-E NB WH	RS741B2093PNBWH	1	T	0,94	229,00
5	84810400 RS741B LED27S/827 PSE-E MB WH	RS741B2782EMBWH	1	T	0,94	259,00
5	84817300 RS741B LED27S/827 PSE-E WB WH LIN	RS741B27827WWHL	1	T	0,94	259,00
4	84812800 RS741B LED27S/830 PSE-E WB WH	RS741B2783PWBWH	1	T	0,94	259,00
5	84814200 RS741B LED27S/840 PSE-E WB WH	RS741B2784PWBWH	1	T	0,94	259,00
5	84816600 RS741B LED27S/930 PSE-E MB WH	RS741B2793PMBWH	1	T	0,94	259,00
5	26381500 RS741B LED27S/CRW PSE-E MB WH	RS741B27CRWMBWH	1	T	0,94	259,00
5	26382200 RS741B LED27S/CRW PSE-E WB WH	RS741B27CRWWBWH	1	T	0,94	259,00
4	84772500 RS741B LED39S/830 PSE-E WB WH	RS741B3983PWBWH	1	T	0,94	289,00
4	84773200 RS741B LED39S/840 PSE-E WB WH	RS741B3984PWBWH	1	T	0,94	289,00
4	84779400 RS751B LED39S/830 PSE-E WB WH	RS751B3983PEWBW	1	T	1,81	289,00
4	84781700 RS751B LED39S/930 PSE-E MB WH	RS751B3993PEMBW	1	T	1,81	289,00
4	84783100 RS751B LED39S/840 PSE-E VWB WH	RS751B3984PEVWW	1	T	1,81	289,00
4	84785500 RS751B LED39S/827 PSE-E WB WH LIN	RS751B3982PWBWL	1	T	1,81	289,00
5	97317200 RS741B LED20S/PW9 PSED-E NB WH	RS741B20PWDNBWH	1	T		249,00
5	16709700 RS751B LED26S/FMT PSED-E WB WH LIN	RS751B26SFPDWWL	1	T		359,00
5	16710300 RS751B LED39S/CRW PSE-E MB WH	RS751B39SCPMBW	1	T		289,00
5	16711000 RS751B LED39S/CRW PSE-E WB WH	RS751B39SCPWBW	1	T		289,00
5	16712700 RS752B LED27S/CRW PSE-E MB WH	RS752B27SCPMBW	1	T		269,00
5	16713400 RS752B LED27S/CRW PSE-E WB WH	RS752B27SCPWBW	1	T		269,00
5	16714100 RS752B LED39S/CRW PSE-E MB WH	RS752B39SCPMBW	1	T		299,00
5	16715800 RS752B LED39S/CRW PSE-E WB WH	RS752B39SCPWBW	1	T		299,00
5	16716500 RS751B LED40S/930 PSE-E NB WH	RS751B40S93PNBW	1	T		289,00
5	16718900 RS751B LED49S/827 PSE-E MB WH	RS751B49827PMBW	1	T		319,00
4	16720200 RS751B LED49S/830 PSE-E WB WH	RS751B49S83PWBW	1	T		319,00
5	16722600 RS751B LED49S/930 PSE-E MB WH	RS751B49S93PMBW	1	T		319,00
4	16724000 RS751B LED49S/840 PSE-E VWB WH	RS751B4984PVWBW	1	T		319,00
5	16726400 RS751B LED49S/827 PSE-E WB WH LIN	RS751B49827PWWL	1	T		319,00
4	16729500 RS752B LED49S/830 PSE-E WB WH	RS752B49S83PWBW	1	T		329,00
4	16730100 RS752B LED49S/830 PSED-E WB WH	RS752B4983PDWBW	1	T		359,00
5	16732500 RS752B LED49S/827 PSE-E MB WH	RS752B49827PMBW	1	T		329,00
5	16735600 RS752B LED49S/930 PSE-E MB WH	RS752B49S93PMBW	1	T		329,00
5	16736300 RS752B LED49S/930 PSED-E MB WH	RS752B4993PDMBW	1	T		359,00
4	16739400 RS752B LED49S/840 PSE-E VWB WH	RS752B4984PVWBW	1	T		329,00
4	16740000 RS752B LED49S/840 PSED-E VWB WH	RS752B4984PDVBW	1	T		359,00
5	16743100 RS752B LED49S/827 PSE-E WB WH LIN	RS752B4982PWWL	1	T		329,00
5	16744800 RS752B LED49S/827 PSED-E WB WH LIN	RS752B4982PDWWL	1	T		359,00
4	16745500 RS751B LED19S/ROSE PSE-E WB WH	RS751B19SRPWBW	1	T		349,00
4	16746200 RS751B LED19S/ROSE PSE-E VWB WH	RS751B19SRPVWBW	1	T		349,00
4	16747900 RS751B LED19S/ROSE PSE-E WB WH LIN	RS751B19RPWBWL	1	T		349,00
4	16748600 RS751B LED26S/ROSE PSE-E WB WH	RS751B26SRPWBW	1	T		379,00
4	16749300 RS752B LED19S/ROSE PSE-E WB WH	RS752B19SRPWBW	1	T		359,00
4	16750900 RS752B LED26S/ROSE PSE-E WB WH	RS752B26SRPWBW	1	T		389,00
4	16751600 RS752B LED26S/ROSE PSE-E VWB WH	RS752B26SRPVWBW	1	T		389,00

LuxSpace Accent

Bestelinformatie

Armatuur	Versie	LED Module	Kleur-temperatuur	Lumen pakket	Bundel	Kleur	Driver	Kabel & Connector	
<input type="checkbox"/> MINI  	<input type="checkbox"/> Vast RS730B <input type="checkbox"/> Richtbaar RS731B	<input type="checkbox"/> LED11S (NB)	<input type="checkbox"/> 830 <input type="checkbox"/> 930 <input type="checkbox"/> 827 <input type="checkbox"/> 840	<input type="checkbox"/> 1000 lm <input type="checkbox"/> 960 lm <input type="checkbox"/> 1050 lm <input type="checkbox"/> 1000 lm	<input type="checkbox"/> NB = 11D	<input type="checkbox"/> WH (RAL 9003) <input type="checkbox"/> BK (RAL9004) <input type="checkbox"/> SI (RAL9006) <input type="checkbox"/> ALU <i>alleen voor Fix Mini</i>	<input type="checkbox"/> PSU <input type="checkbox"/> PSD	<input type="checkbox"/> Push-in (PI) <input type="checkbox"/> Wieland/ Adels compatible connector met kabel lengte van 0.5 m (CW) <input type="checkbox"/> Mogelijkheid voor doorverbedrading (CU3 of CUS)	
		<input type="checkbox"/> LED14S (NB)	<input type="checkbox"/> CRW	<input type="checkbox"/> 1200 lm	<input type="checkbox"/> NB = 11D				
		<input type="checkbox"/> LED12S (MB, WB)	<input type="checkbox"/> 830 <input type="checkbox"/> 930 <input type="checkbox"/> 827 <input type="checkbox"/> 840 <input type="checkbox"/> CRW	<input type="checkbox"/> 1250 lm <input type="checkbox"/> 1200 lm <input type="checkbox"/> 1150 lm <input type="checkbox"/> 1300 lm <input type="checkbox"/> 1150 lm	<input type="checkbox"/> MB = 27D <input type="checkbox"/> WB = 36D				
<input type="checkbox"/> COMPACT  	<input type="checkbox"/> Vast RS740B <input type="checkbox"/> Richtbaar RS741B	<input type="checkbox"/> LED20S (NB)	<input type="checkbox"/> 830 <input type="checkbox"/> 930 <input type="checkbox"/> 827 <input type="checkbox"/> 840 <input type="checkbox"/> CRW	<input type="checkbox"/> 2000 lm <input type="checkbox"/> 1650 lm <input type="checkbox"/> 1900 lm <input type="checkbox"/> 2200 lm <input type="checkbox"/> 1250 lm	<input type="checkbox"/> NB = 10D	<input type="checkbox"/> WH (RAL 9003) <input type="checkbox"/> BK (RAL9004) <input type="checkbox"/> SI (RAL9006) <input type="checkbox"/> ALU voor Fix <input type="checkbox"/> ALU-BK voor Cardanic (ALU-RAL9004) <input type="checkbox"/> ALU-WH voor Cardanic (ALU-RAL9003)	<input type="checkbox"/> PSU <input type="checkbox"/> PSD <input type="checkbox"/> PSU <input type="checkbox"/> PSD <input type="checkbox"/> PSU <input type="checkbox"/> PSD		
		<input type="checkbox"/> LED17S (MB, WB, LIN)	<input type="checkbox"/> 830 <input type="checkbox"/> 930 <input type="checkbox"/> 827 <input type="checkbox"/> 840 <input type="checkbox"/> CRW	<input type="checkbox"/> 1700 lm <input type="checkbox"/> 1750 lm <input type="checkbox"/> 1600 lm <input type="checkbox"/> 1800 lm <input type="checkbox"/> 1700 lm	<input type="checkbox"/> MB = 24D <input type="checkbox"/> WB = 33D <input type="checkbox"/> MB-LIN = 40D x 36D <input type="checkbox"/> WB-LIN = 42D x 36D				
		<input type="checkbox"/> LED17S (MB, WB, LIN)	<input type="checkbox"/> CH	<input type="checkbox"/> 1900 lm	<input type="checkbox"/> MB = 27D <input type="checkbox"/> WB = 36D <input type="checkbox"/> MB-LIN = 41D x 28D <input type="checkbox"/> WB-LIN = 53D x 33D				
		<input type="checkbox"/> LED19S (MB, WB, LIN)	<input type="checkbox"/> FMT	<input type="checkbox"/> 2100 lm	<input type="checkbox"/> MB = 27D <input type="checkbox"/> WB = 36D <input type="checkbox"/> MB-LIN = 41D x 28D <input type="checkbox"/> WB-LIN = 53D x 33D				
		<input type="checkbox"/> LED27S (MB, WB, LIN)	<input type="checkbox"/> 830 <input type="checkbox"/> 930 <input type="checkbox"/> 827 <input type="checkbox"/> 840 <input type="checkbox"/> CRW	<input type="checkbox"/> 2700 lm <input type="checkbox"/> 2700 lm <input type="checkbox"/> 2500 lm <input type="checkbox"/> 2900 lm <input type="checkbox"/> 2700 lm	<input type="checkbox"/> MB = 29D <input type="checkbox"/> WB = 35D <input type="checkbox"/> MB-LIN = 40D x 36D <input type="checkbox"/> WB-LIN = 42D x 36D				
		<input type="checkbox"/> LED39S (MB, WB, LIN)	<input type="checkbox"/> 830 <input type="checkbox"/> 930 <input type="checkbox"/> 827 <input type="checkbox"/> 840	<input type="checkbox"/> 3900 lm <input type="checkbox"/> 3200 lm <input type="checkbox"/> 3600 lm <input type="checkbox"/> 4100 lm	<input type="checkbox"/> MB = 29D <input type="checkbox"/> WB = 35D <input type="checkbox"/> MB-LIN = 40D x 36D <input type="checkbox"/> WB-LIN = 42D x 36D				
<input type="checkbox"/> PERFORMANCE (* Update 1 Juli 2015)   	<input type="checkbox"/> Elbow RS752B	<input type="checkbox"/> LED27S (MB, WB, LIN)	<input type="checkbox"/> 830 <input type="checkbox"/> 930 <input type="checkbox"/> 827 <input type="checkbox"/> 840 <input type="checkbox"/> CRW	<input type="checkbox"/> 2700 lm <input type="checkbox"/> 2700 lm <input type="checkbox"/> 2500 lm <input type="checkbox"/> 2900 lm <input type="checkbox"/> 2700 lm					
	<input type="checkbox"/> Vast RS750B	<input type="checkbox"/> LED40S (NB)	<input type="checkbox"/> 830 <input type="checkbox"/> 930 <input type="checkbox"/> 827 <input type="checkbox"/> 840	<input type="checkbox"/> 4100 lm <input type="checkbox"/> 3600 lm <input type="checkbox"/> 3800 lm <input type="checkbox"/> 4400 lm					
		<input type="checkbox"/> LED26S (NB)	<input type="checkbox"/> CRW	<input type="checkbox"/> 2300 lm					
		<input type="checkbox"/> LED27S (MB, WB, VWB, LIN)	<input type="checkbox"/> CH	<input type="checkbox"/> 3100 lm	<input type="checkbox"/> MB = 21D <input type="checkbox"/> WB = 30D <input type="checkbox"/> VWB = 53D <input type="checkbox"/> MB-LIN = 48D x 22D <input type="checkbox"/> WB-LIN = 51D x 29D				
	<input type="checkbox"/> Elbow RS752B	<input type="checkbox"/> LED26S (MB, WB, VWB, LIN)	<input type="checkbox"/> FMT	<input type="checkbox"/> 3000 lm	<input type="checkbox"/> MB = 21D <input type="checkbox"/> WB = 30D <input type="checkbox"/> VWB = 53D <input type="checkbox"/> MB-LIN = 48D x 22D <input type="checkbox"/> WB-LIN = 51D x 29D				
		<input type="checkbox"/> LED39S (MB, WB, VWB, LIN)	<input type="checkbox"/> 830 <input type="checkbox"/> 930 <input type="checkbox"/> 827 <input type="checkbox"/> 840 <input type="checkbox"/> CRW	<input type="checkbox"/> 3900 lm <input type="checkbox"/> 3900 lm <input type="checkbox"/> 3600 lm <input type="checkbox"/> 4200 lm <input type="checkbox"/> 3800 lm					
		<input type="checkbox"/> LED49S (MB, WB, VWB, LIN)	<input type="checkbox"/> 830 <input type="checkbox"/> 930 <input type="checkbox"/> 827 <input type="checkbox"/> 840	<input type="checkbox"/> 4900 lm <input type="checkbox"/> 4500 lm <input type="checkbox"/> 4500 lm <input type="checkbox"/> 5200 lm					

LuxSpace Accent elbow RS752B



- Zeer hoge lichtopbrengst voor uiterst krachtige accenten
- Uitstekende lichtkwaliteit
- Bespaart aanzienlijk op energie- en onderhoudskosten

De LuxSpace Accent is een uiterst krachtige LED spot welke zeer geschikt is voor accentverlichting in retail omgevingen. Door de zeer hoge lichtopbrengst kan de LuxSpace Accent zeer krachtige accenten creëren.

- Alternatief voor 50 W halogeen, 20 W, 35 W, 50 W tot 70 W CDM spots
- Versies: inbouw richtbaar/elleboog
- Optieken: NB, MB, WB, VWB of OVL
- Lichtbron: LED
- Levensduur: 50.000 uur (80% lumenbehoud bij Ta 25 °C)
- Kleurtemperatuur: 2700 K, 3000 K of 4000 K
- Kleurweergave: Ra > 80 of Ra > 90 (alleen bij 3000 K)
- Driver: externe driver aangesloten meegeleverd
- Lichtregeling: DALI dimbaar
- Elektrische aansluiting: push-in connector
- Materiaal: koelblok, reflector en behuizing van aluminium, bevestigingsmechanisme van staal en polycarbonaat, driver, accessoires en optiekhouders van kunststof, behuizing in wit (WH), zwart (BK) of grijs (GR)
- Montage: inbouw
- Opties:
 - RAL-kleuren verkrijgbaar (op aanvraag)
- Accessoires:
 - middelbrede, brede en extra brede bundeloptieken
 - ovale optiek



RS752B WH









RS752B BK

Bestelgegevens

EOC	Type aanduiding	Typenummer	MOQ	VRG code	Gewicht (KG)	Richtprijs
4	84787900 RS752B LED27S/830 PSE-E WB WH	RS752B2783PEWBW	1	T	1,81	299,00
4	84788600 RS752B LED39S/830 PSE-E WB WH	RS752B3983PEWBW	1	T	1,81	299,00
4	84794700 RS752B LED39S/930 PSE-E MB WH	RS752B3993PEMBW	1	T	1,81	299,00
4	84798500 RS752B LED39S/840 PSE-E VWB WH	RS752B3984PEVWW	1	T	1,81	299,00
5	84801200 RS752B LED27S/827 PSE-E WB WH LIN	RS752B2782PWBWL	1	T	1,81	299,00

LuxSpace Accent

Bestelinformatie

Armatuur	Versie	LED Module	Kleur-temperatuur	Lumen pakket	Bundel	Kleur	Driver	Kabel & Connector	
<input type="checkbox"/> MINI  	<input type="checkbox"/> Vast RS730B <input type="checkbox"/> Richtbaar RS731B	<input type="checkbox"/> LED11S (NB)	<input type="checkbox"/> 830 <input type="checkbox"/> 930 <input type="checkbox"/> 827 <input type="checkbox"/> 840	<input type="checkbox"/> 1000 lm <input type="checkbox"/> 960 lm <input type="checkbox"/> 1050 lm <input type="checkbox"/> 1000 lm	<input type="checkbox"/> NB = 11D	<input type="checkbox"/> WH (RAL 9003) <input type="checkbox"/> BK (RAL9004) <input type="checkbox"/> SI (RAL9006) <input type="checkbox"/> ALU <i>alleen voor Fix Mini</i>	<input type="checkbox"/> PSU <input type="checkbox"/> PSD		
		<input type="checkbox"/> LED14S (NB)	<input type="checkbox"/> CRW	<input type="checkbox"/> 1200 lm	<input type="checkbox"/> NB = 11D				
		<input type="checkbox"/> LED12S (MB, WB)	<input type="checkbox"/> 830 <input type="checkbox"/> 930 <input type="checkbox"/> 827 <input type="checkbox"/> 840 <input type="checkbox"/> CRW	<input type="checkbox"/> 1250 lm <input type="checkbox"/> 1200 lm <input type="checkbox"/> 1150 lm <input type="checkbox"/> 1300 lm <input type="checkbox"/> 1150 lm	<input type="checkbox"/> MB = 27D <input type="checkbox"/> WB = 36D				
<input type="checkbox"/> COMPACT  	<input type="checkbox"/> Vast RS740B	<input type="checkbox"/> LED20S (NB)	<input type="checkbox"/> 830 <input type="checkbox"/> 930 <input type="checkbox"/> 827 <input type="checkbox"/> 840 <input type="checkbox"/> CRW	<input type="checkbox"/> 2000 lm <input type="checkbox"/> 1650 lm <input type="checkbox"/> 1900 lm <input type="checkbox"/> 2200 lm <input type="checkbox"/> 1250 lm	<input type="checkbox"/> NB = 10D	<input type="checkbox"/> WH (RAL 9003) <input type="checkbox"/> BK (RAL9004)	<input type="checkbox"/> PSU <input type="checkbox"/> PSD	<input type="checkbox"/> Push-in (PI) <input type="checkbox"/> Wieland/ Adels compatible connector met kabel lengte van 0.5 m (CW) <input type="checkbox"/> Mogelijkheid voor doorvoerbedrading (CU3 of CUS)	
		<input type="checkbox"/> LED17S (MB, WB, LIN)	<input type="checkbox"/> 830 <input type="checkbox"/> 930 <input type="checkbox"/> 827 <input type="checkbox"/> 840 <input type="checkbox"/> CRW	<input type="checkbox"/> 1700 lm <input type="checkbox"/> 1750 lm <input type="checkbox"/> 1600 lm <input type="checkbox"/> 1800 lm <input type="checkbox"/> 1700 lm	<input type="checkbox"/> MB = 24D <input type="checkbox"/> WB = 33D <input type="checkbox"/> MB-LIN = 40D x 36D <input type="checkbox"/> WB-LIN = 42D x 36D		<input type="checkbox"/> WH (RAL 9003) <input type="checkbox"/> BK (RAL9004)		<input type="checkbox"/> PSU <input type="checkbox"/> PSD
		<input type="checkbox"/> LED17S (MB, WB, LIN)	<input type="checkbox"/> CH	<input type="checkbox"/> 1900 lm	<input type="checkbox"/> MB = 27D <input type="checkbox"/> WB = 36D <input type="checkbox"/> MB-LIN = 41D x 28D <input type="checkbox"/> WB-LIN = 53D x 33D		<input type="checkbox"/> SI (RAL9006)		<input type="checkbox"/> PSU <input type="checkbox"/> PSD
	<input type="checkbox"/> Richtbaar RS741B	<input type="checkbox"/> LED19S (MB, WB, LIN)	<input type="checkbox"/> FMT	<input type="checkbox"/> 2100 lm	<input type="checkbox"/> MB = 27D <input type="checkbox"/> WB = 36D <input type="checkbox"/> MB-LIN = 41D x 28D <input type="checkbox"/> WB-LIN = 53D x 33D		<input type="checkbox"/> ALU voor Fix <input type="checkbox"/> ALU-BK voor Cardanic (ALU-RAL9004)		<input type="checkbox"/> PSU <input type="checkbox"/> PSD
		<input type="checkbox"/> LED27S (MB, WB, LIN)	<input type="checkbox"/> 830 <input type="checkbox"/> 930 <input type="checkbox"/> 827 <input type="checkbox"/> 840 <input type="checkbox"/> CRW	<input type="checkbox"/> 2700 lm <input type="checkbox"/> 2700 lm <input type="checkbox"/> 2500 lm <input type="checkbox"/> 2900 lm <input type="checkbox"/> 2700 lm	<input type="checkbox"/> MB = 29D <input type="checkbox"/> WB = 35D <input type="checkbox"/> MB-LIN = 40D x 36D <input type="checkbox"/> WB-LIN = 42D x 36D		<input type="checkbox"/> ALU-WH voor Cardanic (ALU-RAL9003)		<input type="checkbox"/> PSU <input type="checkbox"/> PSD
		<input type="checkbox"/> LED39S (MB, WB, LIN)	<input type="checkbox"/> 830 <input type="checkbox"/> 930 <input type="checkbox"/> 827 <input type="checkbox"/> 840	<input type="checkbox"/> 3900 lm <input type="checkbox"/> 3200 lm <input type="checkbox"/> 3600 lm <input type="checkbox"/> 4100 lm	<input type="checkbox"/> MB = 29D <input type="checkbox"/> WB = 35D <input type="checkbox"/> MB-LIN = 40D x 36D <input type="checkbox"/> WB-LIN = 42D x 36D				<input type="checkbox"/> PSD
<input type="checkbox"/> PERFORMANCE (* Update 1 Juli 2015)   	<input type="checkbox"/> Elbow RS752B	<input type="checkbox"/> LED27S (MB, WB, LIN)	<input type="checkbox"/> 830 <input type="checkbox"/> 930 <input type="checkbox"/> 827 <input type="checkbox"/> 840 <input type="checkbox"/> CRW	<input type="checkbox"/> 2700 lm <input type="checkbox"/> 2700 lm <input type="checkbox"/> 2500 lm <input type="checkbox"/> 2900 lm <input type="checkbox"/> 2700 lm					
	<input type="checkbox"/> Vast RS750B	<input type="checkbox"/> LED40S (NB)	<input type="checkbox"/> 830 <input type="checkbox"/> 930 <input type="checkbox"/> 827 <input type="checkbox"/> 840	<input type="checkbox"/> 4100 lm <input type="checkbox"/> 3600 lm <input type="checkbox"/> 3800 lm <input type="checkbox"/> 4400 lm					
		<input type="checkbox"/> LED26S (NB)	<input type="checkbox"/> CRW	<input type="checkbox"/> 2300 lm					
		<input type="checkbox"/> LED27S (MB, WB, VWB, LIN)	<input type="checkbox"/> CH	<input type="checkbox"/> 3100 lm	<input type="checkbox"/> MB = 21D <input type="checkbox"/> WB = 30D <input type="checkbox"/> VWB = 53D <input type="checkbox"/> MB-LIN = 48D x 22D <input type="checkbox"/> WB-LIN = 51D x 29D				
	<input type="checkbox"/> Richtbaar RS751B <input type="checkbox"/> Elbow RS752B	<input type="checkbox"/> LED26S (MB, WB, VWB, LIN)	<input type="checkbox"/> FMT	<input type="checkbox"/> 3000 lm	<input type="checkbox"/> MB = 21D <input type="checkbox"/> WB = 30D <input type="checkbox"/> VWB = 53D <input type="checkbox"/> MB-LIN = 48D x 22D <input type="checkbox"/> WB-LIN = 51D x 29D				
		<input type="checkbox"/> LED39S (MB, WB, VWB, LIN)	<input type="checkbox"/> 830 <input type="checkbox"/> 930 <input type="checkbox"/> 827 <input type="checkbox"/> 840 <input type="checkbox"/> CRW	<input type="checkbox"/> 3900 lm <input type="checkbox"/> 3900 lm <input type="checkbox"/> 3600 lm <input type="checkbox"/> 4200 lm <input type="checkbox"/> 3800 lm					
		<input type="checkbox"/> LED49S (MB, WB, VWB, LIN)	<input type="checkbox"/> 830 <input type="checkbox"/> 930 <input type="checkbox"/> 827 <input type="checkbox"/> 840	<input type="checkbox"/> 4900 lm <input type="checkbox"/> 4500 lm <input type="checkbox"/> 4500 lm <input type="checkbox"/> 5200 lm					

LuxSpace Accent Compact Elbow



- Uiterst compacte 'look and feel'
- Sterke optische prestaties



Winkeliers worstelen steeds meer met almaar stijgende energieprijzen. Tegelijkertijd moeten ze de lichtkwaliteit behouden waaraan ze gewend zijn, hebben ze flexibiliteit nodig voor integratie in de architectuur en de juiste lichteffecten om de blik van de klant te trekken. En last but not least: ze hebben behoefte aan toekomstbestendige oplossingen die hen in staat stellen onderscheidende concepten te realiseren in hun winkel. Doordat hij licht van hoge kwaliteit levert, een krachtige bundel heeft en een uitstekend lichtrendement biedt, is LuxSpace Accent de ideale energiezuinige oplossing voor hedendaagse veeleisende winkeltoepassingen. Met zijn uiterst compacte en onopvallende vormfactor biedt LuxSpace Accent Compact Elbow sterke optische prestaties en complete richtopties. Voor mode- en voedingsmiddelenwinkels is deze spot ook verkrijgbaar met speciale lichtvarianten en LED-recepten om de aangeboden kleding en verse etenswaren in het allerbeste licht te presenteren.

- Type: RS742B
- Lichtbron: Niet vervangbare LED-module
- Lampvermogen: NB (LED15S CRW): 26 W. NB (LED20S): 25.5 W. MB, WB, VWB (LED12S): 6,6 tot 14,6 W (afhankelijk van lichtkleur). MB, WB, VWB (LED17S): 13 tot 21 W (afhankelijk van lichtkleur). MB, WB, VWB (LED19S FMT-Rosé): 31 W. MB, WB, VWB (LED26S FMT-Rosé): 49.5 W. MB, WB, VWB (LED27S): 21 tot 51 W (afhankelijk van lichtkleur). MB, WB, VWB (LED39S): 31 tot 38,5 W (afhankelijk van lichtkleur)
- Bundelhoek: NB (10 °). MB (28 °, ±2 ° afhankelijk van lichtopbrengst). WB (36 °, ±2 ° afhankelijk van lichtopbrengst). VWB (60 °, ±2 ° afhankelijk van lichtopbrengst). LIN (ovale lens)
- Lichtstroom: NB (LED15S CRW): 1550lm. NB (LED20S): 2000 tot 2400 lm (afhankelijk van lichtkleur). MB, WB, VWB (LED12S): 1200 lm. MB, WB, VWB (LED17S): 1700 lm. MB, WB, VWB (LED19S FMT-Rosé): 1900 lm. MB, WB, VWB (LED26S FMT-Rosé): 2600 lm. MB, WB, VWB (LED27S): 2700 lm. MB, WB, VWB (LED39S): 3900 lm
- Gecorreleerde kleurtemperatuur: 2700, 3000, 4000 K
- Kleurweergave-index (CRI): 80. 90
- Gemiddelde levensduur L70B50: 70.000 uur
- Gemiddelde levensduur L80B50: 50.000 uur
- Gemiddelde levensduur L90B50: 25.000 uur
- Gemiddelde omgevingstemperatuur: +25 °C
- Bereik van bedrijfstemperatuur: +10 °C tot +35 °C
- Driver: Ingebouwd
- Netspanning: 230 of 240 V/50-60 Hz
- Dimmen: DALI
- Materiaal: Behuizing: gietaluminium. Lichtkap: acrylaat of glas. Optiek: kunststof
- Kleur: Zwart (BK, RAL9004). Wit (WH, RAL9003). Grijs, (SI, RAL9006). Andere RAL-kleuren op aanvraag verkrijgbaar
- Lichtkap: Gebogen glas (smalle bundel). Acrylaat (andere bundels)
- Aansluiting: Insteekverbinding (PI) of met trekontlasting (PIP). Wieland/Adels insteekconnector, 3-polige netspanning (en 2-polig regelsignaal) (W)
- Installatie; Bevestiging door middel van verende klemmen



RS742B

Bestelgegevens

EOC	Type aanduiding	Typenummer	MOQ	VRG	Richtprijs code
5	16783700 RS742B LED12S/827 PSU-E MB BK	RS742B12S827PMB	1	T	239,00
5	16784400 RS742B LED15S/CRW PSE-E NB BK	RS742B15SCPNBBK	1	T	239,00
5	16785100 RS742B LED17S/830 PSU-E WB WH	RS742B1783PWBW	1	T	239,00
5	16786800 RS742B LED19S/FMT PSU-E MB SI	RS742B19FPMBSI	1	T	269,00
4	16787500 RS742B LED20S/827 PSE-E NB BK	RS742B20S82PNBB	1	T	239,00
5	16788200 RS742B LED26S/FMT PSU-E VWB WH	RS742B26SFPVWBW	1	T	299,00
4	16789900 RS742B LED27S/840 PSU-E VWB SI	RS742B2784PVBSI	1	T	269,00
4	16791200 RS742B LED39S/830 PSED-E VWB WH	RS742B3983PDVBW	1	T	329,00
5	16792900 RS742B LED39S/PW9 PSU-E WB WH	RS742B39P9PWBW	1	T	299,00

LuxSpace Accent Fresh Food



- Fresh Food Champagne levert een prettige, warme sfeer en verbetert tegelijk de kleur van fruit, groenten, kaas en brood
- Fresh Food Meat biedt een koelere natuurlijke lichtinstelling die de roodheid van vlees benadrukt



Winkeliers worstelen steeds meer met almaar stijgende energieprijzen. Tegelijkertijd moeten ze de hoge lichtkwaliteit en flexibiliteit handhaven om de blik van de klant te vangen, evenals flexibiliteit voor integratie in de architectuur.

Levensmiddelenwinkels willen in het algemeen superieure lichtbronnen die hun counters met verse levensmiddelen op de meest vers mogelijke manier weergeven, zodat het voedsel er lekker uitziet terwijl de lichtsfeer aantrekkelijk en gastvrij blijft. Als een warmere lichtsfeer de voorkeur verdient, is Fresh Food Champagne de perfecte LED-oplossing voor het verlichten van fruit, groenten, kaas, brood en gebak. Fresh Food Rose is een perfecte warmlichtoplossing voor vleescounters doordat de roodheid van het vlees wordt benadrukt, maar ook doordat het verkleuren van vleeswaren wordt vertraagd. Als een warmere of meer natuurlijke lichtsfeer de voorkeur heeft, wordt Fresh Food Authentic White aanbevolen voor fruit, groenten, kazen, brood en gebak. Fresh Food Meat realiseert de beste lichtinstellingen voor het beter presenteren van vlees in een koelere sfeer.



Bestelgegevens

EOC	Type aanduiding	Typenummer	MOQ	VRG	Richtprijs
4	39936800 RS741B LED17S/CH PSU-E MB WH	39936800	1	T	249,00
4	39937500 RS742B LED27S/CH PSE-E MB WH	39937500	1	T	261,00
5	39938200 RS751B LED27S/CH PSE-E WB WH LIN	39938200	1	T	300,00

GreenSpace 2 Mini DN460B/DN461B



- Perfecte renovatie-oplossing
- Tot wel 60% energiebesparing t.o.v. 2x18 W PL-C downlights
- Geen lampvervanging meer door de extreem lange levensduur



De GreenSpace Mini is de perfecte renovatie-oplossing door het eenvoudige installeren en de juiste gatmaat van 150 mm. Lichttechnisch biedt de GreenSpace Mini een uitstekend alternatief voor 2x18W PL-C downlights.

- Tot wel 60% energiebesparing
- Versie: DN460B (UGR22), DN461B (UGR19)
- Optiek: standaard hoogglans (C)
- Lichtbron: LED
- Systeemoutput: 1200 lm (UGR22), 1150 lm (UGR19)
- Systeemvermogen: 13,8 W
- Levensduur: 50.000 uur (bij 80% lumenbehoud, bij Ta 25 °C)
- Kleurtemperatuur: 3000 K of 4000 K
- Kleurweergave: Ra > 80
- Driver: LED driver standaard aangesloten meegeleverd; PSU niet dimbaar, PSD dimbaar middels DALI; powerfactor > 0,9
- Lichtregeling: PSD dimbaar middels OccuSwitch DALI
- Elektrische aansluiting: standaard middels push-in connector
- Materiaal: heatsink van aluminium, rim en optiek van hoogwaardig kunststof, rim in wit (WH, RAL 9010)
- Montage: inbouw, gatmaat 150 mm
- Opties:
 - IP44 versie
 - noodverlichting
 - opale cover
 - CU3 connector voor doorvoerbedrading
- Accessoires:
 - adapterringen voor gatmaten van 225 mm (op aanvraag)



DN460B

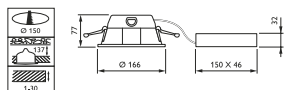

DN460B en DN461B. Afmetingen in mm. DN461B



Bestelgegevens

GreenSpace Mini DN460B - UGR22

EOC	Type aanduiding	Typenummer	MOQ	VRG code	Gewicht (KG)	Richtprijs
1	24315200 DN460B LED11S/830 PSE-E C WH	DN460B11S83WH	1	T	0,96	155,00
1	24316900 DN460B LED11S/840 PSE-E C WH	DN460B11S84WH	1	T	0,96	155,00
4	24317600 DN460B LED11S/830 PSE-E C ELP3 WH	DN460B11S83ELWH	1	T	2,06	355,00
4	24318300 DN460B LED11S/840 PSE-E C ELP3 WH	DN460B11S84ELWH	1	T	2,06	355,00
4	24319000 DN460B LED11S/830 PSE-E C WH GC	DN460B11S83IPWH	1	T	1,02	162,00
4	24320600 DN460B LED11S/840 PSE-E C WH GC	DN460B11S84IPWH	1	T	1,02	162,00
1	24321300 DN460B LED11S/830 PSED-E C WH	DN460B11S83DWH	1	T	0,96	185,00
3	24322000 DN460B LED11S/840 PSED-E C WH	DN460B11S84DWH	1	T	0,96	185,00
4	24323700 DN460B LED11S/830 PSED-E C ELP3 WH	DN460B11S83DELW	1	T	2,06	385,00
4	24324400 DN460B LED11S/840 PSED-E C ELP3 WH	DN460B11S84DELW	1	T	2,06	385,00
4	24325100 DN460B LED11S/830 PSED-E C WH GC	DN460B11S83DIPW	1	T	1,02	189,00
4	24326800 DN460B LED11S/840 PSED-E C WH GC	DN460B11S84DIPW	1	T	1,02	189,00
4	24631300 DN460B LED11S/830 PSE-E C WH PGO	DN460B11S83PGIP	1	T	1,02	171,00
4	24632000 DN460B LED11S/840 PSE-E C WH PGO	DN460B11S84PGIP	1	T	1,02	171,00
4	24637500 DN460B LED11S/830 PSED-E C WH PGO	DN460B11S83DPIP	1	T	1,02	198,00
4	24638200 DN460B LED11S/840 PSED-E C WH PGO	DN460B11S84DPIP	1	T	1,02	198,00
4	24641200 DN460B LED11S/830 PSE-E C ELP3 WH CU3	DN460B11S83ELCW	1	T	2,11	365,00
4	24642900 DN460B LED11S/840 PSE-E C ELP3 WH CU3	DN460B11S84ELCW	1	T	2,11	365,00
4	24647400 DN460B LED11S/830 PSED-E C ELP3 WH CU5	DN460B11S83DECW	1	T	2,11	395,00
4	24648100 DN460B LED11S/840 PSED-E C ELP3 WH CU5	DN460B11S84DECW	1	T	2,11	395,00

GreenSpace Mini DN461B - UGR19

EOC	Type aanduiding	Typenummer	MOQ	VRG code	Gewicht (KG)	Richtprijs
4	24327500 DN461B LED11S/830 PSE-E C WH	DN461B11S83WH	1	T	0,96	162,00
4	24328200 DN461B LED11S/840 PSE-E C WH	DN461B11S84WH	1	T	0,96	162,00
4	24329900 DN461B LED11S/830 PSE-E C ELP3 WH	DN461B11S83ELWH	1	T	2,06	342,00
4	24330500 DN461B LED11S/840 PSE-E C ELP3 WH	DN461B11S84ELWH	1	T	2,06	342,00
4	24331200 DN461B LED11S/830 PSED-E C WH	DN461B11S83DWH	1	T	0,96	189,00
4	24332900 DN461B LED11S/840 PSED-E C WH	DN461B11S84DWH	1	T	0,96	189,00
4	24333600 DN461B LED11S/830 PSED-E C ELP3 WH	DN461B11S83DELW	1	T	2,06	369,00
4	24334300 DN461B LED11S/840 PSED-E C ELP3 WH	DN461B11S84DELW	1	T	2,06	369,00
4	24665800 DN461B LED11S/830 PSE-E C ELP3 WH CU3	DN461B11S83ELCW	1	T	2,12	351,00
4	24666500 DN461B LED11S/840 PSE-E C ELP3 WH CU3	DN461B11S84ELCW	1	T	2,12	351,00
4	24669600 DN461B LED11S/830 PSED-E C ELP3 WH CU5	DN461B11S83DECW	1	T	2,12	419,00
4	24670200 DN461B LED11S/840 PSED-E C ELP3 WH CU5	DN461B11S84DECW	1	T	2,12	419,00

GreenSpace 2 Compact DN470B/DN471B



- Perfecte renovatie-oplossing
- Tot wel 60% energiebesparing t.o.v. 2x26 W PL-C downlights
- Geen lampvervanging meer door de extreem lange levensduur



De GreenSpace Compact is de perfecte renovatieoplossing door het eenvoudige installeren en de juiste gatmaat van 200 mm. Lichttechnisch biedt de GreenSpace Compact een uitstekend alternatief voor 2x26 W PL-C downlights.

- Tot wel 60% energiebesparing
- Versie: DN470B (UGR22), DN471B (UGR19)
- Optiek: standaard hoogglans (C)
- Lichtbron: LED
- Systeemoutput: 2200 lm (UGR22), 2100 lm (UGR19)
- Systeemvermogen: 24 W
- Levensduur: 50.000 uur (bij 80% lumenbehoud, bij Ta 25 °C)
- Kleurtemperatuur: 3000 K of 4000 K
- Kleurweergave: Ra > 80
- Driver: LED driver standaard aangesloten meegeleverd; PSU niet dimbaar, PSD dimbaar middels DALI; powerfactor > 0,9
- Lichtregeling: PSD dimbaar middels OccuSwitch DALI LRM2070
- Elektrische aansluiting: standaard middels push-in connector
- Materiaal: heatsink van aluminium, rim en optiek van hoogwaardig kunststof, rim in wit (WH, RAL 9010)
- Montage: inbouw, gatmaat 200 mm
- Opties:
 - IP44 versie
 - noodverlichting
 - opale cover
 - CU3 connector voor doorvoerbedrading
- Accessoires:
 - adapterringen voor gatmaten van 225 mm (op aanvraag)



DN471B



DN470B

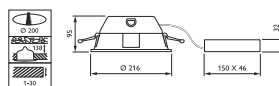

DN470B en DN471B. Afmetingen in mm.

Bestelgegevens

GreenSpace Compact DN470B - UGR22

EOC	Type aanduiding	Typenummer	MOQ	VRG code	Gewicht (KG)	Richtprijs
1	24335000 DN470B LED20S/830 PSE-E C WH	DN470B20S83WH	1	T	1,38	162,00
1	24336700 DN470B LED20S/840 PSE-E C WH	DN470B20S84WH	1	T	1,38	162,00
4	24337400 DN470B LED20S/830 PSE-E C ELP3 WH	DN470B20S83ELWH	1	T	2,48	342,00
4	24338100 DN470B LED20S/840 PSE-E C ELP3 WH	DN470B20S84ELWH	1	T	2,48	342,00
4	24339800 DN470B LED20S/830 PSE-E C WH GC	DN470B20S83IPWH	1	T	1,50	205,00
4	24340400 DN470B LED20S/840 PSE-E C WH GC	DN470B20S84IPWH	1	T	1,50	205,00
3	24341100 DN470B LED20S/830 PSED-E C WH	DN470B20S83DWH	1	T	1,38	189,00
1	24342800 DN470B LED20S/840 PSED-E C WH	DN470B20S84DWH	1	T	1,38	189,00
4	24343500 DN470B LED20S/830 PSED-E C ELP3 WH	DN470B20S83DELW	1	T	2,48	369,00
4	24344200 DN470B LED20S/840 PSED-E C ELP3 WH	DN470B20S84DELW	1	T	2,48	369,00
4	24345900 DN470B LED20S/830 PSED-E C WH GC	DN470B20S83DIPW	1	T	1,50	235,00
4	24346600 DN470B LED20S/840 PSED-E C WH GC	DN470B20S84DIPW	1	T	1,50	235,00
4	24675700 DN470B LED20S/830 PSE-E C WH PGO	DN470B20S83PIPW	1	T	1,50	215,00
4	24676400 DN470B LED20S/840 PSE-E C WH PGO	DN470B20S84PIPW	1	T	1,50	215,00
4	24681800 DN470B LED20S/830 PSED-E C WH PGO	DN470B20S83DPIW	1	T	1,50	245,00
4	24682500 DN470B LED20S/840 PSED-E C WH PGO	DN470B20S84DPIW	1	T	1,50	245,00
4	24685600 DN470B LED20S/830 PSE-E C ELP3 WH CU3	DN470B20S83PECW	1	T	2,54	351,00
4	24686300 DN470B LED20S/840 PSE-E C ELP3 WH CU3	DN470B20S84PECW	1	T	2,54	351,00
4	24691700 DN470B LED20S/830 PSED-E C ELP3 WH CU5	DN470B20S83DECW	1	T	2,54	378,00
4	24692400 DN470B LED20S/840 PSED-E C ELP3 WH CU5	DN470B20S84DECW	1	T	2,54	378,00
5	17285500 DN470B LED30S/830 POE C SI	DN470B001	1	W		243,00

GreenSpace Compact DN471B - UGR19

EOC	Type aanduiding	Typenummer	MOQ	VRG code	Gewicht (KG)	Richtprijs
4	24347300 DN471B LED20S/830 PSE-E C WH	DN471B20S83WH	1	T	1,40	205,00
4	24348000 DN471B LED20S/840 PSE-E C WH	DN471B20S84WH	1	T	1,40	205,00
4	24349700 DN471B LED20S/830 PSE-E C ELP3 WH	DN471B20S83ELWH	1	T	2,50	405,00
4	24350300 DN471B LED20S/840 PSE-E C ELP3 WH	DN471B20S84ELWH	1	T	2,50	405,00
4	24351000 DN471B LED20S/830 PSED-E C WH	DN471B20S83DWH	1	T	1,40	235,00
4	24352700 DN471B LED20S/840 PSED-E C WH	DN471B20S84DWH	1	T	1,40	235,00
4	24353400 DN471B LED20S/830 PSED-E C ELP3 WH	DN471B20S83DEWH	1	T	2,50	435,00
4	24354100 DN471B LED20S/840 PSED-E C ELP3 WH	DN471B20S84DEWH	1	T	2,50	435,00
4	24709900 DN471B LED20S/830 PSE-E C ELP3 WH CU3	DN471B20S83ECWH	1	T	2,55	415,00
4	24710500 DN471B LED20S/840 PSE-E C ELP3 WH CU3	DN471B20S84ECWH	1	T	2,55	415,00
4	24713600 DN471B LED20S/830 PSED-E C ELP3 WH CU5	DN471B20S83DECW	1	T	2,55	445,00
4	24714300 DN471B LED20S/840 PSED-E C ELP3 WH CU5	DN471B20S84DECW	1	T	2,55	445,00

GreenSpace Accent Cardanic



- Hoge lumenopbrengst van uiterst compacte en lage armatuur
- Cardanische pendelmontage (twee afzonderlijke kantelringen)
- Breed toepassingsbereik



Dankzij de GreenSpace Accent-serie kunnen winkeliers en gebouwbeheerders nu overstappen van CDM naar LED. Zo kunnen ze profiteren van de voordelen van de lichtkwaliteit van PerfectAccent van Philips en een aanzienlijke energiebesparing, en dat alles voor een redelijke initiële investering. De reguliere inbouwopening van de GreenSpace Accent Cardanic en speciale lichtopbrengsten maken latere installatie snel en gemakkelijk. Voor mode- en voedingsmiddelenwinkels is GreenSpace Accent Cardanic ook verkrijgbaar met speciale lichtvarianten en LED-recepten om de aangeboden kleding en verse etenswaren in het allerbeste licht te presenteren. Neem een kijkje op onze cataloguspagina's voor mode en voedsel voor meer informatie over CrispWhite, PremiumWhite, Fresh Food Meat en Fresh Food Champagne.

- Type: RS343B
- Type plafond: Plafonds met zichtbare en symmetrisch verdeckte T-profielen en stucwerkplafonds (gipskartonplaat)
- Lichtbron: Niet vervangbare LED-module
- Lampvermogen: 1700 lm - 15 W, 2700 lm - 27 W, 3900 lm - 34,5 W bij 3000 K; 1900 lm - 26 W; 2600 lm - 39 W bij FMT
- Bundelhoek: NB (10°), MB (24°), WB (36°)
- Lichtstroom: 1750, 2800, 4000 lm bij 3000 K. 1900, 2600 lm bij FMT: 2700 lm bij CH
- Gecorreleerde kleurtemperatuur: 2500 K (voor Fresh Food Champagne, CH). 2700 K: 3000 K (voor 830, PremiumWhite PW9, CrispWhite CRW, Fresh Food Meat FMT). 4000 K
- Kleurweergave-index (CRI): 80 voor /827 /830 /840 /FMT /CH. 90 voor /PW9. > 95 voor /CRW
- Gemiddelde levensduur L70B50: 70.000 uur
- Gemiddelde levensduur L80B50: 50.000 uur
- Gemiddelde levensduur L90B50: 25.000 uur
- Gemiddelde omgevingstemperatuur: +25 °C
- Bereik van bedrijfstemperatuur: +10 °C tot +40 °C
- Driver: Afzonderlijk
- Netspanning: 230 of 240 V/50-60 Hz
- Dimmen: Niet dimbaar (PSU-E). DALI-dimbaar (PSD-E)
- Materiaal: Behuizing: gietaluminium
- Kleur: Wit (WH, RAL9003), Zwart (BK, RAL 9004), Zilver (SI, RAL9006)
- Optiek: Gemetalliseerd polycarbonaat
- Lichtkap: PMMA, helder
- Aansluiting: Insteekconnector met trekontlasting (PIP), 3-polige Wieland/Adels-plug (CW3), 3-polige Wieland/Adels-plug met vergrendeling (CW-L)
- Installatie: Bevestiging door middel van verende klemmen. Doorvoerbedrading mogelijk
- Accessoires: Geen

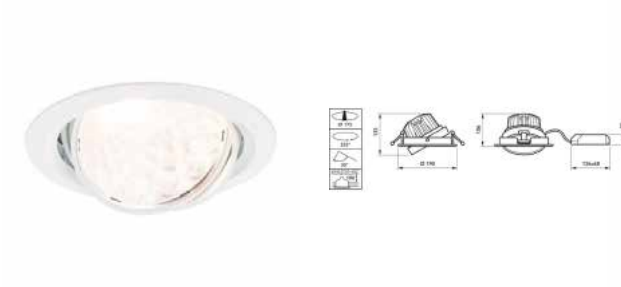

RS343B

Afmetingen in mm.

Bestelgegevens

EOC	Type aanduiding	Typenummer	MOQ	VRG	Richtprijs code
☉	16471300 RS343B LED27S/PW9 PSU-E MB II WH	RS343B27P9PMBWH	1	T	219,00
☐	16473700 RS343B LED39S/830 PSU-E WB II WH	RS343B3983PWBWH	1	T	249,00
☐	16475100 RS343B LED26S/FMT PSU-E MB II WH	RS343B26SFPMBWH	1	T	249,00
☐	16546800 RS343B LED27S/830 PSU-E MB II WH	RS343B2783PMBWH	1	T	219,00
☐	16547500 RS343B LED27S/840 PSU-E MB II WH	RS343B2784PMBWH	1	T	219,00
☐	16793600 RS343B LED17S/830 PSU-E WB II WH	RS343B1783PWBWH	1	T	189,00
☐	16794300 RS343B LED17S/840 PSU-E WB II WH	RS343B1784PWBWH	1	T	189,00
☐	16795000 RS343B LED27S/830 PSU-E WB II WH	RS343B2783PWBWH	1	T	219,00
☐	16796700 RS343B LED27S/840 PSU-E WB II WH	RS343B2784PWBWH	1	T	219,00
☐	16797400 RS343B LED19S/FMT PSU-E WB II WH	RS343B19SFPWBWH	1	T	219,00
☐	16798100 RS343B LED17S/CRW PSU-E WB II WH	RS343B17CPWBWH	1	T	189,00
☐	16799800 RS343B LED27S/CRW PSU-E MB II WH	RS343B27CPMBWH	1	T	219,00
☐	16800100 RS343B LED27S/CRW PSU-E WB II WH	RS343B27CPWBWH	1	T	219,00
☐	16801800 RS343B LED39S/840 PSU-E WB II WH	RS343B3984PWBWH	1	T	249,00
☉	16802500 RS343B LED17S/PW9 PSU-E WB II WH	RS343B17P9PWBWH	1	T	189,00
☉	16803200 RS343B LED27S/PW9 PSU-E WB II WH	RS343B27P9PWBWH	1	T	219,00
☐	16804900 RS343B LED39S/PW9 PSU-E WB II WH	RS343B39P9PWBWH	1	T	249,00
☉	16805600 RS343B LED27S/PW9 PSU-E MB II WH CW-L	RS343B27P9PMWHC	1	T	224,00
☐	16806300 RS343B LED39S/PW9 PSU-E WB II WH CW-L	RS343B39P9PWWC	1	T	254,00
☉	16807000 RS343B LED27S/PW9 PSD-E MB II WH CW-L	RS343B27P9PDMWC	1	T	254,00
☐	16808700 RS343B LED39S/PW9 PSD-E WB II WH CW-L	RS343B39P9PDWWC	1	T	284,00
☐	16809400 RS343B LED27S/827 PSU-E MB II WH	RS343B278PMBWH	1	T	219,00
☐	16810000 RS343B LED39S/827 PSU-E WB II WH	RS343B398PWBWH	1	T	249,00
☐	16811700 RS343B LED27S/827 PSD-E MB II WH CW3	RS343B278PDMBWC	1	T	254,00
☐	16812400 RS343B LED27S/830 PSD-E MB II WH CW3	RS343B2783PDMWC	1	T	254,00
☐	16813100 RS343B LED39S/830 PSU-E MB II WH CW3	RS343B3983PMBWC	1	T	254,00
☉	16814800 RS343B LED27S/PW9 PSU-E NB II WH CW3	RS343B27P9PNBWC	1	T	224,00
☉	16815500 RS343B LED27S/PW9 PSU-E MB II WH CW3	RS343B27P9PMBWC	1	T	224,00
☉	16816200 RS343B LED27S/PW9 PSU-E WB II WH CW3	RS343B27P9PWBWC	1	T	224,00
☐	16817900 RS343B LED39S/830 PSU-E WB II WH CW3	RS343B3983PWBWC	1	T	254,00

GreenSpace Accent Fixed



- Hoge lumenopbrengst van uiterst compacte en lage armatuur
- Geringe verblinding dankzij de licht verzonken reflector
- Breed toepassingsbereik



Dankzij de GreenSpace Accent-serie kunnen winkeliers en gebouwbeheerders nu overstappen van CDM naar LED. Zo kunnen ze profiteren van de voordelen van de lichtkwaliteit van PerfectAccent van Philips en een aanzienlijke energiebesparing, en dat alles voor een redelijke initiële investering. De reguliere inbouwopening van de GreenSpace Accent Fixed en speciale lichtopbrengsten, maken latere installatie snel en gemakkelijk. Om het ideale verlichtingsplan voor uw winkel te voltooien, biedt GreenSpace Accent Fixed flexibel algemeen licht aan dat wordt ondersteund door een selectie van bundels, speciale lichtvarianten en LED-recepten om de aangeboden kleding en verse etenswaren in het allerbeste licht te kunnen presenteren. Neem een kijkje op onze cataloguspagina's voor mode en voedsel voor meer informatie over CrispWhite, PremiumWhite, Fresh Food Meat en Fresh Food Champagne.

- Type: RS340B
- Type plafond: Plafonds met zichtbare en symmetrisch verdeckte T-profielen en stucwerkplafonds (gipskartonplaat)
- Lichtbron: Niet vervangbare LED-module
- Vermogen:
 - 1700 lm - 15 W, 2700 lm - 27 W, 3900 lm - 34,5 W bij 3000 K
 - 1900 lm - 26 W; 2600 lm - 39 W bij Fresh Food Meat (FMT)
- Stralingshoek:
 - MB (24°)
 - WB (36°)
 - VWB (60°)
- Lichtstroom:
 - 2800, 4000 lm bij 3000 K
 - 1900, 2600 lm bij FMT
 - 2700 lm bij Fresh Food Champagne (CH)
- Gecorreleerde kleurtemperatuur:
 - 2500 K (voor CH)
 - 2700, 3000 K (voor 830, PremiumWhite PW9, CrispWhite CRW, FMT)
 - 4000 K
- Kleurweergave-index (CRI):
 - 80 voor 827, 830, 840, FMT, CH
 - 90 voor PW9
 - > 95 voor CRW
- Mediaan nuttige levensduur L70B50: 70.000 uur
- Mediaan nuttige levensduur L80B50: 50.000 uur
- Gemiddelde levensduur L90B50: 25.000 uur
- Gemiddelde omgevingstemperatuur: 25 °C
- Bereik van bedrijfstemperatuur: 10 °C tot 40 °C
- Driver: Afzonderlijk
- Netspanning: 230 of 240 V/50-60 Hz
- Dimmen: Niet dimbaar (PSU-E). DALI-dimbaar (PSD-E)
- Materiaal: Behuizing:: gietaluminium
- Kleur: Wit (WH, RAL9003), Zwart (BK, RAL 9004), Zilver (SI, RAL9006)
- Lichtkap: PMMA, helder. Push-in connector met trekontlasting (PIP), 3-polige Wieland/Adels-plug (CW3), 3-polige Wieland/Adels-plug met vergrendeling (CW-L)
- Installatie: Bevestiging door middel van verende klemmen. Doorvoerbedrading is mogelijk

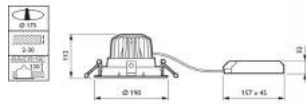

RS340B

Afmetingen in mm.

Bestelgegevens

EOC	Type aanduiding	Typenummer	MOQ	VRG	Richtprijs code
4	17194000 RS340B LED19S/FMT PSU-E WB II WH	RS340B19FMTPWBW	1	T	199,00
4	17195700 RS340B LED26S/FMT PSU-E MB II WH	RS340B26SFPMBW	1	T	229,00
4	17196400 RS340B LED27S/830 PSU-E WB II WH	RS340B2783PWBW	1	T	199,00
4	17197100 RS340B LED27S/840 PSU-E WB II WH	RS340B2784PWBW	1	T	199,00
4	17199500 RS340B LED27S/CRW PSU-E WB II WH	RS340B27CPWBW	1	T	199,00
4	17200800 RS340B LED27S/CRW PSD-E WB II WH	RS340B27CPDWBW	1	T	229,00
©	17201500 RS340B LED27S/PW9 PSU-E WB II WH	RS340B27P9PWBW	1	T	199,00
©	17202200 RS340B LED27S/PW9 PSU-E MB II WH CW-L	RS340B27P9PMBWC	1	T	204,00
4	17203900 RS340B LED27S/PW9 PSD-E MB II WH CW-L	RS340B27P9PDMWC	1	T	234,00
4	17204600 RS340B LED27S/827 PSD-E MB II WH CW3	RS340B2782PDMWC	1	T	234,00
4	17205300 RS340B LED27S/830 PSD-E MB II WH CW3	RS340B2783PDMWC	1	T	234,00
©	17206000 RS340B LED27S/PW9 PSU-E MB II WH CW3	RS340B27P9PMBW3	1	T	204,00
©	17207700 RS340B LED27S/PW9 PSU-E WB II WH CW3	RS340B27P9PWBW3	1	T	204,00
©	17208400 RS340B LED27S/830 PSU-E VWB II WH	RS340B2783PVWBW	1	T	199,00
©	17209100 RS340B LED27S/830 PSD-E VWB II WH	RS340B2783PDVW	1	T	229,00
4	17210700 RS340B LED39S/830 PSU-E WB II WH	RS340B3983PWBW	1	T	229,00
4	17211400 RS340B LED39S/827 PSU-E WB II WH	RS340B39827PWBW	1	T	229,00
4	17212100 RS340B LED39S/840 PSU-E WB II WH	RS340B3984PWBW	1	T	229,00
4	17213800 RS340B LED39S/840 PSD-E WB II WH	RS340B3984PDWBW	1	T	259,00
4	17214500 RS340B LED39S/PW9 PSU-E WB II WH	RS340B39P9PWBW	1	T	229,00
4	17215200 RS340B LED39S/PW9 PSU-E WB II WH CW-L	RS340B39P9PWBWC	1	T	234,00
4	17216900 RS340B LED39S/PW9 PSD-E WB II WH CW-L	RS340B39P9PDWWC	1	T	254,00
4	17217600 RS340B LED39S/830 PSU-E WB II WH CW3	RS340B3983PWBC	1	T	234,00
©	17218300 RS340B LED39S/830 PSU-E VWB II WH	RS340B3983PVWBW	1	T	229,00
©	17219000 RS340B LED39S/830 PSD-E VWB II WH	RS340B3983PDVBW	1	T	259,00
4	39934400 RS340B LED27S/CH PSU-E WB II WH	39934400	1	T	198,00
4	39935100 RS342B LED27S/CH PSU-E WB II WH	39935100	1	T	249,00

GreenSpace Accent Pendant



Dankzij de GreenSpace Accent familie kunnen retailers en gebouwbeheerders nu gemakkelijk de overstap maken van CDM naar LED. Hierdoor genieten zij zowel van de voordelen van de Philips PerfectAccent licht kwaliteit alsmede de significante energiebesparingen, en dit alles voor een gunstige prijs. GreenSpace Accent Pendant kan snel en gemakkelijk op een reguliere 3C spanningsrail worden geïnstalleerd, maar ook worden ingebouwd in het plafond. De kabel kan op lengte worden afgeknipt zodat men zelf de ideale positie van het luminair kan bepalen. Er zijn verschillende kleurtemperaturen beschikbaar voor zowel fashion/mode alsmede supermarkten/retail, zodat zowel kleding als verse producten optimaal kunnen worden belicht. Kijk in onze Fashion and Food catalogus om meer te weten te komen over CrispWhite, PremiumWhite, Fresh Food Meat en Fresh Food Champagne.

- Eenvoudig en robuust ontwerp
- Volledig retail concept in combinatie met projector, fixed downlight, cardanic en pendant
- Vergrootte flexibiliteit ten opzichte van CDM door naast nieuwe lumen pakketten en verbeterde energie efficiëntie ook de kleurtemperaturen voor de versafdeling in de supermarkt en slimme systeem integratie te bieden

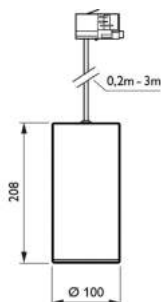

Afmetingen in mm.

Bestelgegevens

EOC	Type aanduiding	Typenummer	MOQ	VRG	Richtprijs code
4	39145400 PT320T LED17S/827 PSU MB WH	PT320LED1	1	T	140,00
4	39146100 PT320T LED17S/830 PSU MB BK	PT320LED2	1	T	140,00
4	39147800 PT320C LED17S/840 PSU MB WH	PT320LED3	1	T	165,00
©	39148500 PT320C LED17S/PW9 PSU WB BK	PT320LED4	1	T	170,00
©	39149200 PT320C LED17S/CRW PSU WB SI	PT320LED5	1	T	175,00
©	39151500 PT320T LED19S/FMT PSD VWB BK	PT320LED7	1	T	200,00
4	39152200 PT320T LED27S/827 PSD MB BK	PT320LED8	1	T	180,00
4	39153900 PT320T LED27S/830 PSD MB WH	PT320LED9	1	T	180,00
4	39154600 PT320T LED27S/840 PSD MB BK	PT320LED10	1	T	180,00
4	39155300 PT320T LED27S/PW9 PSD WB SI	PT320LED11	1	T	175,00
©	39156000 PT320T LED27S/CRW PSD WB BK	PT320LED12	1	T	190,00
©	39932000 PT320T LED17S/CH PSU VWB BK	39932000	1	T	150,00

CoreLine Downlight DN130B/DN131B



- Philips kwaliteit voor een scherpe prijs
- Energie-efficiënte LED technologie
- Bespaart lampvervangingen tot 2x18 W en 2x26 W PL downlights



De CoreLine Downlight is het instapmodel LED downlight. De scherpe prijs in combinatie met de goede specificaties en Philips kwaliteit maken dit product tot uitstekende keuze. De CoreLine Downlight reeks inbouwarmaturen is ontworpen ter vervanging van de tot 2x18 W en 2x26 W CFL gebaseerde downlight armaturen. Deze armaturen creëren een natuurlijk verlichtingseffect voor gebruik in algemene verlichtingstoepassingen. Ze leveren daarnaast onmiddellijke energiebesparingen en hebben een veel langere levensduur; dat maakt dat ze het geld waard zijn en een milieuvriendelijke oplossing bieden. Ze laten zich gemakkelijk installeren dankzij de insteekconnectors.

- Energie-efficiënte LED downlight
- Versie: DN130B (witte reflector), DN131B (hoogglans reflector)
- Optiek: wit
- Lichtbron: LED, 3000 K of 4000 K
- Systemoutput: 1100 lm (LED10S) of 2100 lm (LED20S)
- Systemvermogen:
 - LED10S: 11 W
 - LED20S: 22 W
- Levensduur: 50.000 uur (bij 70% lumenbehoud, L70B50, bij Ta 25 °C)
- Kleurtemperatuur: 3000 K of 4000 K
- Kleurweergave: Ra > 80
- Driver: LED driver standaard meegeleverd; powerfactor > 0,9
- Lichtregeling: DALI dimbaar
- Elektrische aansluiting: standaard middels push-in connector
- Materiaal: heatsink van aluminium, rim en optiek van hoogwaardig kunststof. Rim in wit (WH, RAL 9010)
- Montage: inbouw, gatmaat 150 mm (LED10S), 200 mm (LED20S)
- Opties:
 - IP44 versies in helder glas



DN130B LED10S/830 PSED-E II WH

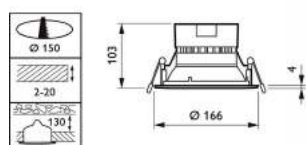

DN130B LED10S Afmetingen in mm.



DN130B LED20S

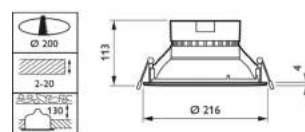

DN130B LED20S Afmetingen in mm.

Bestelgegevens

EOC	Type aanduiding	Typenummer	MOQ	VRG code	Gewicht (KG)	Richtprijs
1	85222400 DN130B LED10S/830 PSU PI6 WH	DN13B1S83PP6WH	1	Z	0,70	67,70
1	85223100 DN130B LED10S/830 PSED-E II WH	DN13B1S83PSDWH	1	Z	0,80	107,00
1	85224800 DN130B LED20S/830 PSU PI6 WH	DN13B2S83PP6WH	1	Z	1,10	70,00
3	85225500 DN130B LED20S/830 PSED-E II WH	DN13B2S83PSDWH	1	Z	1,20	127,00
1	85226200 DN131B LED10S/830 PSU PI6 ALU	DN131B1S83PP6AL	1	Z	0,70	67,70
3	85227900 DN131B LED10S/830 PSED-E II ALU	DN131B1S83PSDAL	1	Z	0,70	107,00
1	85228600 DN131B LED20S/830 PSU PI6 ALU	DN131B2S83PP6AL	1	Z	1,10	87,30
1	85229300 DN131B LED20S/830 PSED-E II ALU	DN131B2S83PSDAL	1	Z	1,20	127,00
1	85269900 DN130B LED10S/840 PSU PI6 WH	DN13B1S84PP6WH	1	Z	0,70	67,70
3	85270500 DN130B LED10S/840 PSED-E II WH	DN13B1S84PSDWH	1	Z	0,80	107,00
1	85271200 DN130B LED20S/840 PSU PI6 WH	DN13B2S84PP6WH	1	Z	1,10	70,00
1	85272900 DN130B LED20S/840 PSED-E II WH	DN13B2S84PSDWH	1	Z	1,20	127,00
1	85273600 DN131B LED10S/840 PSU PI6 ALU	DN131B1S84PP6AL	1	Z	0,70	67,70
3	85274300 DN131B LED10S/840 PSED-E II ALU	DN131B1S84PSDAL	1	Z	0,80	107,00
1	85275000 DN131B LED20S/840 PSU PI6 ALU	DN131B2S84PP6AL	1	Z	1,10	87,30
1	85276700 DN131B LED20S/840 PSED-E II ALU	DN131B2S84PSDAL	1	Z	1,20	127,00
4	87881100 DN130B LED10S/830 PSU IP44 PI6 WH	DN13B1S83IP6WH	1	Z	0,70	87,30
4	87882800 DN130B LED10S/840 PSU IP44 PI6 WH	DN13B1S84IP6WH	1	Z	0,70	87,30
4	87883500 DN130B LED10S/830 PSED-E IP44 II WH	DN13B1S83IPDWH	1	Z	0,80	127,00
4	87884200 DN130B LED10S/840 PSED-E IP44 II WH	DN13B1S84IPDWH	1	Z	0,80	127,00
4	87885900 DN130B LED20S/830 PSU IP44 PI6 WH	DN13B2S83IP6WH	1	Z	1,10	107,00
4	87886600 DN130B LED20S/840 PSU IP44 PI6 WH	DN13B2S84IP6WH	1	Z	1,10	107,00
4	87887300 DN130B LED20S/830 PSED-E IP44 II WH	DN13B2S83IPDWH	1	Z	1,20	147,00
4	87888000 DN130B LED20S/840 PSED-E IP44 II WH	DN13B2S84IPDWH	1	Z	1,20	147,00
4	87889700 DN131B LED10S/830 PSU IP44 PI6 ALU	DN131B1S83IP6AL	1	Z	0,70	87,30
4	87890300 DN131B LED10S/840 PSU IP44 PI6 ALU	DN131B1S84IP6AL	1	Z	0,70	87,30
4	87891000 DN131B LED10S/830 PSED-E IP44 II ALU	DN131B1S83IPDAL	1	Z	0,80	127,00
4	87892700 DN131B LED10S/840 PSED-E IP44 II ALU	DN131B1S84IPDAL	1	Z	0,80	127,00
4	87893400 DN131B LED20S/830 PSU IP44 PI6 ALU	DN131B2S83IP6AL	1	Z	1,10	107,00
4	87894100 DN131B LED20S/840 PSU IP44 PI6 ALU	DN131B2S84IP6AL	1	Z	1,10	107,00
4	87895800 DN131B LED20S/830 PSED-E IP44 II ALU	DN131B2S83IPDAL	1	Z	1,20	147,00
4	87896500 DN131B LED20S/840 PSED-E IP44 II ALU	DN131B2S84IPDAL	1	Z	1,20	147,00
4	16221400 DN130B LED10S/830 PSED-E EL3 II WH	DN130B1830PDELW	1	Z		303,00
4	16222100 DN130B LED10S/840 PSED-E EL3 II WH	DN130B1840PDELW	1	Z		303,00
4	16017300 DN130B LED20S/830 PSED-E EL3 II WH	DN130B2830PDELW	1	Z		323,00
4	16223800 DN130B LED20S/840 PSED-E EL3 II WH	DN130B2840PDELW	1	Z		323,00
4	16224500 DN131B LED10S/830 PSED-E EL3 II ALU	DN131B1830PDELA	1	Z		303,00
4	16225200 DN131B LED10S/840 PSED-E EL3 II ALU	DN131B1840PDELA	1	Z		303,00
4	16226900 DN131B LED20S/830 PSED-E EL3 II ALU	DN131B2830PDELA	1	Z		323,00
4	16187300 DN131B LED20S/840 PSED-E EL3 II ALU	DN131B2840PDELA	1	Z		323,00

Downlight DN060B



- De kwaliteit en betrouwbaarheid van Philips
- Energiebesparing
- Gemakkelijk installeren



Installeer vandaag nog de LEDinaire Downlight. De eenvoudige LED-oplossing als alternatief voor uw conventionele verlichting.

- Type: DN060B
- Type plafond: Stucwerkplafond (gipskartonplaat)
- Lichtbron: Niet vervangbare LED-module
- Vermogen ($\pm 10\%$): 9, 18 W
- Stralingshoek: 135°
- Lichtstroom: 800 lm (4000 K), 1800 lm (4000 K)
- Gecorreleerde kleurtemperatuur: 3000 of 4000 K
- Kleurweergave-index (CRI): >80
- Mediaan nuttige levensduur L70B50: 30.000 uur
- Mediaan nuttige levensduur L80B50: 20.000 uur
- Mediaan nuttige levensduur L90B50: 10.000 uur
- Gemiddelde omgevingstemperatuur: 25 °C
- Bereik van bedrijfstemperatuur: 0 °C tot 35 °C
- Driver: Ingebouwd
- Netspanning: 220-240 V/50-60 Hz
- Materiaal: Behuizing: polycarbonaat. Reflector: staal. Diffuser: PMMA
- Kleur: Wit (WH)
- Lichtkap: Opaal
- Aansluiting: Push-in connector (PI) of met trekontlasting (PIP)
- Onderhoud: Optiekmodule permanent afgedicht, geen interne reiniging vereist
- Installatie: Bevestiging door middel van verende klemmen. Doorvoerbedrading mogelijk
- Accessoires: Nee

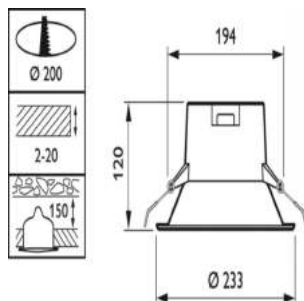

DN060B

Afmetingen in mm.

Bestelgegevens

EOC	Type aanduiding	Typenummer	MOQ	VRG	Richtprijs code
30661299	DN060B LED18S/830 PSU WH	DN060B1883PWH	1	Y8	45,00
30662999	DN060B LED8S/830 PSU WH	DN060B883PWH	1	Y8	35,00
30663699	DN060B LED18S/840 PSU WH	DN060B1884PWH	1	Y8	45,00
30664399	DN060B LED8S/840 PSU WH	DN060B884PWH	1	Y8	35,00

CoreLine Inbouw Spot RS140B/RS141B



- Philips kwaliteit voor een zeer scherpe prijs
- Echte 50 W laagvolt halogeen vervanger
- Gaat 20x langer mee dan een halogeen lamp



De CoreLine Inbouw Spot is een inbouw LED spot welke zeer geschikt is voor het creëren van subtiele accenten in diverse applicaties. Door unieke reflector-in-lens technologie een mooi uniforme en prettige lichtbundel.

- Vervangt 50 W halogeen
- Versie: inbouw vast (RS140B) is IP54, inbouw richtbaar (RS141B) is IP44
- Lichtbron: LED
- Lichtstroom: 650 lm / 1200 lm
- Optieken: 32D of 60D
- Systemvermogen: 10 W
- Levensduur: 50.000 uur (70% lumenbehoud bij Ta 25 °C)
- Kleurtemperatuur: 2700 K, 3000 K of 4000 K of DimTone technologie
- Kleurweergave: Ra > 80
- Driver: geïntegreerde driver
- Lichtregeling: dimbaar op alle bekende fase aan- en afsnijdende dimmers (selectie van geteste dimmers vindt u in onze online productcatalogus)
- Elektrische aansluiting: push-in connector met doorbedrading mogelijk
- Materiaal: armatuur van aluminium, kleur wit (WH) of geborsteld aluminium (ALU)
- Montage: inbouw, maar 59 mm hoogte. Ideaal voor geïsoleerde plafonds.



RS140B Wit

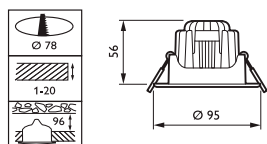

Afmetingen in mm.



RS141B Wit

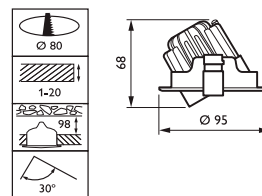

Afmetingen in mm.



RS140B Alu



RS141B Alu



RS141B unieke reflector-in- lens technologie

Bestelgegevens

EOC	Type aanduiding	Typenummer	MOQ	VRG code	Richtprijs
38277399	RS140B LED6-32-/827 PSR PI6 WH	RS140BLED6/823	1	Z	45,00
38278099	RS140B LED6-32-/830 PSR PI6 WH	RS140BLED6/834	1	Z	45,00
38279799	RS140B LED6-32-/840 PSR PI6 WH	RS140BLED6/845	1	Z	45,00
38280399	RS141B LED6-32-/827 PSR PI6 WH	RS141BLED6/826	1	Z	49,00
38281099	RS141B LED6-32-/830 PSR PI6 WH	RS141BLED6/837	1	Z	49,00
38282799	RS141B LED6-32-/840 PSR PI6 WH	RS141BLED6/848	1	Z	49,00
38283499	RS141B LED9-32-/830 PSR PI6 WH	RS141BLED9/839	1	Z	53,00
38284199	RS141B LED9-32-/840 PSR PI6 WH	RS141BLED9/8410	1	Z	53,00
38285899	RS140B LED9-32-/830 PSR PI6 WH	RS140BLED9/8311	1	Z	49,00
38286599	RS140B LED9-32-/840 PSR PI6 WH	RS140BLED9/8412	1	Z	49,00
38287299	RS140B LED6-32-/827 PSR PI6 ALU	RS140BLED6/8213	1	Z	45,00
38288999	RS140B LED6-32-/830 PSR PI6 ALU	RS140BLED6/8314	1	Z	45,00
38289699	RS140B LED6-32-/840 PSR PI6 ALU	RS140BLED6/8415	1	Z	45,00
38290299	RS141B LED6-32-/827 PSR PI6 ALU	RS141BLED6/8216	1	Z	49,00
38291999	RS141B LED6-32-/830 PSR PI6 ALU	RS141BLED6/8317	1	Z	49,00
38292699	RS141B LED6-32-/840 PSR PI6 ALU	RS141BLED6/8418	1	Z	49,00
38293399	RS140B LED9-32-/830 PSR PI6 ALU	RS140BLED9/8319	1	Z	49,00
38294099	RS140B LED9-32-/840 PSR PI6 ALU	RS140BLED9/8420	1	Z	49,00
38419799	RS141B LED12-36-/830 PSR PI6 WH	912401483041JB	1	Z	49,00
38420399	RS141B LED12-36-/840 PSR PI6 WH	912401483042JB	1	Z	49,00
38421099	RS140B LED12-36-/830 PSR PI6 WH	912401483043JB	1	Z	55,00
38422799	RS140B LED12-36-/840 PSR PI6 WH	912401483044JB	1	Z	55,00
38423499	RS140B LED12-36-/830 PSR PI6 ALU	912401483053JB	1	Z	55,00
38424199	RS140B LED12-36-/840 PSR PI6 ALU	912401483054JB	1	Z	55,00
38417399	RS142B LED6-32-/827 PSR PI6 WH FR	912401483119JB	1	Z	45,00
38418099	RS142B LED6-32-/830 PSR PI6 WH FR	912401483120JB	1	Z	45,00
38832499	RS143Z CFRM GRID 1x1 WH	38832499	1	T	35,00
38833199	RS143Z CFRM GRID 1x2 WH	38833199	1	T	43,00
38834899	RS143Z CFRM GRID 1x3 WH	38834899	1	T	54,00

ClearAccent



- De gemakkelijkste en goedkoopste manier om over te schakelen van halogeen- naar LED-spots
- Max. 90% energiebesparing en 10x langere levensduur in vergelijking met standaard halogeenarmaturen
- Snel en gemakkelijk installeren door geïntegreerde driver



Installeer vandaag nog de LEDinaire ClearAccent Spot. De eenvoudige LED-oplossing als alternatief voor uw conventionele verlichting.

- Type: RS060B (vaste inbouwuitvoering). RS061B (verstelbare inbouwuitvoering)
- Type plafond: Stucwerkplafond (gipskartonplaat)
- Lichtbron: Niet vervangbare LED-module
- Lampvermogen: 6 W
- Bundelhoek: 36°
- Lichtstroom: 500lm
- Gecorreleerde kleurtemperatuur: 3000 of 4000 K
- Kleurweergave-index (CRI): > 80
- Gemiddelde levensduur L70B50: 25.000 uur
- Gemiddelde levensduur L80B50: 15.000 uur
- Gemiddelde levensduur L90B50: 10.000 uur
- Gemiddelde omgevingstemperatuur: 25 °C
- Bereik van bedrijfstemperatuur: 0 tot 40 °C
- Driver: Ingebouwd
- Voeding/gegevenstoevoer: Voeding/gegevenstoevoer
- Netspanning: 230 of 240 V/50-60 Hz
- Dimmen: Compatibel met de meeste opgaandeflank faseaansnijdingsdimmers
- Ingang voor regelsysteem: Niet van toepassing
- Opties: Vaste of verstelbare uitvoering
- Materiaal: Montagerand: gietaluminium. Achterbehuizing: polycarbonaat
- Kleur: Wit (WH)
- Lichtkap: Polycarbonaat, helder
- Aansluiting: Integrale stekker/contrastekker. 3-pins connector met trekontlasting
- Onderhoud: Geen
- Installatie: Bevestiging door middel van verende klemmen. Geen doorvoerbedrading mogelijk. Instelbare uitvoering is 25° kantelbaar
- Accessoires: Geen

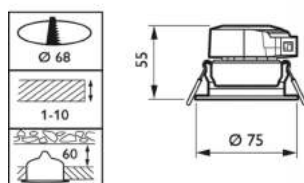

RS060B (vaste inbouwuitvoering)

Afmetingen in mm.

RS061B (verstelbare inbouwuitvoering)

Bestelgegevens

EOC	Type aanduiding	Typenummer	MOQ	VRG code	Richtprijs
1	07267799 RS060B LED5-36-/830 PSR II WH	RS060B53683PWH	1	Y8	35,00
1	07268499 RS060B LED5-36-/840 PSR II WH	RS060B53684PWH	1	Y8	35,00
1	07269199 RS061B LED5-36-/830 PSR II WH	RS061B53683PWH	1	Y8	38,00
1	07270799 RS061B LED5-36-/840 PSR II WH	RS061B53684PWH	1	Y8	38,00

Zadora MASTER LED richtbaar RS049B



- De Zadora LED is een kleine inbouw LED spot die geschikt is voor het leggen van accenten in bijvoorbeeld winkels, hotels of kantoren.
- Een goede lichtkwaliteit voor een scherpe prijs
- Versies: inbouw rond richtbaar in wit (WH) of aluminium (ALU)
- Optieken: 40°
- Lichtbron: MASTER LEDspot MV Value GU10 4.3-50 W
- Systeemvermogen: 4.3 W
- Levensduur: 35.000 uur (70% lumenbehoud bij Ta 25 °C)
- Kleurtemperatuur: 2700 K of 3000 K
- Kleurweergave: Ra > 80
- Lichtregeling: Dimbaar (zie MASTER LEDlampen dimmerlijst)
- Elektrische aansluiting: schroefconnector
- Montage: inbouw
- Opties:
 - Configureer uw eigen Zadora MASTER LED door een losse Zadora Ring (BBG463) te bestellen in combinatie met elke Philips LEDLamp

- Geen lampvervangning meer nodig door de lange levensduur
- 80% energiebesparing t.o.v. 50 W halogeen
- Eenvouding te bestellen als KIT verpakking

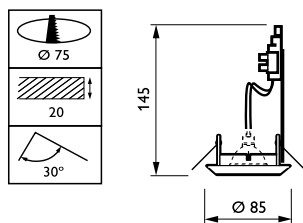

RS049B ALU

Afmetingen in mm.

Bestelgegevens

EOC	Type aanduiding	Typenummer	MOQ	VRG code	Gewicht (KG)	Richtprijs
1	07012399 RS049B LED-MS-40-5W-2700-GU10 WH 50W	912401483104-PL	1	Z	0,35	22,00
1	07013099 RS049B LED-MS-40-5W-4000-GU10 WH 50W	912401483105-PL	1	Z	0,35	22,00
1	07014799 RS049B LED-MS-40-5W-2700-GU10 ALU 50W	912401483106-PL	1	Z	0,35	22,00
1	07015499 RS049B LED-MS-40-5W-3000-GU10 WH 50W	912401483107-PL	1	Z	0,35	22,00
1	07016199 RS049B LED-MS-40-5W-3000-GU10 ALU 50W	912401483108-PL	1	Z	0,35	22,00

Losse Zadora ring

EOC	Type aanduiding	Typenummer	MOQ	VRG code	Gewicht (KG)	Richtprijs
1	89980799 BBG463 MAX35W-GU10 WH	BBG463GU10RWH	1	Z	0,24	13,00
1	89981499 BBG463 MAX35W-GU10 ALU	BBG463GU10RALU	1	Z	0,24	13,00

CoreLine SlimDownlight DN135B/DN135C



- Energiebesparingen en langere levensduur verlagen de bedrijfskosten
- Vervanger voor 2 x 18 W en 2 x 26 W CFL downlight-armaturen
- Gemakkelijk installeren dankzij insteekconnectors en uiterst kleine inbouwdiepte



De CoreLine SlimDownlight is een reeks ultradunne inbouwarmaturen die zijn ontworpen ter vervanging van tot 2 x 18 W en 2 x 26 W CFL gebaseerde downlight-armaturen. De aantrekkelijke totale eigendomskosten van het product maken het voor klanten gemakkelijk over te stappen naar LED's. CoreLine SlimDownlight levert een uniform lichtoppervlak-effect voor gebruik in algemene verlichtingstoepassingen. Hij levert ook onmiddellijke energiebesparingen en een veel langere levensduur; dat maakt dat hem tot een milieuvriendelijke oplossing die zijn geld waard is. Ze laten zich gemakkelijk installeren dankzij hun insteekconnectors en uiterst kleine inbouwdiepte.

- Versie: DN135B (Inbouw), DN135C (Opbouw)
- Optiek: wit
- Lichtbron: LED, 3000 K of 4000 K
- Systeemoutput: 1000 lm (LED10S) of 2000 lm (LED20S)
- Systeemvermogen:
 - LED10S: 13 W
 - LED20S: 28 W
- Levensduur: 50.000 uur (bij 70% lumenbehoud, L70B50, bij Ta 25 °C)
- Kleurtemperatuur: 3000 K of 4000 K
- Kleurweergave: Ra > 80
- Driver: LED driver standaard meegeleverd; powerfactor > 0,9
- Lichtregeling: Niet Dimbaar
- Elektrische aansluiting: standaard middels push-in connector
- Montage: inbouw, gatmaat 150 mm (LED10S), 200 mm (LED20S)



CoreLine SlimDownlight
DN135B/DN135C

Afmetingen in mm.

Bestelgegevens

EOC	Type aanduiding	Typenummer	MOQ	VRG	Richtprijs code
1	07042099 DN135B LED10S/830 PSU II WH	DN135B10830PSWH	1	Z	59,00
1	07043799 DN135B LED10S/840 PSU II WH	DN135B10840PSWH	1	Z	59,00
1	07044499 DN135B LED20S/830 PSU II WH	DN135B20830PSWH	1	Z	69,00
1	07045199 DN135B LED20S/840 PSU II WH	DN135B20840PSWH	1	Z	69,00
1	07046899 DN135C LED10S/830 PSU II WH	DN135C10830PSWH	1	Z	69,00
1	07047599 DN135C LED10S/840 PSU II WH	DN135C10840PSWH	1	Z	69,00
1	07048299 DN135C LED20S/830 PSU II WH	DN135C20830PSWH	1	Z	79,00
1	07049999 DN135C LED20S/840 PSU II WH	DN135C20840PSWH	1	Z	79,00
1	38117299 DN135B LED6S/830 PSR-E II WH	DN135BLED6/831	1	Z	59,00
1	38119699 DN135B LED6S/840 PSR-E II WH	DN135BLED6/842	1	Z	59,00

Ledinaire SlimDownlight DN065B

De Philips LEDINAIRE-serie bevat een selectie van populaire gebruiksklare LED-armaturen die geleverd worden met het hoge kwaliteitsniveau van Philips tegen een scherpe prijs. Betrouwbaar, energiezuinig en betaalbaar – precies wat u nodig hebt.



- Kwaliteit en betrouwbaarheid van Philips
- Comfortabel, diffuus lichtoppervlak
- Energiezuinig



Bestelgegevens

EOC	Type aanduiding	MOQ	VRG	Richtprijs
1	38175299 DN065B LED10S/830 PSU II WH	1	Y8	25,00
1	38176999 DN065B LED10S/840 PSU II WH	1	Y8	25,00
1	38177699 DN065B LED20S/830 PSU II WH	1	Y8	30,00
1	38178399 DN065B LED20S/840 PSU II WH	1	Y8	30,00