



Lighting Catalogue

Philips

Ballasts et Lighting Controls

Lampes fluorescentes

PHILIPS

HF-REGULATOR Intelligent Touch & DALI



- Ballast électronique compact à gradation Touch & DALI pour lampes fluorescentes TL5
- Doté aussi bien d'une interface numérique DALI pour la communication réciproque et la programmation du ballast que du protocole Touch & Dim
- DALI et Touch & Dim ne peuvent pas être utilisés ensemble
- Gradation possible jusqu'à 1 % du flux lumineux initial
- Pas de papillotement de la lampe
- Flux lumineux constant
- 10 % de défaillances à 50.000 heures pour une température Tc de 75 °C
- Amorçage à chaud
- Durée de mise en marche <0,5 s
- Convient à une utilisation en combinaison avec dispositif de gestion de l'éclairage
- Indice d'efficacité énergétique (EEI) A1 BAT

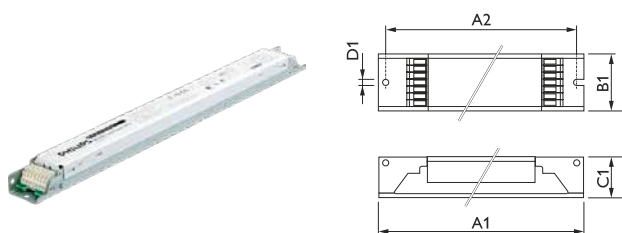

HF-Ri TD 2 28/35/49/54

Dimensions en mm.

Dim. no.	A1 Nom	A2 Nom	B1 Nom	C1 Nom	D1 Nom
1	360	350	39	22	4.2
2	360	350	30	22	4.1

Informations de commande

EOC	Référence	Libellé de commande	MOQ	Code VRG	Prix indicatifs	Dim. no.
24167600	HF-Ri TD 1 26-42 PL-T/C E+	HFRITD12642PLTC	12	BE	93,15	
71864200	HF-Ri TD 155 TL5C E+ 195-240V 50/60Hz	HFRITD155TL5C	12	BE	105,80	
71862800	HF-Ri TD 160 TL5C E+ 195-240V 50/60Hz	HFRITD160TL5C	12	BE	105,80	
24169000	HF-Ri TD 2 26-42 PL-T/C E+	HFRITD22642PLTC	12	BE	102,45	
91067730	HF-Ri TD 280 TL5/PL-L E+ 220-240V	HFRITD280TL5PLL	12	BE	100,85	

1 lampe

EOC	Référence	Libellé de commande	MOQ	Code VRG	Prix indicatifs	Dim. no.
69689600	HF-Ri TD 1 14/21/24/39 E+	HFRITD11439TLG2	12	BE	76,70	2
66205100	HF-Ri TD 1 28/35/49/54 TL5 E+ 195-240V	HFRITD12854T5G2	12	BE	76,70	2
66207500	HF-Ri TD 1 35/49/80 TL5 E+ 195-240V	HFRITD13580T5G2	12	BE	85,50	2

2 lampes

EOC	Référence	Libellé de commande	MOQ	Code VRG	Prix indicatifs	Dim. no.
69691900	HF-Ri TD 2 14/21/24/39 E+	HFRITD21439TLG2	12	BE	85,50	2
66209900	HF-Ri TD 2 28/35/49/54 TL5 E+ 195-240V	HFRITD22854T5G2	12	BE	77,70	2

3 ou 4 lampes

EOC	Référence	Libellé de commande	MOQ	Code VRG	Prix indicatifs	Dim. no.
15678900	HF-Ri TD 4 14/24 TL5 E+ 195-240V	HFRITD4TL5E+	10	BE	105,35	1

HF-REGULATOR II Touch et DALI PL-L



- Ballast électronique compact Touch & DALI à gradation pour lampes fluorescentes PL-L
- Doté à la fois d'une interface numérique DALI pour la communication réciproque et la programmation du ballast, et du protocole Touch & Dim
- DALI et Touch & Dim ne peuvent pas être utilisés en même temps
- Gradation jusqu'à 1 % du flux initial
- Pas de papillotement de lampe
- Flux lumineux constant
- 10 % de défaillances à 50.000 h. avec température boîtier de 75 °C
- Amorçage à chaud
- Durée d'amorçage < 0,5 s
- Convient à une utilisation en combinaison avec un appareil de gestion de l'éclairage
- Indice de rendement énergétique (EEI) A1



asimpleswitch.com

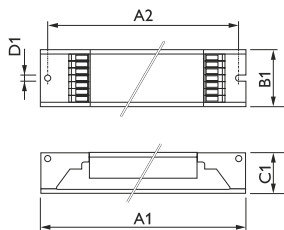

HF-R II Touch & DALI

Dimensions en mm.

Dim. no.	A1 Nom	A2 Nom	B1 Nom	C1 Nom	D1 Nom
1	425	415	30	22	5
2	360	350	30	22	5
3	359	350	30	22	5

Informations de commande

2 lampes

EOC	Référence	Libellé de commande	MOQ	Code VRG	Prix indicatifs	Dim. no.
91067730	HF-Ri TD 280 TL5/PL-L E+ 220-240V	HFRTD280TL5PLL	12	BE	100,85	2

HF-REGULATOR II TL5



- Ballast électronique compact à gradation 1-10V pour lampes fluorescentes TL5
- Gradation jusqu'à 1% du flux initial
- Pas de papillotement de lampe
- Flux lumineux constant
- 10 % de défaillances à 50.000 h. avec température boîtier de 75 °C
- Amorçage à chaud
- Durée d'amorçage < 0,5 s
- Convient à une utilisation en combinaison avec un appareil de gestion de l'éclairage
- Indice de rendement énergétique (EEI) A1

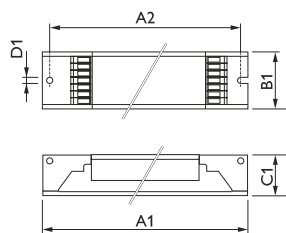

HF-R II

Dimensions en mm.

Dim. no.	A1 Nom	A2 Nom	B1 Nom	C1 Nom	D1 Nom
1	360	350	3309	22	5
2	359	350	30	22	5
3	425	415	30	22	5
4	359	350	39	22	5

Informations de commande

1 lampe

EOC	Référence	Libellé de commande	MOQ	Code VRG	Prix indicatifs	Dim. no.
91180330	HF-R 114-35 TL5 EII 220-240V 50/60Hz	HFR11435TL5EII	12	BE	73,80	1
91468230	HF-R 139 TL5 EII 220-240V 50/60Hz	HFR139TL5EII	12	BE	73,80	2
90998530	HF-R 149 TL5 EII 220-240V 50/60Hz	HFR149TL5EII	12	BE	73,80	1
91011030	HF-R 180 TL5/PL-L EII 220-240V 50/60Hz	HFR180TL5PLLEII	12	BE	86,95	1

2 lampes

EOC	Référence	Libellé de commande	MOQ	Code VRG	Prix indicatifs	Dim. no.
91178030	HF-R 2 14-35 TL5 EII 220-240V 50/60Hz	HFR21435TL5EII	12	BE	82,25	1
91474330	HF-R 239 TL5 EII 220-240V 50/60Hz	HFR239TL5EII	12	BE	82,25	2
91003530	HF-R 249 TL5 EII 220-240V 50/60Hz	HFR249TL5EII	12	BE	82,25	1
91065330	HF-R 280 TL5/PL-L EII 220-240V 50/60Hz	HFR280TL5PLLEII	12	BE	96,40	3

3 lampes

EOC	Référence	Libellé de commande	MOQ	Code VRG	Prix indicatifs	Dim. no.
91368530	HF-R 314 TL5 EII 220-240V 50/60Hz	HFR314TL5EII	10	BE	96,40	4

4 lampes

EOC	Référence	Libellé de commande	MOQ	Code VRG	Prix indicatifs	Dim. no.
91364730	HF-R 414 TL5 EII 220-240V 50/60Hz	HFR414TL5EII	10	BE	96,40	4
91374630	HF-R 424 TL5/PL-L EII 220-240V 50/60Hz	HFR424TL5PLLEII	10	BE	96,40	4

HF-REGULATOR II TL-D



- Ballast électronique compact à gradation 1-10V pour lampes fluorescentes TLD
- Nouvelle technologie Philips EII
- Jusqu'à 60 % d'économie d'énergie en utilisant des systèmes de gestion de l'éclairage
- Gradation jusqu'à 1 % du flux initial
- Pas de scintillement de la lampe
- Flux lumineux constant
- 10 % de pertes à 50.000 heures pour une T° du boîtier de 75 °C
- Démarrage à chaud
- Amorçage < 0.5 s
- Index d'efficacité énergétique (EEI) A1

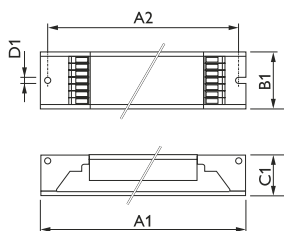

HF-R II

Dimensions en mm.

Dim. no.	A1 Nom	A2 Nom	B1 Nom	C1 Nom	D1 Nom
1	360	350	30	22	5
2	359	350	39	22	5

Informations de commande

1 lampe

EOC	Référence	Libellé de commande	MOQ	Code VRG	Prix indicatifs	Dim. no.
91190230	HF-R 118 TL-D EII 220-240V 50/60Hz	HFR118TLDEII	12	BE	67,10	1
91013430	HF-R 136 TL-D EII 220-240V 50/60Hz	HFR136TLDEII	12	BE	67,10	1
91017230	HF-R 158 TL-D EII 220-240V 50/60Hz	HFR158TLDEII	12	BE	67,10	1

2 lampes

EOC	Référence	Libellé de commande	MOQ	Code VRG	Prix indicatifs	Dim. no.
91015830	HF-R 236 TL-D EII 220-240V 50/60Hz	HFR236TLDEII	12	BE	73,10	1
91019630	HF-R 258 TL-D EII 220-240V 50/60Hz	HFR258TLDEII	12	BE	73,10	1

3 lampes

EOC	Référence	Libellé de commande	MOQ	Code VRG	Prix indicatifs	Dim. no.
91376030	HF-R 318 TL-D EII 220-240V 50/60Hz	HFR318TLDEII	10	BE	87,70	2

4 lampes

EOC	Référence	Libellé de commande	MOQ	Code VRG	Prix indicatifs	Dim. no.
91366130	HF-R 418 TL-D EII 220-240V 50/60Hz	HFR418TLDEII	10	BE	87,70	2

HF-REGULATOR II PL-T/C



- Ballast compact électronique 1-10 V à gradation pour lampes fluorescentes PL-T / PL-C
- Gradation jusqu'à 1% du flux lumineux initial (3% pour 18 W)
- Pas de papillotement de lampe
- Flux lumineux constant
- Convient à une utilisation avec appareil de gestion de l'éclairage
- Aussi disponible en version 'Touch & Dali' (HFRT)
- 10 % de pertes à 50.000 heures pour une T° du boîtier de 75 °C (65 °C pour 18W)
- Démarrage à chaud
- Amorçage < 0.5 s (2 s pour 18 W)
- Index d'efficacité énergétique (EEI) A1



HF-R

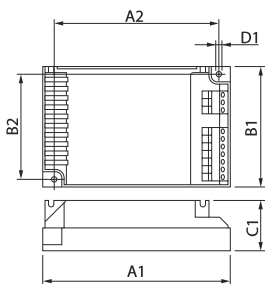

Dimensions en mm.

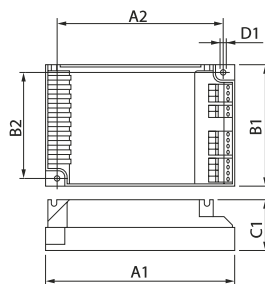

Dimensions en mm.

Dim. no.	A1 Nom	A2 Nom	B1 Nom	B2 Nom	C1 Nom	D1 Nom	Dim. no.	A1 Nom	A2 Nom	B1 Nom	B2 Nom	C1 Nom	D1 Nom
1	123	111	79	67	33	5	2	123	111	79	67	33	5

Informations de commande

EOC	Référence	Libellé de commande	MOQ	Code VRG	Prix indicatifs	Dim. no.
17698500	HF-R 218 PL-T/C EII 220-240V 50/60Hz	HFR218PLTCEII	12	BE	85,55	
1 lampe						
EOC	Référence	Libellé de commande	MOQ	Code VRG	Prix indicatifs	Dim. no.
80971800	HF-R 1 26-42 PL-T/C EII 220-240V 50/60Hz	HFR12642PLTCEII	12	BE	77,75	1
2 lampes						
EOC	Référence	Libellé de commande	MOQ	Code VRG	Prix indicatifs	Dim. no.
80972500	HF-R 2 26-42 PL-T/C EII 220-240V 50/60Hz	HFR22642PLTCEII	12	BE	85,55	2

HF-REGULATOR II PL-L



- Ballast électronique compact à gradation 1-10 V pour lampes fluorescentes TL5 et PL-L
- Gradation jusqu'à 1% du flux initial
- Pas de papillotement de lampe
- Flux lumineux constant
- 10 % de défaillances à 50.000 h. avec température boîtier de 75 °C
- Amorçage à chaud
- Durée d'amorçage < 0,5 s
- Convient à une utilisation en combinaison avec un appareil de gestion de l'éclairage
- Indice de rendement énergétique (EEI) A1

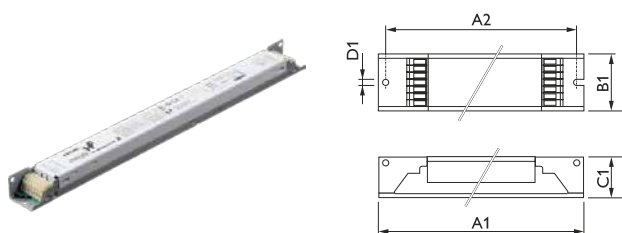

HF-R II

Dimensions en mm.

Dim. no.	A1 Nom	A2 Nom	B1 Nom	C1 Nom	D1 Nom
1	360	350	30	22	5
2	425	415	30	22	5
3	359	350	39	22	5
4	359	350	30	22	5

Informations de commande

1 lampe									
EOC	Référence	Libellé de commande	MOQ	Code VRG	Prix indicatifs	Dim. no.			
91011030	HF-R 180 TL5/PL-L EII 220-240V 50/60Hz	HFR180TL5PLLEII	12	BE	86,95	1			
2 lampes									
EOC	Référence	Libellé de commande	MOQ	Code VRG	Prix indicatifs	Dim. no.			
91065330	HF-R 280 TL5/PL-L EII 220-240V 50/60Hz	HFR280TL5PLLEII	12	BE	96,40	2			
4 lampes									
EOC	Référence	Libellé de commande	MOQ	Code VRG	Prix indicatifs	Dim. no.			
91374630	HF-R 424 TL5/PL-L EII 220-240V 50/60Hz	HFR424TL5PLLEII	10	BE	96,40	3			

HF-PERFORMER II Xtreme TL5/TL-D



- Appareillage électronique compact pour lampes fluorescentes TL5 et TL-D à longue durée de vie (Xtra)
- Pas de papillotement de lampe
- Flux lumineux constant
- 10 % de défaillances à 100.000 h. avec température boîtier de 75 °C
- Amorçage à chaud
- Durée d'amorçage < 2 s
- Résistant aux pics de haute tension (jusqu'à 4 kV)
- Convient aux luminaires de Classe I et II
- Durée de vie de la lampe TL5 Xtra : 45.000 heures au lieu de 30.000 heures (10 % de défaillances dans le cas d'un cycle de commutation de 3 heures) dans le cas où la lampe est commandée par un ballast Xtreme
- Indice de rendement énergétique (EEI) A2

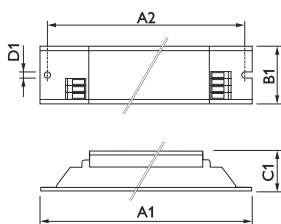

HF-P II Xtreme

Dimensions en mm.

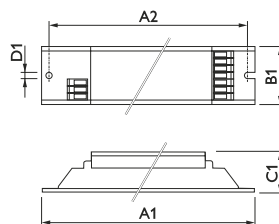

Dimensions en mm.

Dim. no.	A1 Nom	A2 Nom	B1 Nom	C1 Nom	D1 Nom
1	360	350	30	28	5
2	425	415	30	28	5

Informations de commande

1 lampe

EOC	Référence	Libellé de commande	MOQ	Code VRG	Prix indicatifs	Dim. no.
91200830	HF-P Xt 136 TL-D EII 220-240V 50/60Hz	HFPXT136TLDEII	12	BE	75,10	1
91204630	HF-P Xt 158 TL-D EII 220-240V 50/60Hz	HFPXT158TLDEII	12	BE	75,10	1

2 lampes

EOC	Référence	Libellé de commande	MOQ	Code VRG	Prix indicatifs	Dim. no.
91442230	HF-P Xt 280 TL5 EII 220-240V	HFPXT280TL5EII	12	BE	122,80	1
91206030	HF-P Xt 258 TL-D EII 220-240V 50/60Hz	HFPXT258TLDEII	12	BE	88,55	1

HF-PERFORMER II Intelligent TL5 HE/HO

- Appareillage électronique compact multi-wattage pour lampes fluorescentes TL5
- Pas de papillotement de lampe
- Flux lumineux constant
- Durée de vie : 10 % de défaillances à 50.000 h avec température boîtier de 75 °C
- Durée d'amorçage < 1 s
- Index d'efficacité énergétique (EEI) A2

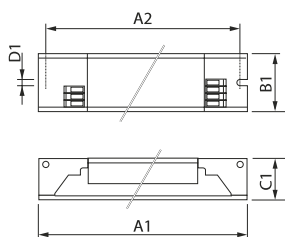

Dimensions en mm.

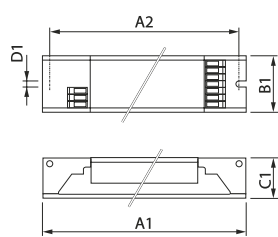

Dimensions en mm.

HF-P II Intelligent TL5

Dim. no.	A1 Nom	A2 Nom	B1 Nom	C1 Nom	D1 Nom	Dim. no.	A1 Nom	A2 Nom	B1 Nom	C1 Nom	D1 Nom
1	360	350	30	22	5	2	360	350	30	22	5
						3	425	415	30	22	5

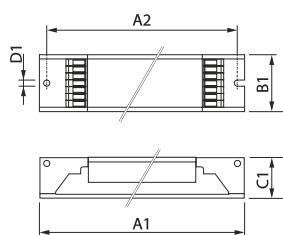

Dimensions en mm.

Dim. no.	A1 Nom	A2 Nom	B1 Nom	C1 Nom	D1 Nom
4	360	350	30	22	5

Informations de commande

1 lampe

EOC	Référence	Libellé de commande	MOQ	Code VRG	Prix indicatifs	Dim. no.
91494130	HF-Pi 1 14/21/24/39 TL5 EII 220-240V	HFPI11439TL5EII	12	BE	44,40	1
91496530	HF-Pi 1 28/35/49/54 TL5 EII 220-240V	HFPI12854TL5EII	12	BE	44,40	1
86249200	HF-Pi 1 28/35/49/80 TL5 EII	HFPI12880TL5EII	12	BE	57,60	1

2 lampes

EOC	Référence	Libellé de commande	MOQ	Code VRG	Prix indicatifs	Dim. no.
91500930	HF-Pi 2 14/21/24/39 TL5 EII 220-240V	HFPI21439TL5EII	12	BE	49,05	2
91502330	HF-Pi 2 28/35/49/54 TL5 EII 220-240V	HFPI22854TL5EII	12	BE	49,05	2
86250800	HF-Pi 2 28/35/49/80 TL5 EII	HFPI22880TL5EII	12	BE	63,70	3

3/4 lampes

EOC	Référence	Libellé de commande	MOQ	Code VRG	Prix indicatifs	Dim. no.
88775400	HF-Pi 3/4 14/24 TL5/PL-L EII 220-240V	HFPI341424TL5	12	BE	49,05	4

HF-Performer III TL5

- Ballast électronique compact multi-puissance pour lampes fluorescentes TL5
- Pas de clignotement de la lampe
- Flux lumineux constant
- 10 % de défaillances à 50.000 heures pour une température Tc de 75 °C
- Durée de mise en marche < 1 s
- Indice d'efficacité énergétique (EEI) A2 BAT

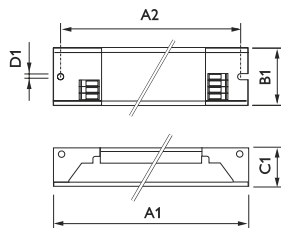

HF-P TL5

Dimensions en mm.

Dim. no.	A1 Nom	A2 Nom	B1 Nom	C1 Nom	D1 Nom
1	360	350	30	22	5
2	360	350	30	21	5
3	425	415	30	21	5
4	280	265	39	21	5

Informations de commande

1 lampe		Libellé de commande	MOQ	Code	Prix	Dim.
EOC	Référence		VRG	indicatifs		no.
90504500	HF-P 1 14-35 TL5 HE III 220-240V	HFP11435TL5III	12	BE	37,45	1
95224700	HF-P 1 24/39 TL5 III 220-240V 50/60Hz	HFP12439TL5III	12	BE	38,20	2
86319200	HF-P 149 TL5 HO III 220-240V 50/60Hz IDC	HFP149TL5III	12	BE	38,20	1
86348200	HF-P 154/155 TL5 HO/PLL III 220-240V IDC	HFP15455TL5PLL	12	BE	38,20	1
95228500	HF-P 180 TL5 III 220-240V 50/60Hz	HFP180TL5PLLIII	12	BE	45,05	2

2 lampes		Libellé de commande	MOQ	Code	Prix	Dim.
EOC	Référence		VRG	indicatifs		no.
90503800	HF-P 2 14-35 TL5 HE III 220-240V	HFP21435TL5III	12	BE	41,65	1
95226100	HF-P 2 24/39 TL5 III 220-240V 50/60Hz	HFP22439TL5III	12	BE	42,50	2
86347500	HF-P 249 TL5 HO III 220-240V 50/60Hz IDC	HFP249TL5III	12	BE	42,50	1
86351200	HF-P 254/255 TL5 HO/PLL III 220-240V IDC	HFP25455TL5PLL	12	BE	42,50	1
95230800	HF-P 280 TL5/PL-L III 220-240V 50/60Hz	HFP280TL5PLLIII	12	BE	52,60	3

3/4 lampes		Libellé de commande	MOQ	Code	Prix	Dim.
EOC	Référence		VRG	indicatifs		no.
72125300	HF-P 3/4 14 TL5 III 220-240V 50/60Hz IDC	HFP3/414TL5EIII	10	BE	46,05	4

HF-Selectalume II TL5

- Ballast électronique compact, multi-puissance pour lampes fluorescentes TL5
- Pas de clignotement de la lampe
- Flux lumineux constant
- 10 % de défaillances à 30.000 heures pour une température Tc de 75 °C
- Durée de mise en marche < 1,5 s
- Indice d'efficacité énergétique (EEI) A3

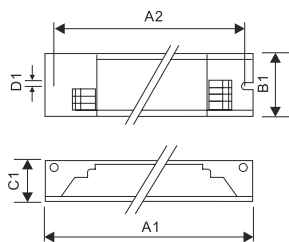

HF-S 214 TL5

Dimensions en mm.

Dim. no.	A1 Nom	A2 Nom	B1 Nom	C1 Nom	D1 Nom
1	280	265	30	22	5
2	280	265	39	22	5
3	280	265	30	21	5

Informations de commande

EOC	Référence	Libellé de commande	MOQ	Code VRG	Prix indicatifs	Dim. no.
75842600	HF-S 1 14-35 TL5 HE II 220-240V	HFS11435TL5HEII	12	BE	38,25	
75846400	HF-S 180 TL5/PL-L II 220-240V 50/60Hz	HFS180TL5PLLEII	12	BE	44,55	
75844000	HF-S 2 14-35 TL5 HE II 220-240V	HFS21435TL5HEII	12	BE	42,50	

1 lampe

EOC	Référence	Libellé de commande	MOQ	Code VRG	Prix indicatifs	Dim. no.
90558800	HF-S 149 TL5 II 220-240V 50/60Hz	HFS149TL5	12	BE	38,25	3
90561800	HF-S 154 TL5 II 220-240V 50/60Hz	HFS154TL5	12	BE	38,25	3

2 lampes

EOC	Référence	Libellé de commande	MOQ	Code VRG	Prix indicatifs	Dim. no.
90560100	HF-S 249 TL5 II 220-240V 50/60Hz	HFS249TL5	12	BE	42,50	3
90562500	HF-S 254 TL5 II 220-240V 50/60Hz	HFS254TL5	12	BE	42,50	3

3/4 lampes

EOC	Référence	Libellé de commande	MOQ	Code VRG	Prix indicatifs	Dim. no.
88335000	HF-S 3/414 TL5 II 220-240V 50/60Hz	HFS3414TL5	10	BE	46,00	2
93937800	HF-S 3/424 TL5 II 220-240V 50/60Hz	HFS3424TL5	10	BE	46,00	2

HF-Performer III TL-D

- Ballast électronique compact multi-puissance pour lampes fluorescentes TL-D
- Pas de clignotement de la lampe
- Flux lumineux constant
- 10 % de défaillances à 50.000 heures pour une température Tc de 75 °C
- Durée de mise en marche < 1,5 s
- Indice d'efficacité énergétique (EEI) A2

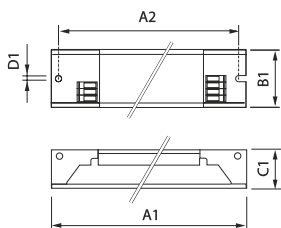

HF-P TL-D

Dimensions en mm.

Dim. no.	A1 Nom	A2 Nom	B1 Nom	C1 Nom	D1 Nom
1	280	265	30	28	5
2	280	265	40	28	5

Informations de commande

1 lampe

EOC	Référence	Libellé de commande	MOQ	Code VRG	Prix indicatifs	Dim. no.
91164000	HF-P 118/136 TL-D III 220-240V 50/60 Hz	HFP136TLDIII	12	BE	34,70	1
91170100	HF-P 158 TL-D III 220-240V 50/60Hz IDC	HFP158TLDIII	12	BE	34,70	1

2 lampes

EOC	Référence	Libellé de commande	MOQ	Code VRG	Prix indicatifs	Dim. no.
91166400	HF-P 218/236 TL-D III 220-240V 50/60 Hz	HFP236TLDIII	12	BE	37,95	1
91172500	HF-P 258 TL-D III 220-240V 50/60Hz IDC	HFP258TLDIII	12	BE	37,95	1

3/4 lampes

EOC	Référence	Libellé de commande	MOQ	Code VRG	Prix indicatifs	Dim. no.
91162600	HF-P 3/418 TL-D III 220-240V 50/60Hz IDC	HFP3418TLDIII	10	BE	40,20	2

HF-SELECTALUME II TL-D

- Ballast électronique compact, multi-puissance pour lampes fluorescentes TL-D
- Pas de clignotement de la lampe
- Flux lumineux constant
- 10 % de défaillances à 30.000 heures pour une température Tc de 75 °C
- Durée de mise en marche < 1,2 s
- Indice d'efficacité énergétique (EEI) A3

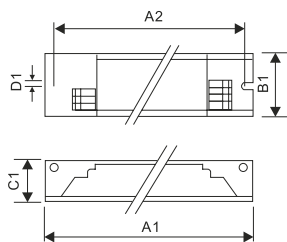

HF-S 158 TL-D

Dimensions en mm.

Dim. no.	A1 Nom	A2 Nom	B1 Nom	C1 Nom	D1 Nom
1	280	265	30	29	5
2	280	265	30	28	5
3	280	265	39	28	5

Informations de commande

1 lampe

EOC	Référence	Libellé de commande	MOQ	Code VRG	Prix indicatifs	Dim. no.
90551900	HF-S 118/136 TL-D II 220-240V 50/60Hz	HFS136TLD	12	BE	34,65	2
89739500	HF-S 158 TL-D II 220-240V 50/60Hz	HFS158TLD	12	BE	34,65	1

2 lampes

EOC	Référence	Libellé de commande	MOQ	Code VRG	Prix indicatifs	Dim. no.
90553300	HF-S 218/236 TL-D II 220-240V 50/60Hz	HFS236TLD	12	BE	37,95	2
89746300	HF-S 258 TL-D II 220-240V 50/60Hz	HFS258TLD	12	BE	37,95	1

3/4 lampes

EOC	Référence	Libellé de commande	MOQ	Code VRG	Prix indicatifs	Dim. no.
90555700	HF-S 3/4 18 TL-D II 220-240V 50/60Hz	HFS3418TLD	10	BE	41,00	3

HF-Performer III PL-T/C

- Ballast électronique compact, multi-puissance pour lampes compactes fluorescentes PL-T/C
- Pas de clignotement de la lampe
- Flux lumineux constant
- 10 % de défaillances à 50.000 heures pour une température Tc de 75 °C
- Durée de mise en marche < 1 s
- Indice d'efficacité énergétique (EEI) A2



HF-P

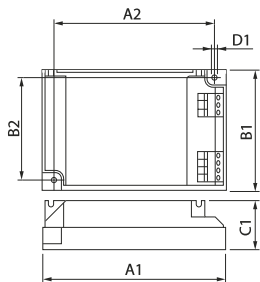

Dimensions en mm.

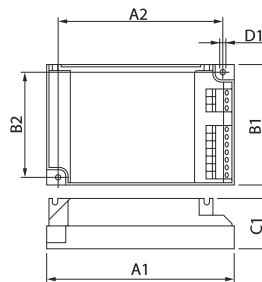

Dimensions en mm.

Dim. no.	A1 Nom	A2 Nom	B1 Nom	B2 Nom	C1 Nom	D1 Nom	Dim. no.	A1 Nom	A2 Nom	B1 Nom	B2 Nom	C1 Nom	D1 Nom
1	104	94	68	58	30	5	1	104	94	68	58	30	5

Informations de commande

2 lampes

EOC	Référence	Libellé de commande	MOQ	Code VRG	Prix indicatifs	Dim. no.
83417800	HF-P 1/218 PL-T/C III 220-240V	HFP218PLTCEIII	12	BE	48,60	2

HF-PERFORMER II PL-T/C/R/L/TL5C



- Appareillage électronique compact multipuissance pour lampes fluorescentes: PL-T/C/R/L/TL5C
- Pas de papillotement de lampe
- Flux lumineux constant
- 10 % de défaillances à 50.000 h. avec température boîtier de 75 °C
- Amorçage à chaud
- Durée d'amorçage < 0,5 s
- Indice de rendement énergétique (EEI) A2



HF-P II

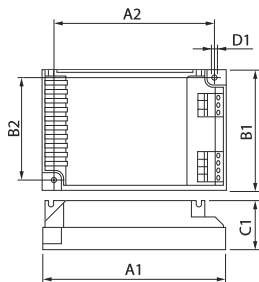

Dimensions en mm.

Dim. no.	A1 Nom	A2 Nom	B1 Nom	B2 Nom	C1 Nom	D1 Nom
1	103	94	67	58	30	5

Informations de commande

1 lampe									
EOC	Référence	Libellé de commande	MOQ	Code VRG	Prix indicatifs	Dim. no.			
91407130	HF-P 1 13-17 PL-T/C/R EII 220-240V	HFP11317PLTCR	12	BE	40,25	1			
91397530	HF-P 1 22-42 PL-T/C/L/TL5C EII 220-240V	HFP12242TL5CPL	12	BE	40,25	1			
2 lampes									
EOC	Référence	Libellé de commande	MOQ	Code VRG	Prix indicatifs	Dim. no.			
91409530	HF-P 2 13-17 PL-T/C/R EII 220-240V	HFP21317PLTCR	12	BE	44,95	1			
91399930	HF-P 2 22-42 PL-T/C/L/TL5C EII 220-240V	HFP22242TL5CPL	12	BE	44,95	1			

HF-Selectalume II for PL-T/C Strain Relief

- Aucun clignotement de la lampe
- Flux lumineux constant
- 10 % de défaillance à 30.000 heures et à Tcase de 75 °C
- Délai d'allumage < 1,2 s
- Indice d'efficacité énergétique (IEE) A3



- Ballast électronique compact multipuissance pour lampes fluorescentes PL-T/C avec boîtier à décharge de traction

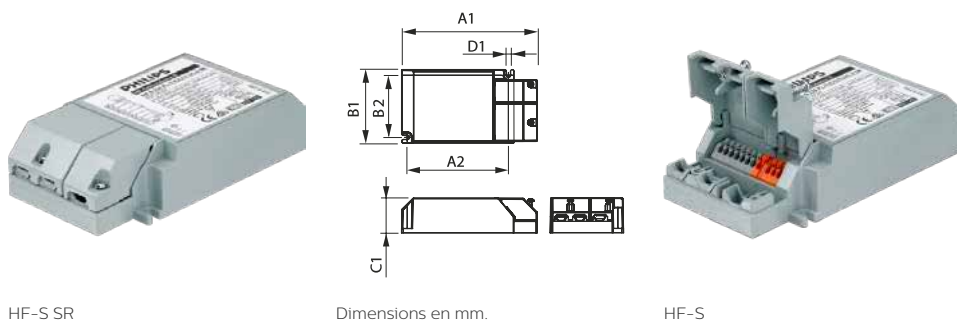

HF-S SR

Dimensions en mm.

HF-S

Dim. no.	A1 Nom	A2 Nom	B1 Nom	B2 Nom	C1 Nom	D1 Nom
1	126	94	68	58	32	4

Informations de commande

EOC	Référence	Libellé de commande	MOQ	Code VRG	Prix indicatifs	Dim. no.
16963500	HF-S 1/218 PL-T/C II SR 220-240V 50/60Hz	HFS218PLTIISR	12	BE	47,65	1
16959800	HF-S 1/226 PL-T/C II SR 220-240V 50/60Hz	HFS226PLTL5CSR	12	BE	47,65	1

HF-PERFORMER III PL-L

- Ballast électronique compact multi-puissance pour lampes compactes fluorescentes PL-L
- Pas de clignotement de la lampe
- Flux lumineux constant
- 10 % de défaillances à 50.000 heures pour une température Tc de 75 °C
- Durée de mise en marche < 1,5 s
- Indice d'efficacité énergétique (EEI) A2 BAT

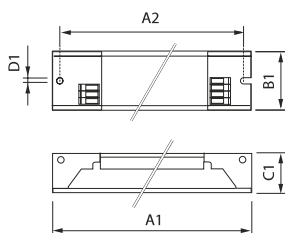

HF-P PL-L

Dimensions en mm.

Dim. no.	A1 Nom	A2 Nom	B1 Nom	C1 Nom	D1 Nom
1	280	265	30	28	5
2	360	350	30	22	5
3	425	415	30	21	5

Informations de commande

1 lampe

EOC	Référence	Libellé de commande	MOQ	Code VRG	Prix indicatifs	Dim. no.
86348200	HF-P 154/155 TL5 HO/PLL III 220-240V IDC	HFP15455TL5PLL	12	BE	38,20	1
95228500	HF-P 180 TL5 III 220-240V 50/60Hz	HFP180TL5PLLIII	12	BE	45,05	2

2 lampes

EOC	Référence	Libellé de commande	MOQ	Code VRG	Prix indicatifs	Dim. no.
86351200	HF-P 254/255 TL5 HO/PLL III 220-240V IDC	HFP25455TL5PLL	12	BE	42,50	1
95230800	HF-P 280 TL5/PL-L III 220-240V 50/60Hz	HFP280TL5PLLIII	12	BE	52,60	3

HF-Matchbox RED

- Ballast compact électronique pour lampes (compactes) fluorescentes TL (8 W - 13 W) / TL5 (14 W - 24 W) et PL (7 W - 18 W - 24 W)
- Pas de papillotement de lampe
- Flux lumineux constant
- Démarrage à chaud

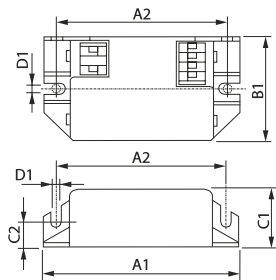
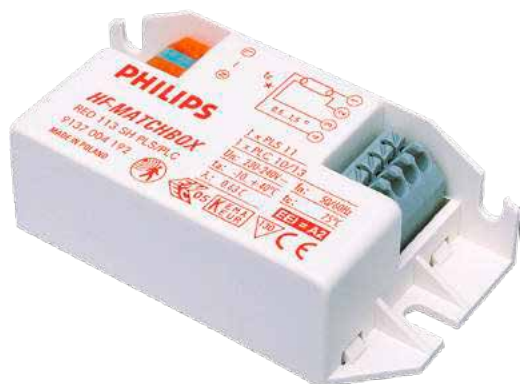

HF-Matchbox RED

Dimensions en mm.

Dim. no.	A1 Nom	A2 Nom	B1 Nom	C1 Nom	C2 Nom	D1 Nom
1	94	70	40	22	10	5
2	80	70	40	22	10	5

Informations de commande

EOC	Référence	Libellé de commande	MOQ	Code VRG	Prix indicatifs	Dim. no.
15271200	HF-M RED 209 SH	HFMRED209SH	50	BE	31,80	
93142930	HF-M RED 109 SH TL/PL-S 230-240V	HFMRED109SH	50	BE	24,00	2
93140530	HF-M RED 114 SH TL/TL5/PL-C/S 230-240V	HFMRED114SH	50	BE	24,00	2
92802330	HF-M RED 118 SH PL-C/PL-T 230-240V	HFMRED118SH	50	BE	24,00	2
91040030	HF-M RED 124 SH TL/TL5/PL-L 230-240V	HFMRED124SH	50	BE	29,55	1

HF-Matchbox BLUE

- Ballast compact électronique pour lampes (compactes) fluorescentes TL (4 W - 18 W) / TL5 (14 W - 28 W) et PL (5 W - 24 W)
- Pas de papillotement de lampe
- Flux lumineux constant
- Démarrage à froid

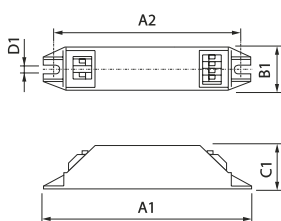

HF-M

Dimensions en mm.

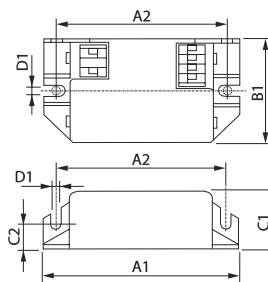

HF-M 114/18/24 PL-C/PL-T/TL/TL5/PL-L

Dimensions en mm.

Dim. no.	A1 Nom	A2 Nom	B1 Nom	C1 Nom	D1 Nom
1	187	176	22	22	5
2	144	132	22	22	5

Dim. no.	A1 Nom	A2 Nom	B1 Nom	C1 Nom	C2 Nom	D1 Nom
3	94	84	40	22	10	5

Informations de commande

Rectangulaires

EOC	Référence	Libellé de commande	MOQ	Code VRG	Prix indicatifs	Dim. no.
53638930	HF-M BLUE 124 SH TL/TL5/PL-L 230-240V	HFM124SH	50	BE	24,75	3

Oblong

EOC	Référence	Libellé de commande	MOQ	Code VRG	Prix indicatifs	Dim. no.
53680830	HF-M BLUE 109 LH TL/PL-S 230-240V	HFM109LH	50	BE	19,70	2
53682230	HF-M BLUE 114 LH TL/PL-S/PL-C 230-240V	HFM114LH	50	BE	19,70	2
53646430	HF-M BLUE 121 LH TL5 230-240V	HFM121LH	50	BE	24,75	1
53640230	HF-M BLUE 124 LH TL/TL5/PL-L 230-240V	HFM124LH	50	BE	24,75	1
93243330	HF-M BLUE 128 LH TL5 230-240V	HFM128LH	50	BE	24,75	1