



# Lighting Catalogue

## Philips

**Eclairage intérieur**

Downlights

**PHILIPS**

# LuxSpace 2 Mini DN560B/DN561B/DN560C/DN561C

---



- Meilleur rendement de toute la série : jusqu'à 111 lm / W
- Crée une lumière douce et naturelle et garantit un confort visuel
- Intégration parfaite au plafond grâce aux bords fins : sans encastrement, idéal pour insertion dans des plafonds en plâtre

- LuxSpace 2 vous permet de réaliser un maximum d'économies d'énergie dans votre bureau, magasin ou hôtel. Ce luminaire permet en effet de réaliser des économies d'énergie pouvant atteindre 60 % dans les couloirs, salles d'attente, toilettes, halls d'entrée, espaces de travail ou de circulation.
- Des économies d'énergie pouvant atteindre 60 % ; remplace les luminaires encastrés PL-C 1 x 18 W, 2 x 18 W et 2 x 26 W
- Versions :
  - Mini : DN560B/DN561B/ DN560C/DN561C
  - Encastré : DN560B/DN561B
  - Plafonnier : DN560C/DN561C
  - Sans colerette : Type RML pour les plafonds en plâtre
- Optiques : Réflecteur à facettes (F), Brillant (C), Mat (M) ou Blanc (WR) ; DN561B répond à la norme UGR19 (type F & C); DN560B répond à la norme UGR22 (type F, C & M); Type WR répond à la norme UGR25
- Source lumineuse : LED
- Flux lumineux (Type C & F) :
  - DN560B :
    - LED8S : 820 lm (830/840)
    - LED12S : 940-1050-1200 lm (827-930-830/840)
  - DN561B :
    - LED8S : 780 lm (830/840)
    - LED12S : 920-1050-1150 lm (827-930-830/840)
- Puissance système :
  - référez-vous catalogue éclairage en ligne pour consulter les puissances système les plus récentes
- Durée de vie : 50.000 heures (maintien du flux de 80 %, à Ta 25 °C, taux de défaillance du driver de 1 % par 5 k heures)
- Température de couleur : 827, 830, 840 & 930 – 2700 K, 3000 K ou 4000 K
- Rendu des couleurs : > 80 & > 90
- Driver : driver LED externe raccordé fourni : driver PSD gradable via DALI ; facteur de puissance > 0.9 ; approuvé tant pour 230 V CA que pour 230 V CC
- Commande de l'éclairage : ballast PSD gradable via DALI ; atténuation jusqu'à 1 % ; économie d'énergie supplémentaire en combinaison avec DALI OccuSwitch
- Raccordement électrique : standard à l'aide d'un connecteur à poussoir ou d'un connecteur CU3 pour câblage transversant, connecteur CU5 pour câblage transversant avec DALI, connecteurs supplémentaires et cordon disponibles sur demande ; câbles sans halogènes
- Montage : encastrement, trou de 150 mm (Mini) ou 200 mm (Compact)
- Accessoires :
  - Anneau de montage sans colerette à commander séparément (Mini : EOC LuxSpace)
  - Version IP54 en verre transparent (PG) ou verre opale (PGO)
- Options :
  - Colerette en couleurs standards Blanc (WH, RAL9010), Gris (GR, RAL9006), Noir (BK, RAL 9005) ou Brillant (CR). Autres couleurs RAL disponibles (sur demande)
  - Version IP54 en verre standard ou verre opale
  - Divers verres auxiliaires (pouvant être commandés prémontés)
  - Éclairage de secours EL3 intégré

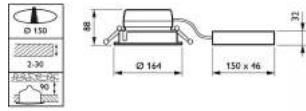

DN561

DB561B LED12S\_827 PSED-E C WH  
Dimensions en mm.

## Informations de commande

EOC	Référence	Libellé de commande	MOQ	Code VRG	Poids (KG)	Prix indicatifs
4	93625100	DN560B LED12S/830 PSE-E C WH	1	T	1,01	200,00
4	93626800	DN560B LED12S/840 PSE-E C WH	1	T	1,01	200,00
4	93627500	DN560B LED12S/830 PSED-E C WH	1	T	0,97	200,00
4	93628200	DN560B LED12S/840 PSED-E C WH	1	T	0,97	200,00
4	93629900	DN560B LED12S/830 PSE-E F WH	1	T	1,01	200,00
4	93630500	DN560B LED12S/840 PSE-E F WH	1	T	1,01	200,00
4	93631200	DN560B LED12S/830 PSED-E F WH	1	T	0,97	200,00
4	93632900	DN560B LED12S/840 PSED-E F WH	1	T	0,97	200,00
4	93633600	DN560B LED12S/830 PSE-E M WH	1	T	1,01	200,00
4	93635000	DN560B LED12S/830 PSE-E WR WH	1	T	1,01	200,00
4	93649700	DN560B LED12S/830 PSE-E C PG WH	1	T	1,11	220,00
4	93650300	DN560B LED12S/830 PSED-E C PG WH	1	T	1,07	220,00
4	93651000	DN560B LED12S/830 PSE-E F PG WH	1	T	1,11	220,00
4	93652700	DN560B LED12S/830 PSED-E F PG WH	1	T	1,07	220,00
4	93653400	DN560B LED12S/830 PSE-E C CU3 WH	1	T	1,06	184,50
4	93657200	DN560B LED12S/830 PSED-E C CU5 WH	1	T	1,02	184,50
4	93659600	DN560B LED12S/830 PSE-E C WH SG-O	1	T	1,17	250,00
4	93660200	DN560B LED12S/830 PSE-E C WH SG-FRC	1	T	1,17	250,00
4	93662600	DN561B LED12S/830 PSE-E C WH	1	T	1,02	202,50
4	93663300	DN561B LED12S/840 PSE-E C WH	1	T	1,02	202,50
4	93664000	DN561B LED12S/830 PSED-E C WH	1	T	0,98	202,50
4	93665700	DN561B LED12S/840 PSED-E C WH	1	T	0,98	202,50
4	93666400	DN561B LED12S/830 PSE-E F WH	1	T	1,02	202,50
4	93667100	DN561B LED12S/840 PSE-E F WH	1	T	1,02	202,50
4	93668800	DN561B LED12S/830 PSED-E F WH	1	T	0,98	202,50
4	93669500	DN561B LED12S/840 PSED-E F WH	1	T	0,98	202,50
4	93672500	DN561B LED12S/830 PSE-E WR WH	1	T	1,02	202,50
4	93686200	DN561B LED12S/830 PSE-E C PG WH	1	T	1,12	198,00
4	93687900	DN561B LED12S/830 PSED-E C PG WH	1	T	1,08	198,00
4	93688600	DN561B LED12S/830 PSE-E F PG WH	1	T	1,12	198,00
4	93689300	DN561B LED12S/830 PSED-E F PG WH	1	T	1,08	198,00
4	93760900	DN560B LED8S/830 PSE-E C WH	1	T	1,01	190,00
4	93761600	DN560B LED8S/840 PSE-E C WH	1	T	1,01	190,00
4	93762300	DN560B LED8S/830 PSED-E C WH	1	T	0,97	190,00
4	93763000	DN560B LED8S/840 PSED-E C WH	1	T	0,97	190,00
4	93766100	DN560B LED8S/830 PSED-E F WH	1	T	0,97	190,00
4	93767800	DN560B LED8S/840 PSED-E F WH	1	T	0,97	190,00
4	93769200	DN561B LED8S/840 PSE-E C WH	1	T	1,02	193,50
4	93770800	DN561B LED8S/830 PSED-E C WH	1	T	0,98	193,50
4	93771500	DN561B LED8S/840 PSED-E C WH	1	T	0,98	193,50
4	93772200	DN561B LED8S/830 PSE-E F WH	1	T	1,02	193,50
4	93776000	DN560Z CFRM-RML	1	T	0,25	49,00
4	93777700	DN560G PG	1	T	0,31	59,00
4	93778400	DN560G PGO	1	T	0,31	59,00
4	93782100	DN560B LED12S/827 PSE-E C WH	1	T	1,01	200,00

# LuxSpace 2 Compact DN570B/DN571B/DN570C/DN571C



- Meilleur rendement de toute la série : jusqu'à 111 lm / W
  - Crée une lumière douce et naturelle et garantit un confort visuel
  - Intégration parfaite au plafond grâce aux bords fins : sans encastrement, idéal pour insertion dans des plafonds en plâtre
- LuxSpace 2 vous permet de réaliser un maximum d'économies d'énergie dans votre bureau, magasin ou hôtel. Ce luminaire permet en effet de réaliser des économies d'énergie pouvant atteindre 60 % dans les couloirs, salles d'attente, toilettes, halls d'entrée, espaces de travail ou de circulation.
  - Des économies d'énergie pouvant atteindre 60 % ; remplace les luminaires encastrés PL-C 1 x 18 W, 2 x 18 W et 2 x 26 W
  - Versions :
    - Compact : DN570B/DN571B/ DN570C/DN571C
    - Encastré : DN570B/DN571B
    - Plafonnier : DN570C/DN571C
    - Sans collerette : Type RML pour les plafonds en plâtre
  - Optiques : Réflecteur à facettes (F), Brillant (C), Mat (M) ou Blanc (WR) ; DN571B répond à la norme UGR19 (type F & C); DN570B répond à la norme UGR22 (type F, C & M); Type WR répond à la norme UGR25
  - Source lumineuse : LED
  - Flux lumineux (Type C & F) :
    - DN570B :
      - LED12S : 1100-1200-1350 lm (827-930-830/840)
      - LED20S : 1750-1950-2200 lm (827-930-830/840)
      - LED24S : 2100-2400-2600 lm (827-930-830/840)
    - DN571B :
      - LED12S : 1050-1150-1300 lm (827-930-830/840)
      - LED20S : 1700-1900-2100 lm (827-930-830/840)
      - LED24S : 2000-2300-2500 lm (827-930-830/840)
  - Puissance système :
    - référez-vous catalogue éclairage en ligne pour consulter les puissances système les plus récentes
  - Durée de vie : 50.000 heures (maintien du flux de 80 %, à Ta 25 °C, taux de défaillance du driver de 1 % par 5 k heures)
  - Température de couleur : 827, 830, 840 & 930 – 2700 K, 3000 K ou 4000 K
  - Rendu des couleurs : > 80 & > 90
  - Driver : driver LED externe raccordé fourni : driver PSD gradable via DALI ; facteur de puissance > 0.9 ; approuvé tant pour 230 V CA que pour 230 V CC
  - Commande de l'éclairage : ballast PSD gradable via DALI ; atténuation jusqu'à 1 % ; économie d'énergie supplémentaire en combinaison avec DALI OccuSwitch
  - Raccordement électrique : standard à l'aide d'un connecteur à poussoir ou d'un connecteur CU3 pour câblage transversant, connecteur CU5 pour câblage transversant avec DALI, connecteurs supplémentaires et cordon disponibles sur demande ; câbles sans halogènes
  - Montage : encastrement, trou de 150 mm (Mini) ou 200 mm (Compact)
  - Accessoires :
    - Anneau de montage sans colerette à commander séparément (Compact : EOC 93236900)
    - Version IP54 en verre transparent (PG) ou verre opale (PGO)
  - Options :
    - Colerette en couleurs standards Blanc (WH, RAL9010), Gris (GR, RAL9006), Noir (BK, RAL 9005) ou Brillant (CR). Autres couleurs RAL disponibles (sur demande)
    - Version IP54 en verre standard ou verre opale
    - Divers verres auxiliaires (pouvant être commandés prémontés)
    - Éclairage de secours EL3 intégré

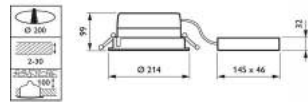

DN570

DN570B LED12S\_830 PSED-E C WH  
Dimensions en mm.

## Informations de commande

EOC	Référence	Libellé de commande	MOQ	Code VRG	Poids (KG)	Prix indicatifs
3	93042600	DN570B LED12S/830 PSED-E C WH	1	T	1,48	200,00
4	93046400	DN570B LED12S/830 PSED-E F WH	1	T	1,48	200,00
4	93040200	DN570B LED12S/830 PSE-E C WH	1	T	1,55	200,00
4	93044000	DN570B LED12S/830 PSE-E F WH	1	T	1,55	200,00
3	93043300	DN570B LED12S/840 PSED-E C WH	1	T	1,48	200,00
4	93047100	DN570B LED12S/840 PSED-E F WH	1	T	1,48	200,00
4	93041900	DN570B LED12S/840 PSE-E C WH	1	T	1,55	200,00
4	93045700	DN570B LED12S/840 PSE-E F WH	1	T	1,55	200,00
4	93054900	DN570B LED20S/830 PSED-E C WH	1	T	1,48	207,00
4	93058700	DN570B LED20S/830 PSED-E F WH	1	T	1,48	207,00
3	93052500	DN570B LED20S/830 PSE-E C WH	1	T	1,55	207,00
4	93056300	DN570B LED20S/830 PSE-E F WH	1	T	1,55	207,00
4	93055600	DN570B LED20S/840 PSED-E C WH	1	T	1,48	207,00
4	93059400	DN570B LED20S/840 PSED-E F WH	1	T	1,48	207,00
4	93053200	DN570B LED20S/840 PSE-E C WH	1	T	1,55	207,00
4	93057000	DN570B LED20S/840 PSE-E F WH	1	T	1,55	207,00
4	93082200	DN570B LED24S/830 PSED-E C WH	1	T	1,48	238,50
4	93086000	DN570B LED24S/830 PSED-E F WH	1	T	1,48	238,50
4	93080800	DN570B LED24S/830 PSE-E C WH	1	T	1,55	238,50
4	93084600	DN570B LED24S/830 PSE-E F WH	1	T	1,55	238,50
4	93083900	DN570B LED24S/840 PSED-E C WH	1	T	1,48	238,50
4	93087700	DN570B LED24S/840 PSED-E F WH	1	T	1,48	238,50
4	93081500	DN570B LED24S/840 PSE-E C WH	1	T	1,55	238,50
4	93085300	DN570B LED24S/840 PSE-E F WH	1	T	1,55	238,50
4	94390700	DN570B LED38S/TWH PSED-E C WH	1	T		500,00
4	94126200	DN570B LED40S/830 PSED-E F WH	1	T		261,00
4	94127900	DN570B LED40S/840 PSED-E F WH	1	T		234,00
	94353200	DN570B LED24S/830 POE C WH				
4	94354900	DN570B LED24S/840 POE C WH	1	Y4		379,00
4	93236900	DN570G CFRM-RML	1	T	0,31	49,00
4	93234500	DN570G PG	1	T	0,36	59,00
4	93235200	DN570G PGO	1	T	0,37	59,00
4	93107200	DN571B LED12S/830 PSED-E C WH	1	T	1,48	202,50
4	93105800	DN571B LED12S/830 PSE-E C WH	1	T	1,55	202,50
4	93109600	DN571B LED12S/830 PSE-E F WH	1	T	1,55	202,50
4	93108900	DN571B LED12S/840 PSED-E C WH	1	T	1,48	202,50
4	93112600	DN571B LED12S/840 PSED-E F WH	1	T	1,48	202,50
4	93106500	DN571B LED12S/840 PSE-E C WH	1	T	1,55	202,50
4	93110200	DN571B LED12S/840 PSE-E F WH	1	T	1,55	202,50
4	93119500	DN571B LED20S/830 PSED-E C WH	1	T	1,48	255,00
4	93123200	DN571B LED20S/830 PSED-E F WH	1	T	1,48	255,00
3	93117100	DN571B LED20S/830 PSE-E C WH	1	T	1,55	255,00
4	93121800	DN571B LED20S/830 PSE-E F WH	1	T	1,55	255,00
4	93120100	DN571B LED20S/840 PSED-E C WH	1	T	1,48	255,00

EOC	Référence	Libellé de commande	MOQ	Code VRG	Poids (KG)	Prix indicatifs
4	93124900	DN571B LED20S/840 PSED-E F WH	1	T	1,48	255,00
4	93118800	DN571B LED20S/840 PSE-E C WH	1	T	1,55	255,00
4	93122500	DN571B LED20S/840 PSE-E F WH	1	T	1,55	255,00
4	93147800	DN571B LED24S/830 PSED-E C WH	1	T	1,48	290,00
4	93151500	DN571B LED24S/830 PSED-E F WH	1	T	1,48	290,00
4	93145400	DN571B LED24S/830 PSE-E C WH	1	T	1,55	290,00
4	93149200	DN571B LED24S/830 PSE-E F WH	1	T	1,55	290,00
4	93148500	DN571B LED24S/840 PSED-E C WH	1	T	1,48	290,00
4	93152200	DN571B LED24S/840 PSED-E F WH	1	T	1,48	290,00
4	93146100	DN571B LED24S/840 PSE-E C WH	1	T	1,55	290,00
4	93150800	DN571B LED24S/840 PSE-E F WH	1	T	1,55	290,00
4	94391400	DN571B LED38S/TWH PSED-E C WH	1	T		500,00
4	94134700	DN571B LED40S/830 PSED-E F WH	1	T		315,00
4	94135400	DN571B LED40S/840 PSED-E F WH	1	T		315,00
4	94481200	DN570C LED20S/830 PSED-E C D250 WH	1	T		305,00
4	94483600	DN570C LED24S/830 PSED-E C D250 WH	1	T		340,00
4	94485000	DN570C LED40S/830 PSED-E C D250 WH	1	T		365,00
4	94487400	DN570C LED20S/840 PSED-E C D250 WH	1	T		305,00
4	94489800	DN570C LED24S/840 PSED-E C D250 WH	1	T		340,00
4	94491100	DN570C LED40S/840 PSED-E C D250 WH	1	T		365,00

# LuxSpace 2 Carré – DN572B



- Meilleur rendement de toute la série
- Crée une lumière douce et naturelle et garantit un confort visuel
- Intégration parfaite au plafond grâce aux bords fins : sans encastrement, idéal pour insertion dans des plafonds en plâtre

- Le LuxSpace 2 vous permet de réaliser des économies d'énergie maximales dans votre bureau, votre magasin ou votre hôtel. Ce luminaire permet jusqu'à 60 % d'économies d'énergie dans les couloirs, salles d'attente, toilettes, halls d'entrée, postes de travail ou espaces de circulation.
- Jusqu'à 60 % d'économies d'énergie par rapport aux plafonniers PL-C 2x18 W et 2x26 W.
- Versions :
  - Compact Carré: DN572B
  - Sans collerette : type RML pour les plafonds en plâtre
- Optiques : réflecteur à facettes (F), Brillant (C), Mat (M) ou Blanc (WR)
- Source lumineuse : LED
- Puissance système :
  - Voir eCAT en ligne pour consulter les puissances actualisées
- Durée de vie : 50.000 heures (80 % de maintien du flux lumineux à Ta 25 °C, 1 % de défaillance du ballast par 5.000 heures)
- Température de couleur : 827, 830, 840 & 930 – 2700 K, 3000 K ou 4000 K
- Rendu des couleurs : > 80 & > 90
- Ballast : ballast LED externe fourni connecté ; ballast PSD gradable avec DALI ; facteur de puissance > 0,9 ; certifié standard pour 230 Vac et 230 Vdc
- Commande de l'éclairage : ballast PSD gradable via DALI ; atténuation jusqu'à 1 % ; économie d'énergie supplémentaire en combinaison avec DALI OccuSwitch
- Raccordement électrique : standard à l'aide d'un connecteur à poussoir ou d'un connecteur CU3 pour câblage transversant, connecteur CU5 pour câblage transversant avec DALI, connecteurs supplémentaires et cordon disponibles sur demande ; câbles sans halogènes
- Montage : encastrement, trou de 150 mm (Mini) ou 200 mm (Compact)
- Accessoires :
  - Anneau de montage sans collerette à commander séparément (DN572 CFRM-RML: 93966500)
- Options :
  - Collerette en couleurs standard Blanc (WH, RAL9010), Gris (GR, RAL9006), Noir (BK, RAL 9005) ou Brillant (CR). Autres couleurs RAL disponibles (sur demande)
  - Éclairage de secours EL3 intégré



DN572B (encastrable)

DN572B Dimensions en mm.



## Informations de commande

EOC	Référence	Libellé de commande	MOQ	Code VRG	Poids (KG)	Prix indicatifs
4	94019700 DN572B LED12S/830 PSED-E C WH	DN572B1283DCWH	1	T	1,91	255,00
4	94020300 DN572B LED12S/840 PSED-E C WH	DN572B12840DCWH	1	T	1,91	255,00
4	94023400 DN572B LED12S/830 PSED-E F WH	DN572B1283DFWH	1	T	1,91	255,00
4	94024100 DN572B LED12S/840 PSED-E F WH	DN572B12840DFWH	1	T	1,91	255,00
4	94027200 DN572B LED20S/830 PSED-E C WH	DN572B2083DCWH	1	T	1,91	252,00
4	94028900 DN572B LED20S/840 PSED-E C WH	DN572B20840DCWH	1	T	1,91	252,00
4	94031900 DN572B LED20S/830 PSED-E F WH	DN572B2083DFWH	1	T	1,91	252,00
4	94032600 DN572B LED20S/840 PSED-E F WH	DN572B20840DFWH	1	T	1,91	252,00
4	94038800 DN572B LED20S/830 PSED-E RML C CR	DN572B2083DRLCR	1	T	1,52	252,00
4	94055500 DN572B LED24S/830 PSED-E C WH	DN572B2483DCWH	1	T	1,91	279,00
4	94056200 DN572B LED24S/840 PSED-E C WH	DN572B24840DCWH	1	T	1,91	279,00
4	94060900 DN572B LED24S/840 PSED-E F WH	DN572B24840DFWH	1	T	1,91	279,00
4	94366200 DN572B LED24S/840 POE C WH	DN572B001	1	W		270,00
4	93966500 DN572Z CFRM-RML	DN572CFRMRML	1	T		49,00

# LuxSpace Accent encastrable fixe RS730B/RS740B/RS750B



- Flux lumineux très intense pour des accents extrêmement puissants
- Excellente qualité lumineuse
- Permet de réaliser des économies considérables sur les frais énergétiques et l'entretien



Le LuxSpace Accent est un spot LED très puissant idéal pour l'éclairage d'accentuation dans les environnements de vente au détail. Grâce à son flux lumineux très intense, le LuxSpace Accent peut créer des accents très puissants.

- Alternative aux spots CDM 35 W, 50 W à 70 W et 20 W, 35 W, 50 W halogènes
- Versions : encastrable orientable/coudé (RS730B/RS740B/RS750B)
- Optiques : NB, MB, WB, VWB ou OVL
- Source lumineuse : LED
- Durée de vie : 50.000 heures (80 % de maintien du flux pour Ta 25 °C)
- Température de couleur : 2700 K, 3000 K ou 4000 K
- Rendu des couleurs : Ra > 80 ou Ra > 90 (pour 3000 K)
- Driver : driver externe fourni connecté
- Commande de l'éclairage : DALI dimmable
- Raccordement électrique : connecteur push-in
- Matériaux : bloc de refroidissement, réflecteur et boîtier en aluminium, mécanisme de fixation en acier et polycarbonate, driver, accessoires et supports optiques en plastique ; boîtier en blanc (WH), noir (BK) ou gris
- Montage : encastrement
- Options :
  - couleurs RAL disponibles (sur demande)
- Accessoires:
  - Optiques à faisceau moyen, large et extra large
  - Optique ovale





RS730B WH

## Informations de commande

EOC	Référence	Libellé de commande	MOQ	Code VRG	Poids (KG)	Prix indicatifs
4	84761900	RS730B LED12S/830 PSE-E WB WH	1	T	0,71	179,00
4	84762600	RS730B LED12S/830 PSED-E WB WH	1	T	0,71	209,00
4	84767100	RS730B LED12S/840 PSE-E WB WH	1	T	0,71	179,00
4	84768800	RS730B LED12S/840 PSED-E WB WH	1	T	0,71	209,00
4	84765700	RS730B LED12S/930 PSE-E MB WH	1	T	0,71	179,00
5	97309700	RS740B LED20S/PW9 PSED-E NB WH	1	T		239,00

# LuxSpace Accent

## Programme des luminaires

Luminaire	Version	Module LED	Température de couleur	Rendement lumineux	Faisceau	Couleur	Ballast	Connectors	
<input type="checkbox"/> MINI 	<input type="checkbox"/> Fixe RS730B  <input type="checkbox"/> Orientable RS731B	<input type="checkbox"/> LED11S (NB)	<input type="checkbox"/> 830 <input type="checkbox"/> 930 <input type="checkbox"/> 827 <input type="checkbox"/> 840	<input type="checkbox"/> 1000 lm <input type="checkbox"/> 960 lm <input type="checkbox"/> 1050 lm <input type="checkbox"/> 1000 lm	<input type="checkbox"/> NB = 11D	<input type="checkbox"/> WH (RAL9003)  <input type="checkbox"/> BK (RAL9004)  <input type="checkbox"/> SI (RAL9006)  <input type="checkbox"/> ALU <i>uniquement pour Fix Mini</i>	<input type="checkbox"/> PSU   <input type="checkbox"/> PSD	<input type="checkbox"/> Push-in (PI)  <input type="checkbox"/> Connecteur Wieland/Adels compatible avec une longueur de câble de 0,5 m (CW)  <input type="checkbox"/> Possibilité de câblage traversant (CU3 ou CU5)	
		<input type="checkbox"/> LED14S (NB)	<input type="checkbox"/> CRW	<input type="checkbox"/> 1200 lm	<input type="checkbox"/> NB = 11D				
		<input type="checkbox"/> LED12S (MB, WB)	<input type="checkbox"/> 830 <input type="checkbox"/> 930 <input type="checkbox"/> 827 <input type="checkbox"/> 840 <input type="checkbox"/> CRW	<input type="checkbox"/> 1250 lm <input type="checkbox"/> 1200 lm <input type="checkbox"/> 1150 lm <input type="checkbox"/> 1300 lm <input type="checkbox"/> 1150 lm	<input type="checkbox"/> MB = 27D <input type="checkbox"/> WB = 36D				<input type="checkbox"/> PSD
<input type="checkbox"/> COMPACT 	<input type="checkbox"/> Fixe RS740B  <input type="checkbox"/> Orientable RS741B	<input type="checkbox"/> LED20S (NB)	<input type="checkbox"/> 830 <input type="checkbox"/> 930 <input type="checkbox"/> 827 <input type="checkbox"/> 840 <input type="checkbox"/> CRW	<input type="checkbox"/> 2000 lm <input type="checkbox"/> 1650 lm <input type="checkbox"/> 1900 lm <input type="checkbox"/> 2200 lm <input type="checkbox"/> 1250 lm	<input type="checkbox"/> NB = 10D	<input type="checkbox"/> WH (RAL9003)  <input type="checkbox"/> BK (RAL9004)  <input type="checkbox"/> SI (RAL9006)  <input type="checkbox"/> ALU pour Fix  <input type="checkbox"/> ALU-BK pour Cardanic (ALU-RAL9004)  <input type="checkbox"/> ALU-WH pour Cardanic (ALU-RAL9003)	<input type="checkbox"/> PSU  <input type="checkbox"/> PSD  <input type="checkbox"/> PSU <input type="checkbox"/> PSD  <input type="checkbox"/> PSU <input type="checkbox"/> PSD		
		<input type="checkbox"/> LED17S (MB, WB, LIN)	<input type="checkbox"/> 830 <input type="checkbox"/> 930 <input type="checkbox"/> 827 <input type="checkbox"/> 840 <input type="checkbox"/> CRW	<input type="checkbox"/> 1700 lm <input type="checkbox"/> 1750 lm <input type="checkbox"/> 1600 lm <input type="checkbox"/> 1800 lm <input type="checkbox"/> 1700 lm	<input type="checkbox"/> MB = 24D <input type="checkbox"/> WB = 33D <input type="checkbox"/> MB-LIN = 40D x 36D <input type="checkbox"/> WB-LIN = 42D x 36D				
		<input type="checkbox"/> LED17S (MB, WB, LIN)	<input type="checkbox"/> CH	<input type="checkbox"/> 1900 lm	<input type="checkbox"/> MB = 27D <input type="checkbox"/> WB = 36D <input type="checkbox"/> MB-LIN = 41D x 28D <input type="checkbox"/> WB-LIN = 53D x 33D				
		<input type="checkbox"/> LED19S (MB, WB, LIN)	<input type="checkbox"/> FMT	<input type="checkbox"/> 2100 lm	<input type="checkbox"/> MB = 27D <input type="checkbox"/> WB = 36D <input type="checkbox"/> MB-LIN = 41D x 28D <input type="checkbox"/> WB-LIN = 53D x 33D				
		<input type="checkbox"/> LED27S (MB, WB, LIN)	<input type="checkbox"/> 830 <input type="checkbox"/> 930 <input type="checkbox"/> 827 <input type="checkbox"/> 840 <input type="checkbox"/> CRW	<input type="checkbox"/> 2700 lm <input type="checkbox"/> 2700 lm <input type="checkbox"/> 2500 lm <input type="checkbox"/> 2900 lm <input type="checkbox"/> 2700 lm	<input type="checkbox"/> MB = 29D <input type="checkbox"/> WB = 35D <input type="checkbox"/> MB-LIN = 40D x 36D <input type="checkbox"/> WB-LIN = 42D x 36D				
		<input type="checkbox"/> LED39S (MB, WB, LIN)	<input type="checkbox"/> 830 <input type="checkbox"/> 930 <input type="checkbox"/> 827 <input type="checkbox"/> 840	<input type="checkbox"/> 3900 lm <input type="checkbox"/> 3200 lm <input type="checkbox"/> 3600 lm <input type="checkbox"/> 4100 lm	<input type="checkbox"/> MB = 29D <input type="checkbox"/> WB = 35D <input type="checkbox"/> MB-LIN = 40D x 36D <input type="checkbox"/> WB-LIN = 42D x 36D				
<input type="checkbox"/> PERFORMANCE (* Update 1 Juillet 2015) 	<input type="checkbox"/> Elbow RS752B	<input type="checkbox"/> LED27S (MB, WB, LIN)	<input type="checkbox"/> 830 <input type="checkbox"/> 930 <input type="checkbox"/> 827 <input type="checkbox"/> 840 <input type="checkbox"/> CRW	<input type="checkbox"/> 2700 lm <input type="checkbox"/> 2700 lm <input type="checkbox"/> 2500 lm <input type="checkbox"/> 2900 lm <input type="checkbox"/> 2700 lm					
	<input type="checkbox"/> Fixe RS750B	<input type="checkbox"/> LED40S (NB)	<input type="checkbox"/> 830 <input type="checkbox"/> 930 <input type="checkbox"/> 827 <input type="checkbox"/> 840	<input type="checkbox"/> 4100 lm <input type="checkbox"/> 3600 lm <input type="checkbox"/> 3800 lm <input type="checkbox"/> 4400 lm					
		<input type="checkbox"/> LED26S (NB)	<input type="checkbox"/> CRW	<input type="checkbox"/> 2300 lm					
		<input type="checkbox"/> LED27S (MB, WB, VWB, LIN)	<input type="checkbox"/> CH	<input type="checkbox"/> 3100 lm	<input type="checkbox"/> MB = 21D <input type="checkbox"/> WB = 30D <input type="checkbox"/> VWB = 53D <input type="checkbox"/> MB-LIN = 48D x 22D <input type="checkbox"/> WB-LIN = 51D x 29D				
	<input type="checkbox"/> Elbow RS752B	<input type="checkbox"/> LED26S (MB, WB, VWB, LIN)	<input type="checkbox"/> FMT	<input type="checkbox"/> 3000 lm	<input type="checkbox"/> MB = 21D <input type="checkbox"/> WB = 30D <input type="checkbox"/> VWB = 53D <input type="checkbox"/> MB-LIN = 48D x 22D <input type="checkbox"/> WB-LIN = 51D x 29D				
		<input type="checkbox"/> LED39S (MB, WB, VWB, LIN)	<input type="checkbox"/> 830 <input type="checkbox"/> 930 <input type="checkbox"/> 827 <input type="checkbox"/> 840 <input type="checkbox"/> CRW	<input type="checkbox"/> 3900 lm <input type="checkbox"/> 3900 lm <input type="checkbox"/> 3600 lm <input type="checkbox"/> 4200 lm <input type="checkbox"/> 3800 lm					
		<input type="checkbox"/> LED49S (MB, WB, VWB, LIN)	<input type="checkbox"/> 830 <input type="checkbox"/> 930 <input type="checkbox"/> 827 <input type="checkbox"/> 840	<input type="checkbox"/> 4900 lm <input type="checkbox"/> 4500 lm <input type="checkbox"/> 4500 lm <input type="checkbox"/> 5200 lm					

# LuxSpace Accent encastrable orientable RS731B/RS741B/RS751B



- Flux lumineux très intense pour des accents extrêmement puissants
- Excellente qualité lumineuse
- Permet de réaliser des économies considérables sur les frais énergétiques et l'entretien



Le LuxSpace Accent est un spot LED très puissant idéal pour l'éclairage d'accentuation dans les environnements de vente au détail. Grâce à son flux lumineux très intense, le LuxSpace Accent peut créer des accents très puissants.

- Alternative aux spots CDM 35 W, 50 W à 70 W et 20 W, 35 W, 50 W halogènes
- Versions : encastrable orientable/couédé (RS731B/RS741B/RS751B)
- Optiques : NB, MB, WB, VWB ou OVL
- Source lumineuse : LED
- Durée de vie : 50.000 heures (80 % de maintien du flux pour Ta 25 °C)
- Température de couleur : 2700 K, 3000 K ou 4000 K
- Rendu des couleurs : Ra > 80 ou Ra > 90 (pour 3000 K)
- Driver : driver externe fourni connecté
- Commande de l'éclairage : DALI dimmable
- Raccordement électrique : connecteur push-in
- Matériaux : bloc de refroidissement, réflecteur et boîtier en aluminium, mécanisme de fixation en acier et polycarbonate, driver, accessoires et supports optiques en plastique ; boîtier en blanc (WH), noir (BK) ou gris (GR)
- Montage : encastrement
- Options :
  - couleurs RAL disponibles (sur demande)
- Accessoires :
  - Optiques à faisceau moyen, large et extra large
  - Optique ovale abréviation



RS751B WH





RS751B GR

## Informations de commande

EOC	Référence	Libellé de commande	MOQ	Code VRG	Poids (KG)	Prix indicatifs
5	84759600	RS731B LED11S/930 PSE-E NB WH	1	T	0,71	199,00
5	84760200	RS731B LED12S/827 PSE-E MB WH	1	T	0,71	199,00
4	84763300	RS731B LED12S/830 PSE-E WB WH	1	T	0,71	199,00
4	84770100	RS731B LED12S/840 PSED-E WB WH	1	T	0,71	229,00
4	84769500	RS731B LED12S/840 PSE-E WB WH	1	T	0,71	199,00
4	84766400	RS731B LED12S/930 PSE-E MB WH	1	T	0,71	199,00
5	84809800	RS741B LED17S/827 PSE-E MB WH	1	T	0,94	229,00
4	84811100	RS741B LED17S/830 PSE-E WB WH	1	T	0,94	229,00
5	84813500	RS741B LED17S/840 PSE-E WB WH	1	T	0,94	229,00
5	84815900	RS741B LED17S/930 PSE-E MB WH	1	T	0,94	229,00
5	26379200	RS741B LED17S/CRW PSE-E MB WH	1	T	0,94	229,00
5	84808100	RS741B LED20S/930 PSE-E NB WH	1	T	0,94	229,00
5	84810400	RS741B LED27S/827 PSE-E MB WH	1	T	0,94	259,00
5	84817300	RS741B LED27S/827 PSE-E WB WH LIN	1	T	0,94	259,00
4	84812800	RS741B LED27S/830 PSE-E WB WH	1	T	0,94	259,00
5	84814200	RS741B LED27S/840 PSE-E WB WH	1	T	0,94	259,00
5	84816600	RS741B LED27S/930 PSE-E MB WH	1	T	0,94	259,00
4	84772500	RS741B LED39S/830 PSE-E WB WH	1	T	0,94	289,00
4	84773200	RS741B LED39S/840 PSE-E WB WH	1	T	0,94	289,00
4	84779400	RS751B LED39S/830 PSE-E WB WH	1	T	1,81	289,00
4	84781700	RS751B LED39S/930 PSE-E MB WH	1	T	1,81	289,00
4	84783100	RS751B LED39S/840 PSE-E VWB WH	1	T	1,81	289,00
4	84785500	RS751B LED39S/827 PSE-E WB WH LIN	1	T	1,81	289,00
5	97317200	RS741B LED20S/PW9 PSED-E NB WH	1	T		249,00
5	16709700	RS751B LED26S/FMT PSED-E WB WH LIN	1	T		359,00
5	16716500	RS751B LED40S/930 PSE-E NB WH	1	T		289,00
5	16718900	RS751B LED49S/827 PSE-E MB WH	1	T		319,00
4	16720200	RS751B LED49S/830 PSE-E WB WH	1	T		319,00
5	16722600	RS751B LED49S/930 PSE-E MB WH	1	T		319,00
4	16724000	RS751B LED49S/840 PSE-E VWB WH	1	T		319,00
5	16726400	RS751B LED49S/827 PSE-E WB WH LIN	1	T		319,00
4	16729500	RS752B LED49S/830 PSE-E WB WH	1	T		329,00
4	16730100	RS752B LED49S/830 PSED-E WB WH	1	T		359,00
5	16732500	RS752B LED49S/827 PSE-E MB WH	1	T		329,00
5	16735600	RS752B LED49S/930 PSE-E MB WH	1	T		329,00
5	16736300	RS752B LED49S/930 PSED-E MB WH	1	T		359,00
4	16739400	RS752B LED49S/840 PSE-E VWB WH	1	T		329,00
4	16740000	RS752B LED49S/840 PSED-E VWB WH	1	T		359,00
5	16743100	RS752B LED49S/827 PSE-E WB WH LIN	1	T		329,00
5	16744800	RS752B LED49S/827 PSED-E WB WH LIN	1	T		359,00
4	16745500	RS751B LED19S/ROSE PSE-E WB WH	1	T		349,00
4	16746200	RS751B LED19S/ROSE PSE-E VWB WH	1	T		349,00
4	16747900	RS751B LED19S/ROSE PSE-E WB WH LIN	1	T		349,00
4	16748600	RS751B LED26S/ROSE PSE-E WB WH	1	T		379,00
4	16749300	RS752B LED19S/ROSE PSE-E WB WH	1	T		359,00
4	16750900	RS752B LED26S/ROSE PSE-E WB WH	1	T		389,00
4	16751600	RS752B LED26S/ROSE PSE-E VWB WH	1	T		389,00

# LuxSpace Accent

## Programme des luminaires

Luminaire	Version	Module LED	Température de couleur	Rendement lumineux	Faisceau	Couleur	Ballast	Connectors	
<input type="checkbox"/> MINI 	<input type="checkbox"/> Fixe RS730B  <input type="checkbox"/> Orientable RS731B	<input type="checkbox"/> LED11S (NB)	<input type="checkbox"/> 830 <input type="checkbox"/> 930 <input type="checkbox"/> 827 <input type="checkbox"/> 840	<input type="checkbox"/> 1000 lm <input type="checkbox"/> 960 lm <input type="checkbox"/> 1050 lm <input type="checkbox"/> 1000 lm	<input type="checkbox"/> NB = 11D	<input type="checkbox"/> WH (RAL9003)  <input type="checkbox"/> BK (RAL9004)  <input type="checkbox"/> SI (RAL9006)  <input type="checkbox"/> ALU <i>uniquement pour Fix Mini</i>	<input type="checkbox"/> PSU   <input type="checkbox"/> PSD	<input type="checkbox"/> Push-in (PI)  <input type="checkbox"/> Connecteur Wieland/Adels compatible avec une longueur de câble de 0,5 m (CW)  <input type="checkbox"/> Possibilité de câblage traversant (CU3 ou CU5)	
		<input type="checkbox"/> LED14S (NB)	<input type="checkbox"/> CRW	<input type="checkbox"/> 1200 lm	<input type="checkbox"/> NB = 11D				
		<input type="checkbox"/> LED12S (MB, WB)	<input type="checkbox"/> 830 <input type="checkbox"/> 930 <input type="checkbox"/> 827 <input type="checkbox"/> 840 <input type="checkbox"/> CRW	<input type="checkbox"/> 1250 lm <input type="checkbox"/> 1200 lm <input type="checkbox"/> 1150 lm <input type="checkbox"/> 1300 lm <input type="checkbox"/> 1150 lm	<input type="checkbox"/> MB = 27D <input type="checkbox"/> WB = 36D				<input type="checkbox"/> PSD
<input type="checkbox"/> COMPACT 	<input type="checkbox"/> Fixe RS740B  <input type="checkbox"/> Orientable RS741B	<input type="checkbox"/> LED20S (NB)	<input type="checkbox"/> 830 <input type="checkbox"/> 930 <input type="checkbox"/> 827 <input type="checkbox"/> 840 <input type="checkbox"/> CRW	<input type="checkbox"/> 2000 lm <input type="checkbox"/> 1650 lm <input type="checkbox"/> 1900 lm <input type="checkbox"/> 2200 lm <input type="checkbox"/> 1250 lm	<input type="checkbox"/> NB = 10D	<input type="checkbox"/> WH (RAL9003)  <input type="checkbox"/> BK (RAL9004)  <input type="checkbox"/> SI (RAL9006)  <input type="checkbox"/> ALU pour Fix  <input type="checkbox"/> ALU-BK pour Cardanic (ALU-RAL9004)  <input type="checkbox"/> ALU-WH pour Cardanic (ALU-RAL9003)	<input type="checkbox"/> PSU  <input type="checkbox"/> PSD  <input type="checkbox"/> PSU <input type="checkbox"/> PSD		
		<input type="checkbox"/> LED17S (MB, WB, LIN)	<input type="checkbox"/> 830 <input type="checkbox"/> 930 <input type="checkbox"/> 827 <input type="checkbox"/> 840 <input type="checkbox"/> CRW	<input type="checkbox"/> 1700 lm <input type="checkbox"/> 1750 lm <input type="checkbox"/> 1600 lm <input type="checkbox"/> 1800 lm <input type="checkbox"/> 1700 lm	<input type="checkbox"/> MB = 24D <input type="checkbox"/> WB = 33D <input type="checkbox"/> MB-LIN = 40D x 36D <input type="checkbox"/> WB-LIN = 42D x 36D				<input type="checkbox"/> PSD
		<input type="checkbox"/> LED17S (MB, WB, LIN)	<input type="checkbox"/> CH	<input type="checkbox"/> 1900 lm	<input type="checkbox"/> MB = 27D <input type="checkbox"/> WB = 36D <input type="checkbox"/> MB-LIN = 41D x 28D <input type="checkbox"/> WB-LIN = 53D x 33D				<input type="checkbox"/> PSD
		<input type="checkbox"/> LED19S (MB, WB, LIN)	<input type="checkbox"/> FMT	<input type="checkbox"/> 2100 lm	<input type="checkbox"/> MB = 27D <input type="checkbox"/> WB = 36D <input type="checkbox"/> MB-LIN = 41D x 28D <input type="checkbox"/> WB-LIN = 53D x 33D				<input type="checkbox"/> PSU
		<input type="checkbox"/> LED27S (MB, WB, LIN)	<input type="checkbox"/> 830 <input type="checkbox"/> 930 <input type="checkbox"/> 827 <input type="checkbox"/> 840 <input type="checkbox"/> CRW	<input type="checkbox"/> 2700 lm <input type="checkbox"/> 2700 lm <input type="checkbox"/> 2500 lm <input type="checkbox"/> 2900 lm <input type="checkbox"/> 2700 lm	<input type="checkbox"/> MB = 29D <input type="checkbox"/> WB = 35D <input type="checkbox"/> MB-LIN = 40D x 36D <input type="checkbox"/> WB-LIN = 42D x 36D				<input type="checkbox"/> PSU
		<input type="checkbox"/> LED39S (MB, WB, LIN)	<input type="checkbox"/> 830 <input type="checkbox"/> 930 <input type="checkbox"/> 827 <input type="checkbox"/> 840	<input type="checkbox"/> 3900 lm <input type="checkbox"/> 3200 lm <input type="checkbox"/> 3600 lm <input type="checkbox"/> 4100 lm	<input type="checkbox"/> MB = 29D <input type="checkbox"/> WB = 35D <input type="checkbox"/> MB-LIN = 40D x 36D <input type="checkbox"/> WB-LIN = 42D x 36D				<input type="checkbox"/> PSD
<input type="checkbox"/> PERFORMANCE (* Update 1 Juillet 2015) 	<input type="checkbox"/> Elbow RS752B	<input type="checkbox"/> LED27S (MB, WB, LIN)	<input type="checkbox"/> 830 <input type="checkbox"/> 930 <input type="checkbox"/> 827 <input type="checkbox"/> 840 <input type="checkbox"/> CRW	<input type="checkbox"/> 2700 lm <input type="checkbox"/> 2700 lm <input type="checkbox"/> 2500 lm <input type="checkbox"/> 2900 lm <input type="checkbox"/> 2700 lm					
	<input type="checkbox"/> Fixe RS750B	<input type="checkbox"/> LED40S (NB)	<input type="checkbox"/> 830 <input type="checkbox"/> 930 <input type="checkbox"/> 827 <input type="checkbox"/> 840	<input type="checkbox"/> 4100 lm <input type="checkbox"/> 3600 lm <input type="checkbox"/> 3800 lm <input type="checkbox"/> 4400 lm					
		<input type="checkbox"/> LED26S (NB)	<input type="checkbox"/> CRW	<input type="checkbox"/> 2300 lm					
		<input type="checkbox"/> LED27S (MB, WB, VWB, LIN)	<input type="checkbox"/> CH	<input type="checkbox"/> 3100 lm	<input type="checkbox"/> MB = 21D <input type="checkbox"/> WB = 30D <input type="checkbox"/> VWB = 53D <input type="checkbox"/> MB-LIN = 48D x 22D <input type="checkbox"/> WB-LIN = 51D x 29D				
	<input type="checkbox"/> Elbow RS752B	<input type="checkbox"/> LED26S (MB, WB, VWB, LIN)	<input type="checkbox"/> FMT	<input type="checkbox"/> 3000 lm	<input type="checkbox"/> MB = 21D <input type="checkbox"/> WB = 30D <input type="checkbox"/> VWB = 53D <input type="checkbox"/> MB-LIN = 48D x 22D <input type="checkbox"/> WB-LIN = 51D x 29D				
		<input type="checkbox"/> LED39S (MB, WB, VWB, LIN)	<input type="checkbox"/> 830 <input type="checkbox"/> 930 <input type="checkbox"/> 827 <input type="checkbox"/> 840 <input type="checkbox"/> CRW	<input type="checkbox"/> 3900 lm <input type="checkbox"/> 3900 lm <input type="checkbox"/> 3600 lm <input type="checkbox"/> 4200 lm <input type="checkbox"/> 3800 lm					
		<input type="checkbox"/> LED49S (MB, WB, VWB, LIN)	<input type="checkbox"/> 830 <input type="checkbox"/> 930 <input type="checkbox"/> 827 <input type="checkbox"/> 840	<input type="checkbox"/> 4900 lm <input type="checkbox"/> 4500 lm <input type="checkbox"/> 4500 lm <input type="checkbox"/> 5200 lm					

# LuxSpace Accent elbow RS752B



- Flux lumineux très intense pour des accents extrêmement puissants
- Excellente qualité lumineuse
- Permet de réaliser des économies considérables sur les frais énergétiques et l'entretien

Le LuxSpace Accent est un spot LED très puissant idéal pour l'éclairage d'accentuation dans les environnements de vente au détail. Grâce à son flux lumineux très intense, le LuxSpace Accent peut créer des accents très puissants.

- Alternative aux spots CDM 35 W, 50 W à 70 W et 20 W, 35 W, 50 W halogènes
- Versions : encastrable orientable/coudé
- Optiques : NB, MB, WB, VWB ou OVL
- Source lumineuse : LED
- Durée de vie : 50.000 heures (80 % de maintien du flux pour Ta 25 °C)
- Température de couleur : 2700 K, 3000 K ou 4000 K
- Rendu des couleurs : Ra > 80 ou Ra > 90 (pour 3000 K)
- Driver : driver externe fourni connecté
- Commande de l'éclairage : DALI dimmable
- Raccordement électrique : connecteur push-in
- Matériaux : bloc de refroidissement, réflecteur et boîtier en aluminium, mécanisme de fixation en acier et polycarbonate, driver, accessoires et supports optiques en plastique ; boîtier en blanc (WH), noir (BK) ou gris (GR)
- Montage : encastrement
- Options :
  - couleurs RAL disponibles (sur demande)
- Accessoires :
  - Optiques à faisceau moyen, large et extra large
  - Optique ovale



RS752B WH





RS752B BK

## Informations de commande

EOC	Référence	Libellé de commande	MOQ	Code VRG	Poids (KG)	Prix indicatifs
4	84787900	RS752B LED27S/830 PSE-E WB WH	1	T	1,81	299,00
4	84788600	RS752B LED39S/830 PSE-E WB WH	1	T	1,81	299,00
4	84794700	RS752B LED39S/930 PSE-E MB WH	1	T	1,81	299,00
4	84798500	RS752B LED39S/840 PSE-E VWB WH	1	T	1,81	299,00
5	84801200	RS752B LED27S/827 PSE-E WB WH LIN	1	T	1,81	299,00

# LuxSpace Accent

## Programme des luminaires

Luminaire	Version	Module LED	Température de couleur	Rendement lumineux	Faisceau	Couleur	Ballast	Connectors	
<input type="checkbox"/> MINI 	<input type="checkbox"/> Fixe RS730B  <input type="checkbox"/> Orientable RS731B	<input type="checkbox"/> LED11S (NB)	<input type="checkbox"/> 830 <input type="checkbox"/> 930 <input type="checkbox"/> 827 <input type="checkbox"/> 840	<input type="checkbox"/> 1000 lm <input type="checkbox"/> 960 lm <input type="checkbox"/> 1050 lm <input type="checkbox"/> 1000 lm	<input type="checkbox"/> NB = 11D	<input type="checkbox"/> WH (RAL9003)  <input type="checkbox"/> BK (RAL9004)  <input type="checkbox"/> SI (RAL9006)  <input type="checkbox"/> ALU <i>uniquement pour Fix Mini</i>	<input type="checkbox"/> PSU   <input type="checkbox"/> PSD		
		<input type="checkbox"/> LED14S (NB)	<input type="checkbox"/> CRW	<input type="checkbox"/> 1200 lm	<input type="checkbox"/> NB = 11D				
		<input type="checkbox"/> LED12S (MB, WB)	<input type="checkbox"/> 830 <input type="checkbox"/> 930 <input type="checkbox"/> 827 <input type="checkbox"/> 840 <input type="checkbox"/> CRW	<input type="checkbox"/> 1250 lm <input type="checkbox"/> 1200 lm <input type="checkbox"/> 1150 lm <input type="checkbox"/> 1300 lm <input type="checkbox"/> 1150 lm	<input type="checkbox"/> MB = 27D <input type="checkbox"/> WB = 36D				
<input type="checkbox"/> COMPACT 	<input type="checkbox"/> Fixe RS740B  <input type="checkbox"/> Orientable RS741B	<input type="checkbox"/> LED20S (NB)	<input type="checkbox"/> 830 <input type="checkbox"/> 930 <input type="checkbox"/> 827 <input type="checkbox"/> 840 <input type="checkbox"/> CRW	<input type="checkbox"/> 2000 lm <input type="checkbox"/> 1650 lm <input type="checkbox"/> 1900 lm <input type="checkbox"/> 2200 lm <input type="checkbox"/> 1250 lm	<input type="checkbox"/> NB = 10D	<input type="checkbox"/> WH (RAL9003)  <input type="checkbox"/> BK (RAL9004)  <input type="checkbox"/> SI (RAL9006)	<input type="checkbox"/> PSU  <input type="checkbox"/> PSD  <input type="checkbox"/> PSU <input type="checkbox"/> PSD	<input type="checkbox"/> Push-in (PI)  <input type="checkbox"/> Connecteur Wieland/Adels compatible avec une longueur de câble de 0,5 m (CW)  <input type="checkbox"/> Possibilité de câblage traversant (CU3 ou CU5)	
		<input type="checkbox"/> LED17S (MB, WB, LIN)	<input type="checkbox"/> 830 <input type="checkbox"/> 930 <input type="checkbox"/> 827 <input type="checkbox"/> 840 <input type="checkbox"/> CRW	<input type="checkbox"/> 1700 lm <input type="checkbox"/> 1750 lm <input type="checkbox"/> 1600 lm <input type="checkbox"/> 1800 lm <input type="checkbox"/> 1700 lm	<input type="checkbox"/> MB = 24D <input type="checkbox"/> WB = 33D <input type="checkbox"/> MB-LIN = 40D x 36D <input type="checkbox"/> WB-LIN = 42D x 36D				
		<input type="checkbox"/> LED17S (MB, WB, LIN)	<input type="checkbox"/> CH	<input type="checkbox"/> 1900 lm	<input type="checkbox"/> MB = 27D <input type="checkbox"/> WB = 36D <input type="checkbox"/> MB-LIN = 41D x 28D <input type="checkbox"/> WB-LIN = 53D x 33D				
		<input type="checkbox"/> LED19S (MB, WB, LIN)	<input type="checkbox"/> FMT	<input type="checkbox"/> 2100 lm	<input type="checkbox"/> MB = 27D <input type="checkbox"/> WB = 36D <input type="checkbox"/> MB-LIN = 41D x 28D <input type="checkbox"/> WB-LIN = 53D x 33D	<input type="checkbox"/> ALU pour Fix  <input type="checkbox"/> ALU-BK pour Cardanic (ALU-RAL9004)  <input type="checkbox"/> ALU-WH pour Cardanic (ALU-RAL9003)	<input type="checkbox"/> PSU  <input type="checkbox"/> PSD		
		<input type="checkbox"/> LED27S (MB, WB, LIN)	<input type="checkbox"/> 830 <input type="checkbox"/> 930 <input type="checkbox"/> 827 <input type="checkbox"/> 840 <input type="checkbox"/> CRW	<input type="checkbox"/> 2700 lm <input type="checkbox"/> 2700 lm <input type="checkbox"/> 2500 lm <input type="checkbox"/> 2900 lm <input type="checkbox"/> 2700 lm	<input type="checkbox"/> MB = 29D <input type="checkbox"/> WB = 35D <input type="checkbox"/> MB-LIN = 40D x 36D <input type="checkbox"/> WB-LIN = 42D x 36D				
		<input type="checkbox"/> LED39S (MB, WB, LIN)	<input type="checkbox"/> 830 <input type="checkbox"/> 930 <input type="checkbox"/> 827 <input type="checkbox"/> 840	<input type="checkbox"/> 3900 lm <input type="checkbox"/> 3200 lm <input type="checkbox"/> 3600 lm <input type="checkbox"/> 4100 lm	<input type="checkbox"/> MB = 29D <input type="checkbox"/> WB = 35D <input type="checkbox"/> MB-LIN = 40D x 36D <input type="checkbox"/> WB-LIN = 42D x 36D				
<input type="checkbox"/> PERFORMANCE (* Update 1 Juillet 2015) 	<input type="checkbox"/> Elbow RS752B	<input type="checkbox"/> LED27S (MB, WB, LIN)	<input type="checkbox"/> 830 <input type="checkbox"/> 930 <input type="checkbox"/> 827 <input type="checkbox"/> 840 <input type="checkbox"/> CRW	<input type="checkbox"/> 2700 lm <input type="checkbox"/> 2700 lm <input type="checkbox"/> 2500 lm <input type="checkbox"/> 2900 lm <input type="checkbox"/> 2700 lm					
	<input type="checkbox"/> Fixe RS750B	<input type="checkbox"/> LED40S (NB)	<input type="checkbox"/> 830 <input type="checkbox"/> 930 <input type="checkbox"/> 827 <input type="checkbox"/> 840	<input type="checkbox"/> 4100 lm <input type="checkbox"/> 3600 lm <input type="checkbox"/> 3800 lm <input type="checkbox"/> 4400 lm					
		<input type="checkbox"/> LED26S (NB)	<input type="checkbox"/> CRW	<input type="checkbox"/> 2300 lm					
		<input type="checkbox"/> LED27S (MB, WB, VWB, LIN)	<input type="checkbox"/> CH	<input type="checkbox"/> 3100 lm	<input type="checkbox"/> MB = 21D <input type="checkbox"/> WB = 30D <input type="checkbox"/> VWB = 53D <input type="checkbox"/> MB-LIN = 48D x 22D <input type="checkbox"/> WB-LIN = 51D x 29D				
	<input type="checkbox"/> Elbow RS752B	<input type="checkbox"/> LED26S (MB, WB, VWB, LIN)	<input type="checkbox"/> FMT	<input type="checkbox"/> 3000 lm	<input type="checkbox"/> MB = 21D <input type="checkbox"/> WB = 30D <input type="checkbox"/> VWB = 53D <input type="checkbox"/> MB-LIN = 48D x 22D <input type="checkbox"/> WB-LIN = 51D x 29D				
		<input type="checkbox"/> LED39S (MB, WB, VWB, LIN)	<input type="checkbox"/> 830 <input type="checkbox"/> 930 <input type="checkbox"/> 827 <input type="checkbox"/> 840 <input type="checkbox"/> CRW	<input type="checkbox"/> 3900 lm <input type="checkbox"/> 3900 lm <input type="checkbox"/> 3600 lm <input type="checkbox"/> 4200 lm <input type="checkbox"/> 3800 lm					
		<input type="checkbox"/> LED49S (MB, WB, VWB, LIN)	<input type="checkbox"/> 830 <input type="checkbox"/> 930 <input type="checkbox"/> 827 <input type="checkbox"/> 840	<input type="checkbox"/> 4900 lm <input type="checkbox"/> 4500 lm <input type="checkbox"/> 4500 lm <input type="checkbox"/> 5200 lm					



# LuxSpace Accent Compact Extractible



- Un design ultra compact
- Des performances optiques exceptionnelles



La gamme LuxSpace Accent permet de bénéficier de la meilleure qualité de lumière, d'un large choix de flux et finition pour une parfaite intégration architecturale. Face à l'augmentation des prix de l'énergie, ces luminaires permettent de réaliser jusqu'à 75 % d'économies d'énergie par rapport aux solutions iodures traditionnelles. LuxSpace Accent est la solution peu énergivore idéale pour répondre aux exigences des commerces modernes. Avec sa forme compacte et discrète, LuxSpace Accent Compact Extractible offre des performances optiques exceptionnelles, ainsi que de nombreuses options. Consultez notre catalogue pour les boutiques de mode et d'alimentation, afin d'en savoir plus sur les solutions PremiumWhite et FreshFood.

- Type : RS742B
- Source lumineuse : Module LED non remplaçable
- Puissance : NB (LED15S CRW) : 26 W. NB (LED20S) : 25,5 W. MB, WB, VWB (LED12S) : de 6,6 à 14,6 W (selon l'éclairage coloré). MB, WB, VWB (LED17S) : de 13 à 21 W (selon l'éclairage coloré). MB, WB, VWB (LED19S FMT-Rosé) : 31 W. MB, WB, VWB (LED26S FMT-Rosé) : 49,5 W. MB, WB, VWB (LED27S) : de 21 à 51 W (selon l'éclairage coloré). MB, WB, VWB (LED39S) : de 31 à 38,5 W (selon l'éclairage coloré)
- Angle du faisceau : NB (10 °). MB (28 °, +/- 2 ° selon le flux lumineux). WB (36 °, +/- 2 ° selon le flux lumineux). VWB (60 °, +/- 2 ° selon le flux lumineux). LIN (lentille ovale)
- Flux lumineux : NB (LED15S CRW) : 1550 lm. NB (LED20S) : de 2000 à 2400 lm (selon l'éclairage coloré). MB, WB, VWB (LED12S) : 1200 lm. MB, WB, VWB (LED17S) : 1700 lm. MB, WB, VWB (LED19S FMT-Rosé) : 1900 lm. MB, WB, VWB (LED26S FMT-Rosé) : 2600 lm. MB, WB, VWB (LED27S) : 2700 lm. MB, WB, VWB (LED39S) : 3900 lm
- Température de couleur corrélée : 2700, 3000, 4000 K
- Indice de rendu des couleurs : 80. 90
- Durée de vie utile moyenne L70B50 : 70.000 heures
- Durée de vie utile moyenne L80B50 : 50.000 heures
- Durée de vie utile moyenne L90B50 : 25.000 heures
- Température ambiante moyenne : +25 °C
- Plage de températures de fonctionnement : +10 à +35 °C
- Ballast : Intégré
- Tension secteur : 230 ou 240V/50-60 Hz
- Gradation : DALI
- Matériaux : Boîtier : fonte d'aluminium. Cache : acrylique ou verre. Optique : plastique
- Couleur : Noir (BK, RAL9004). Blanc (WH, RAL9003). Gris (SI, RAL9006). Autres teintes RAL disponibles sur demande
- Cache optique : Verre courbe (faisceau intensif). Acrylique (autres faisceaux)
- Connexion : Connecteur à poussoir (PI) ou à soulagement de traction (PIP). Connecteur à poussoir Wieland/Adels, secteur 3pôles (et signal de contrôle 2pôles) (W)
- Installation : Fixation au moyen d'attaches à ressorts



RS742B

### Informations de commande

EOC	Référence	Libellé de commande	MOQ	Code	Prix VRG	indicateurs
5	16785100 RS742B LED17S/830 PSU-E WB WH	RS742B1783PWBW	1	T	239,00	
5	16786800 RS742B LED19S/FMT PSU-E MB SI	RS742B19FPMBSI	1	T	269,00	
4	16787500 RS742B LED20S/827 PSE-E NB BK	RS742B20S82PNBB	1	T	239,00	
5	16788200 RS742B LED26S/FMT PSU-E VWB WH	RS742B26SFPVWBW	1	T	299,00	
4	16789900 RS742B LED27S/840 PSU-E VWB SI	RS742B2784PVBSI	1	T	269,00	
4	16791200 RS742B LED39S/830 PSED-E VWB WH	RS742B3983PDVBW	1	T	329,00	
5	16792900 RS742B LED39S/PW9 PSU-E WB WH	RS742B39P9PWBW	1	T	299,00	

# LuxSpace Accent Fresh Food



Les détaillants alimentaires cherchent constamment de nouveaux moyens de présenter leurs produits frais sous leur meilleur jour, afin de les rendre encore plus attirants et appétissants aux yeux des consommateurs. LuxSpace Accent FreshFood sont des luminaires d'éclairage d'accentuation offrant un spectre de couleurs de lumière spécifique qui met particulièrement en valeur les différentes tonalités des produits frais. Champagne : pour l'éclairage des fruits & légumes, fromages, pains et viennoiseries. Rosée : pour l'éclairage de la viande et réduire la décoloration FreshMeat : pour l'éclairage de la viande dans une ambiance plus naturelle. Blanc Glacé (840) : pour l'éclairage du poisson.

- Fresh Food Champagne offre une ambiance chaude et agréable tout en faisant ressortir la couleur des fruits, des légumes, des fromages et du pain
- Fresh Food Meat crée un cadre lumineux naturel et plus froid tout en faisant ressortir le rouge de la viande



## Informations de commande

EOC	Référence	Libellé de commande	MOQ	Code VRG	Prix indicatifs
[4]	39936800 RS741B LED17S/CH PSU-E MB WH	39936800	1	T	249,00
[4]	39937500 RS742B LED27S/CH PSE-E MB WH	39937500	1	T	261,00
[5]	39938200 RS751B LED27S/CH PSE-E WB WH LIN	39938200	1	T	300,00

# GreenSpace 2 Mini DN460B/DN461B



- Solution de rénovation idéale
- Jusqu'à 60 % d'économies d'énergie par rapport aux plafonniers PL-C 2 x 18 W
- Plus de remplacement de la lampe grâce à la très grande longévité



Le GreenSpace Mini est la solution de rénovation idéale grâce à sa simplicité d'installation et à des dimensions adéquates de l'orifice de 150 mm. Au niveau technique, le GreenSpace Mini offre une alternative de premier choix aux plafonniers PL-C 2x18 W.

- Jusqu'à 60 % d'économies d'énergie
- Version : DN460B (UGR22), DN461B (UGR19)
- Optique : brillante en version standard (C)
- Source lumineuse : LED
- Flux lumineux du système : 1200 lm (UGR22), 1150 lm (UGR19)
- Puissance du système : 13,8 W
- Durée de vie : 50.000 heures (80 % de maintien du flux à Ta 25 °C)
- Température de couleur : 3000 K ou 4000 K
- Rendu des couleurs : Ra > 80
- Driver : driver LED raccordé fourni en version standard; driver PSU sans gradation, PSD dimmable avec DALI
- Commande de l'éclairage : PSD dimmable avec OccuSwitch DALI
- Raccordement électrique : en version standard au moyen d'un connecteur push-in
- Matériaux : radiateur en aluminium, anneau et optique en plastique de grande qualité. Anneau blanc (WH, RAL 9010)
- Montage : encastrement, trou de 150 mm
- Options :
  - version IP44
  - éclairage de secours
  - vasque opale
  - connecteur CU3 pour câblage traversant
- Accessoires :
  - anneaux adaptateurs pour trous de 225 mm (sur demande)



DN460B

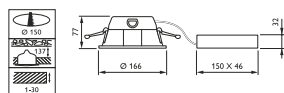

DN460B en DN461B. Dimensions en mm.



DN461B

## Informations de commande

### GreenSpace Mini DN460B - UGR22

EOC	Référence	Libellé de commande	MOQ	Code VRG	Poids (KG)	Prix indicatifs
1	24315200	DN460B LED11S/830 PSE-E C WH	1	T	0,96	155,00
1	24316900	DN460B LED11S/840 PSE-E C WH	1	T	0,96	155,00
4	24317600	DN460B LED11S/830 PSE-E C ELP3 WH	1	T	2,06	355,00
4	24318300	DN460B LED11S/840 PSE-E C ELP3 WH	1	T	2,06	355,00
4	24319000	DN460B LED11S/830 PSE-E C WH GC	1	T	1,02	162,00
4	24320600	DN460B LED11S/840 PSE-E C WH GC	1	T	1,02	162,00
1	24321300	DN460B LED11S/830 PSED-E C WH	1	T	0,96	185,00
3	24322000	DN460B LED11S/840 PSED-E C WH	1	T	0,96	185,00
4	24323700	DN460B LED11S/830 PSED-E C ELP3 WH	1	T	2,06	385,00
4	24324400	DN460B LED11S/840 PSED-E C ELP3 WH	1	T	2,06	385,00
4	24325100	DN460B LED11S/830 PSED-E C WH GC	1	T	1,02	189,00
4	24326800	DN460B LED11S/840 PSED-E C WH GC	1	T	1,02	189,00
4	24631300	DN460B LED11S/830 PSE-E C WH PGO	1	T	1,02	171,00
4	24632000	DN460B LED11S/840 PSE-E C WH PGO	1	T	1,02	171,00
4	24637500	DN460B LED11S/830 PSED-E C WH PGO	1	T	1,02	198,00
4	24638200	DN460B LED11S/840 PSED-E C WH PGO	1	T	1,02	198,00
4	24641200	DN460B LED11S/830 PSE-E C ELP3 WH CU3	1	T	2,11	365,00
4	24642900	DN460B LED11S/840 PSE-E C ELP3 WH CU3	1	T	2,11	365,00
4	24647400	DN460B LED11S/830 PSED-E C ELP3 WH CU5	1	T	2,11	395,00
4	24648100	DN460B LED11S/840 PSED-E C ELP3 WH CU5	1	T	2,11	395,00

### GreenSpace Mini DN461B - UGR19

EOC	Référence	Libellé de commande	MOQ	Code VRG	Poids (KG)	Prix indicatifs
4	24327500	DN461B LED11S/830 PSE-E C WH	1	T	0,96	162,00
4	24328200	DN461B LED11S/840 PSE-E C WH	1	T	0,96	162,00
4	24329900	DN461B LED11S/830 PSE-E C ELP3 WH	1	T	2,06	342,00
4	24330500	DN461B LED11S/840 PSE-E C ELP3 WH	1	T	2,06	342,00
4	24331200	DN461B LED11S/830 PSED-E C WH	1	T	0,96	189,00
4	24332900	DN461B LED11S/840 PSED-E C WH	1	T	0,96	189,00
4	24333600	DN461B LED11S/830 PSED-E C ELP3 WH	1	T	2,06	369,00
4	24334300	DN461B LED11S/840 PSED-E C ELP3 WH	1	T	2,06	369,00
4	24665800	DN461B LED11S/830 PSE-E C ELP3 WH CU3	1	T	2,12	351,00
4	24666500	DN461B LED11S/840 PSE-E C ELP3 WH CU3	1	T	2,12	351,00
4	24669600	DN461B LED11S/830 PSED-E C ELP3 WH CU5	1	T	2,12	419,00
4	24670200	DN461B LED11S/840 PSED-E C ELP3 WH CU5	1	T	2,12	419,00

# GreenSpace 2 Compact DN470B/DN471B



- Solution de rénovation idéale
- Jusqu'à 60 % d'économies d'énergie par rapport aux plafonniers PL-C 2 x 26 W
- Plus de remplacement de la lampe grâce à la très grande longévité



Le GreenSpace Compact est la solution de rénovation idéale grâce à sa simplicité d'installation et à des dimensions adéquates de l'orifice de 200 mm. Au niveau technique, le GreenSpace Compact offre une alternative de premier choix aux plafonniers PL-C 2x26 W.

- Jusqu'à 60 % d'économies d'énergie
- Version : DN470B (UGR22), DN471B (UGR19)
- Optique : brillante en version standard (C)
- Source lumineuse : LED
- Flux lumineux du système : 2200 lm (UGR22), 2100 lm (UGR19)
- Puissance du système : 24 W
- Durée de vie : 50.000 heures (80 % de maintien du flux à Ta 25 °C)
- Température de couleur : 3000 K ou 4000 K
- Rendu des couleurs : Ra > 80
- Driver : driver LED raccordé fourni en version standard. Driver PSU sans gradation PSD dimmable avec DALI ; facteur de puissance > 0,9
- Commande de l'éclairage : PSD dimmable avec OccuSwitch DALI LRM2070
- Raccordement électrique : en version standard au moyen d'un connecteur push-in
- Matériaux : radiateur en aluminium, anneau et optique en plastique de grande qualité. Anneau blanc (WH, RAL 9010)
- Montage : encastrement, trou de 200 mm
- Options :
  - version IP44
  - éclairage de secours
  - vasque opale
  - connecteur CU3 pour câblage traversant
- Accessoires :
  - anneaux adaptateurs pour trous de 225 mm (sur demande)



DN471B



DN471B

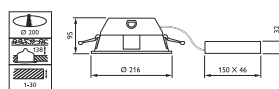

DN470B et DN471B. Dimensions en mm.

## Informations de commande

### GreenSpace Compact DN470B - UGR22

EOC	Référence	Libellé de commande	MOQ	Code VRG	Poids (KG)	Prix indicatifs
1	24335000	DN470B LED20S/830 PSE-E C WH	1	T	1,38	162,00
1	24336700	DN470B LED20S/840 PSE-E C WH	1	T	1,38	162,00
4	24337400	DN470B LED20S/830 PSE-E C ELP3 WH	1	T	2,48	342,00
4	24338100	DN470B LED20S/840 PSE-E C ELP3 WH	1	T	2,48	342,00
4	24339800	DN470B LED20S/830 PSE-E C WH GC	1	T	1,50	205,00
4	24340400	DN470B LED20S/840 PSE-E C WH GC	1	T	1,50	205,00
3	24341100	DN470B LED20S/830 PSED-E C WH	1	T	1,38	189,00
1	24342800	DN470B LED20S/840 PSED-E C WH	1	T	1,38	189,00
4	24343500	DN470B LED20S/830 PSED-E C ELP3 WH	1	T	2,48	369,00
4	24344200	DN470B LED20S/840 PSED-E C ELP3 WH	1	T	2,48	369,00
4	24345900	DN470B LED20S/830 PSED-E C WH GC	1	T	1,50	235,00
4	24346600	DN470B LED20S/840 PSED-E C WH GC	1	T	1,50	235,00
4	24675700	DN470B LED20S/830 PSE-E C WH PGO	1	T	1,50	215,00
4	24676400	DN470B LED20S/840 PSE-E C WH PGO	1	T	1,50	215,00
4	24681800	DN470B LED20S/830 PSED-E C WH PGO	1	T	1,50	245,00
4	24682500	DN470B LED20S/840 PSED-E C WH PGO	1	T	1,50	245,00
4	24685600	DN470B LED20S/830 PSE-E C ELP3 WH CU3	1	T	2,54	351,00
4	24686300	DN470B LED20S/840 PSE-E C ELP3 WH CU3	1	T	2,54	351,00
4	24691700	DN470B LED20S/830 PSED-E C ELP3 WH CU5	1	T	2,54	378,00
4	24692400	DN470B LED20S/840 PSED-E C ELP3 WH CU5	1	T	2,54	378,00

### GreenSpace Compact DN471B - UGR19

EOC	Référence	Libellé de commande	MOQ	Code VRG	Poids (KG)	Prix indicatifs
4	24347300	DN471B LED20S/830 PSE-E C WH	1	T	1,40	205,00
4	24348000	DN471B LED20S/840 PSE-E C WH	1	T	1,40	205,00
4	24349700	DN471B LED20S/830 PSE-E C ELP3 WH	1	T	2,50	405,00
4	24350300	DN471B LED20S/840 PSE-E C ELP3 WH	1	T	2,50	405,00
4	24351000	DN471B LED20S/830 PSED-E C WH	1	T	1,40	235,00
4	24352700	DN471B LED20S/840 PSED-E C WH	1	T	1,40	235,00
4	24353400	DN471B LED20S/830 PSED-E C ELP3 WH	1	T	2,50	435,00
4	24354100	DN471B LED20S/840 PSED-E C ELP3 WH	1	T	2,50	435,00
4	24709900	DN471B LED20S/830 PSE-E C ELP3 WH CU3	1	T	2,55	415,00
4	24710500	DN471B LED20S/840 PSE-E C ELP3 WH CU3	1	T	2,55	415,00
4	24713600	DN471B LED20S/830 PSED-E C ELP3 WH CU5	1	T	2,55	445,00
4	24714300	DN471B LED20S/840 PSED-E C ELP3 WH CU5	1	T	2,55	445,00

# GreenSpace Accent Cardanique



- Un flux lumineux élevé dans un luminaire compact, de faible hauteur
- Un encastré cardanique (avec double rotation)
- Une large gamme d'applications



La gamme GreenSpace Accent a été développée pour aider les commerçants à passer de la CMD à la technologie LED. Profitez des avantages de la qualité de lumière Philips PerfectAccent et réalisez d'importantes économies d'énergie, le tout pour un prix raisonnable. Le GreenSpace Accent Cardanique bénéficie d'un large choix de températures de couleur et de flux lumineux. Avec son design soigné et compact (diamètre d'encastrement 175 mm), il s'intègre parfaitement dans vos magasins et met en valeur les vêtements et produits frais grâce à sa technologie LED. Consultez notre catalogue pour les boutiques de mode et d'alimentation, afin d'en savoir plus sur les solutions CrispWhite, PremiumWhite, Fresh Food Meat et Fresh Food Champagne.

- Type : RS343B
- Type de plafond : Plafond suspendu en T à armatures apparentes et cachées symétriques et plafonds à découpe
- Source lumineuse : Module LED non remplaçable
- Puissance : 1700 lm - 15 W, 2700 lm - 27 W, 3900 lm - 34,5 W à 3000 K. 1900 lm - 26 W; 2600 lm - 39 W à FMT
- Angle du faisceau : NB (10°), MB (24°), WB (36°)
- Flux lumineux : 1750, 2800, 4000 lm à 3000 K. 1900, 2600 lm à FMT. 2700 lm à CH
- Température de couleur corrélée : 2500 K (pour Fresh Food Champagne CH). 2700 K. 3000 K (pour 830, PremiumWhite PW9, CrispWhite CRW, Fresh Food Meat FMT). 4000K
- Indice de rendu des couleurs : 80 pour /827 /830 /840 /FMT /CH : 90 pour /PW9 : > 95 pour /CRW
- Durée de vie utile moyenne L70B50 : 70.000 h
- Durée de vie utile moyenne L80B50 : 50.000 h
- Durée de vie utile moyenne L90B50 : 25.000 h
- Température ambiante moyenne : +25 °C
- Plage de températures de fonctionnement : +10 à +40 °C
- Ballast : Séparé
- Tension secteur : 230 ou 240 V/50-60 Hz
- Gradation : Sans gradation (PSU-E). Intensité réglable DALI (PSD-E)
- Matériaux : Boîtier: fonte d'aluminium
- Couleur : Blanc (WH, RAL9003), noir (BK, RAL 9004), argent (SI, RAL9006)
- Optique : Polycarbonate métallisé
- Cache optique : PMMA, transparent
- Connexion : Connecteur à poussoir avec soulagement de traction (PIP), connecteur 3pôles Wieland/Adels (CW3), connecteur 3pôles Wieland/Adels avec verrouillage (CW-L)
- Installation : Fixation au moyen d'attaches à ressorts. Câblage traversant possible
- Accessoires : Aucune

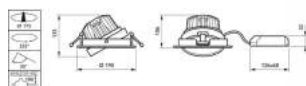

RS343B

Dimensions en mm.



## Informations de commande

EOC	Référence	Libellé de commande	MOQ	Code VRG	Prix indicatifs
☉ 16471300	RS343B LED27S/PW9 PSU-E MB II WH	RS343B27P9PMBWH	1	T	219,00
4 16473700	RS343B LED39S/830 PSU-E WB II WH	RS343B3983PWBWH	1	T	249,00
4 16475100	RS343B LED26S/FMT PSU-E MB II WH	RS343B26SFPMBWH	1	T	249,00
4 16546800	RS343B LED27S/830 PSU-E MB II WH	RS343B2783PMBWH	1	T	219,00
4 16547500	RS343B LED27S/840 PSU-E MB II WH	RS343B2784PMBWH	1	T	219,00
4 16793600	RS343B LED17S/830 PSU-E WB II WH	RS343B1783PWBWH	1	T	189,00
4 16794300	RS343B LED17S/840 PSU-E WB II WH	RS343B1784PWBWH	1	T	189,00
4 16795000	RS343B LED27S/830 PSU-E WB II WH	RS343B2783PWBWH	1	T	219,00
4 16796700	RS343B LED27S/840 PSU-E WB II WH	RS343B2784PWBWH	1	T	219,00
4 16797400	RS343B LED19S/FMT PSU-E WB II WH	RS343B19SFPWBWH	1	T	219,00
4 16801800	RS343B LED39S/840 PSU-E WB II WH	RS343B3984PWBWH	1	T	249,00
☉ 16802500	RS343B LED17S/PW9 PSU-E WB II WH	RS343B17P9PWBWH	1	T	189,00
☉ 16803200	RS343B LED27S/PW9 PSU-E WB II WH	RS343B27P9PWBWH	1	T	219,00
4 16804900	RS343B LED39S/PW9 PSU-E WB II WH	RS343B39P9PWBWH	1	T	249,00
☉ 16805600	RS343B LED27S/PW9 PSU-E MB II WH CW-L	RS343B27P9PMWHC	1	T	224,00
4 16806300	RS343B LED39S/PW9 PSU-E WB II WH CW-L	RS343B39P9PWWC	1	T	254,00
☉ 16807000	RS343B LED27S/PW9 PSD-E MB II WH CW-L	RS343B27P9PDMWC	1	T	254,00
4 16808700	RS343B LED39S/PW9 PSD-E WB II WH CW-L	RS343B39P9PDWWC	1	T	284,00
4 16809400	RS343B LED27S/827 PSU-E MB II WH	RS343B278PMBWH	1	T	219,00
4 16810000	RS343B LED39S/827 PSU-E WB II WH	RS343B398PWBWH	1	T	249,00
4 16811700	RS343B LED27S/827 PSD-E MB II WH CW3	RS343B278PDMBWC	1	T	254,00
4 16812400	RS343B LED27S/830 PSD-E MB II WH CW3	RS343B2783PDMWC	1	T	254,00
4 16813100	RS343B LED39S/830 PSU-E MB II WH CW3	RS343B3983PMBWC	1	T	254,00
☉ 16815500	RS343B LED27S/PW9 PSU-E MB II WH CW3	RS343B27P9PMBWC	1	T	224,00
☉ 16816200	RS343B LED27S/PW9 PSU-E WB II WH CW3	RS343B27P9PWBWC	1	T	224,00
4 16817900	RS343B LED39S/830 PSU-E WB II WH CW3	RS343B3983PWBWC	1	T	254,00

# GreenSpace Accent Fixe



- Un flux lumineux élevé pour un luminaire compact, avec une faible hauteur d'encastrement
- Éblouissement réduit grâce au réflecteur légèrement encastré
- Large gamme d'applications



Avec la famille GreenSpace Accent, il est désormais possible de faire la transition des CMD vers les LED et de bénéficier des avantages de la qualité d'éclairage Philips PerfectAccent, ainsi que d'économies d'énergie considérables, le tout à un prix raisonnable. Par ailleurs, le diamètre d'encastrement en 175 mm du GreenSpace Accent Fixe, ainsi que ses différents flux lumineux rendent l'installation de modernisation rapide et facile.

GreenSpace Accent Fixe fournit un éclairage optimisé grâce à une variété de faisceaux et de teintes LED, qui vous permettent de mettre en valeur les vêtements et les produits frais à la vente. Consultez notre catalogue pour les boutiques de mode et d'alimentation, afin d'en savoir plus sur les luminaires CrispWhite, PremiumWhite, Fresh Food Meat et Fresh Food Champagne.

- Type : RS340B
- Type de plafond : Faux plafond à découpe
- Source lumineuse : Module LED non remplaçable
- Puissance système :
  - 1700 lm - 15 W, 2700 lm - 27 W, 3900 lm - 34,5 W à 3000 K
  - 1900, 2600 lm pour FreshMeat (FMT)
- Angle du faisceau :
  - MB (24°)
  - WB (36°)
  - VWB (60°)
- Flux système :
  - 2800, 4000 lm à 3000 K
  - 1900, 2600 lm à FMT
  - 2700 lm pour Fresh Food Champagne (CH)
- Température de couleur :
  - 2500 K (pour CH)
  - 2700 K, 3000 K (pour 830, PremiumWhite PW9, CrispWhite CRW, FMT)
  - 4000 K
- Indice de rendu des couleurs :
  - 80 pour 827, 830, 840, FMT, CH
  - 90 pour PW9
  - > 95 pour CRW
- Durée de vie L70B50 : 70.000 heures
- Durée de vie L80B50 : 50.000 heures
- Durée de vie L90B50 : 25.000 heures
- Température ambiante moyenne : +25 °C
- Plage de températures de fonctionnement : +10 à +40 °C
- Driver : Séparé
- Tension d'alimentation : 230 ou 240 V/50-60 Hz
- Gradation : Sans gradation (PSU-E). Intensité réglable DALI (PSD-E)
- Matériau : Corps : aluminium moulé sous pression
- Couleur : Blanc (WH, RAL9003), noir (BK, RAL 9004), gris (SI, RAL9006)
- Fermeture : PMMA, transparent. Connecteur à poussoir avec soulagement de traction (PIP), connecteur 3 pôles Wieland/Adels (CW3)
- Installation : Fixation au moyen d'attaches à ressorts. Possibilité de repiquage

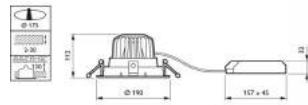

RS340B

Dimensions en mm.

## Informations de commande

EOC	Référence	Libellé de commande	MOQ	Code VRG	Prix indicatifs
4	17194000	RS340B LED19S/FMT PSU-E WB II WH	1	T	199,00
4	17195700	RS340B LED26S/FMT PSU-E MB II WH	1	T	229,00
4	17196400	RS340B LED27S/830 PSU-E WB II WH	1	T	199,00
4	17197100	RS340B LED27S/840 PSU-E WB II WH	1	T	199,00
©	17201500	RS340B LED27S/PW9 PSU-E WB II WH	1	T	199,00
©	17202200	RS340B LED27S/PW9 PSU-E MB II WH CW-L	1	T	204,00
4	17203900	RS340B LED27S/PW9 PSD-E MB II WH CW-L	1	T	234,00
4	17204600	RS340B LED27S/827 PSD-E MB II WH CW3	1	T	234,00
4	17205300	RS340B LED27S/830 PSD-E MB II WH CW3	1	T	234,00
©	17206000	RS340B LED27S/PW9 PSU-E MB II WH CW3	1	T	204,00
©	17207700	RS340B LED27S/PW9 PSU-E WB II WH CW3	1	T	204,00
©	17208400	RS340B LED27S/830 PSU-E VWB II WH	1	T	199,00
©	17209100	RS340B LED27S/830 PSD-E VWB II WH	1	T	229,00
4	17210700	RS340B LED39S/830 PSU-E WB II WH	1	T	229,00
4	17211400	RS340B LED39S/827 PSU-E WB II WH	1	T	229,00
4	17212100	RS340B LED39S/840 PSU-E WB II WH	1	T	229,00
4	17213800	RS340B LED39S/840 PSD-E WB II WH	1	T	259,00
4	17214500	RS340B LED39S/PW9 PSU-E WB II WH	1	T	229,00
4	17215200	RS340B LED39S/PW9 PSU-E WB II WH CW-L	1	T	234,00
4	17216900	RS340B LED39S/PW9 PSD-E WB II WH CW-L	1	T	254,00
4	17217600	RS340B LED39S/830 PSU-E WB II WH CW3	1	T	234,00
©	17218300	RS340B LED39S/830 PSU-E VWB II WH	1	T	229,00
©	17219000	RS340B LED39S/830 PSD-E VWB II WH	1	T	259,00
4	39934400	RS340B LED27S/CH PSU-E WB II WH	1	T	198,00
4	39935100	RS342B LED27S/CH PSU-E WB II WH	1	T	249,00

# GreenSpace Accent Pendant



Avec la famille GreenSpace Accent, les commerçants et gestionnaires d'immeubles peuvent à présent faire la transition des CDM vers les LED et bénéficier des avantages de la qualité d'éclairage Philips PerfectAccent ainsi que d'économies d'énergie considérables par rapport à leur installation CDM existante, le tout à un prix raisonnable. La suspension GreenSpace Accent peut être installée sur rail 3 allumages ou directement au plafond pour une installation facile et rapide. Le câble peut être coupé à longueur pour correspondre à la hauteur d'installation souhaitée. Pour les boutiques de mode et d'alimentation, la suspension GreenSpace Accent est disponible en plusieurs teintes de lumières pour s'assurer de montrer les vêtements et les produits frais à la vente sous leur meilleur jour. Consultez notre catalogue pour les boutiques de mode et d'alimentation, afin d'en savoir plus sur les luminaires PremiumWhite, Fresh Food Meat et Fresh Food Champagne.

- Conception épurée et robuste
- Gamme complète pour tous les commerces
- Efficacité supérieure à 100 lm/W

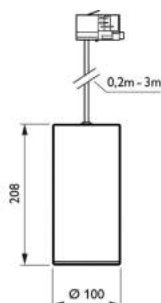

Dimensions en mm.

## Informations de commande

EOC	Référence	Libellé de commande	MOQ	Code VRG	Prix indicatifs
4	39145400	PT320T LED17S/827 PSU MB WH	1	T	140,00
4	39146100	PT320T LED17S/830 PSU MB BK	1	T	140,00
4	39147800	PT320C LED17S/840 PSU MB WH	1	T	165,00
4	39148500	PT320C LED17S/PW9 PSU WB BK	1	T	170,00
4	39149200	PT320C LED17S/CRW PSU WB SI	1	T	175,00
4	39151500	PT320T LED19S/FMT PSD VWB BK	1	T	200,00
4	39152200	PT320T LED27S/827 PSD MB BK	1	T	180,00
4	39153900	PT320T LED27S/830 PSD MB WH	1	T	180,00
4	39154600	PT320T LED27S/840 PSD MB BK	1	T	180,00
4	39155300	PT320T LED27S/PW9 PSD WB SI	1	T	175,00
4	39156000	PT320T LED27S/CRW PSD WB BK	1	T	190,00
4	39932000	PT320T LED17S/CH PSU VWB BK	1	T	150,00

# CoreLine Downlight



- La qualité Philips à un prix attrayant
- L'efficacité énergétique technologie LED
- Évite le remplacement de lampes jusqu'aux plafonniers PL 2x18 W ou 2x26 W



Le plafonnier CoreLine est le modèle de base des plafonniers LED. Son prix serré, ses spécifications élevées et la qualité Philips en font un excellent choix. La gamme CoreLine Downlight de luminaires encastrés est conçue pour remplacer les plafonniers basés sur CFL jusqu'à 2x18 W ou 2x26 W. Ces luminaires créent un effet d'éclairage naturel pour une utilisation dans les applications d'éclairage général. Ils sont également synonymes d'économies d'énergie immédiates et d'une durée de vie prolongée, ce qui en fait une solution respectueuse de l'environnement tout en offrant un excellent rapport qualité-prix. Ils sont faciles à installer grâce à leurs connecteurs à pousser.

- Plafonnier LED à haute efficacité énergétique
- Version : DN130B (réflecteur blanc), DN131B (réflecteur brillant)
- Optique : blanche
- Source lumineuse : LED, 3000 K ou 4000 K
- Flux lumineux du système : 1100 lm (LED10S) ou 2100 lm (LED20S)
- Puissance du système :
  - LED10S: 11 W
  - LED20S: 22 W
- Durée de vie : 50.000 heures (70 % de maintien du flux, L70B50, à Ta 25 °C)
- Température de couleur : 3000 K ou 4000 K
- Rendu des couleurs : Ra > 80
- Driver : driver LED en version standard ; facteur de puissance > 0,9
- Commande de l'éclairage : Gradable DALI
- Raccordement électrique : en version standard au moyen d'un connecteur push-in
- Matériaux : radiateur en aluminium, anneau et optique en plastique de grande qualité. Anneau blanc (WH, RAL 9010)
- Montage : encastrement, trou de 150 mm (LED10S), 200 mm (LED20S)
- Options :
  - Versions IP44 en verre transparent



DN130B LED10S/830 PSED-E II WH

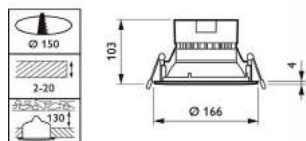

DN130B LED10S Dimensions en mm.



DN130B LED20S

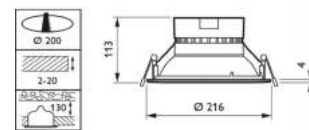

DN130B LED20S Dimensions en mm.

## Informations de commande

EOC	Référence	Libellé de commande	MOQ	Code VRG	Poids (KG)	Prix indicatifs
☉	87883500	DN130B LED10S/830 PSED-E IP44 II WH	1	Z	0,80	127,00
☉	87888000	DN130B LED20S/840 PSED-E IP44 II WH	1	Z	1,20	147,00
☉	87895800	DN131B LED20S/830 PSED-E IP44 II ALU	1	Z	1,20	147,00
☉	87896500	DN131B LED20S/840 PSED-E IP44 II ALU	1	Z	1,20	147,00
☉	16221400	DN130B LED10S/830 PSED-E EL3 II WH	1	Z		303,00
☉	16222100	DN130B LED10S/840 PSED-E EL3 II WH	1	Z		303,00
☉	16017300	DN130B LED20S/830 PSED-E EL3 II WH	1	Z		323,00
☉	16223800	DN130B LED20S/840 PSED-E EL3 II WH	1	Z		323,00
☉	16224500	DN131B LED10S/830 PSED-E EL3 II ALU	1	Z		303,00
☉	16226900	DN131B LED20S/830 PSED-E EL3 II ALU	1	Z		323,00
☉	16187300	DN131B LED20S/840 PSED-E EL3 II ALU	1	Z		323,00
1	32582800	DN140B LED10S/830 PSED-E WR	1	Z		107,00
2	32590300	DN140B LED10S/830 PSED-E C	1	Z		107,00
4	32835500	DN140B LED10S/830 PSED-E C ELB3	1	Z		303,00
4	32606100	DN140B LED10S/830 PSED-E C IP54	1	Z		127,00
4	32831700	DN140B LED10S/830 PSED-E WR ELB3	1	Z		303,00
4	32598900	DN140B LED10S/830 PSED-E WR IP54	1	Z		127,00
2	32604700	DN140B LED10S/830 PSU C IP54 Pi6	1	Z		87,00
1	32588000	DN140B LED10S/830 PSU C Pi6	1	Z		68,00
2	32596500	DN140B LED10S/830 PSU WR IP54 Pi6	1	Z		87,00
1	32580400	DN140B LED10S/830 PSU WR Pi6	1	Z		68,00
1	32583500	DN140B LED10S/840 PSED-E WR	1	Z		107,00
2	32591000	DN140B LED10S/840 PSED-E C	1	Z		107,00
4	32836200	DN140B LED10S/840 PSED-E C ELB3	1	Z		303,00
4	32607800	DN140B LED10S/840 PSED-E C IP54	1	Z		127,00
4	32832400	DN140B LED10S/840 PSED-E WR ELB3	1	Z		303,00
4	32599600	DN140B LED10S/840 PSED-E WR IP54	1	Z		127,00
2	32605400	DN140B LED10S/840 PSU C IP54 Pi6	1	Z		87,00
1	32589700	DN140B LED10S/840 PSU C Pi6	1	Z		68,00
2	32597200	DN140B LED10S/840 PSU WR IP54 Pi6	1	Z		87,00
1	32581100	DN140B LED10S/840 PSU WR Pi6	1	Z		68,00
2	32586600	DN140B LED20S/830 PSED-E WR	1	Z		127,00
1	32594100	DN140B LED20S/830 PSED-E C	1	Z		127,00
4	32837900	DN140B LED20S/830 PSED-E C ELB3	1	Z		323,00
4	32610800	DN140B LED20S/830 PSED-E C IP54	1	Z		147,00
4	32833100	DN140B LED20S/830 PSED-E WR ELB3	1	Z		323,00
4	32602300	DN140B LED20S/830 PSED-E WR IP54	1	Z		147,00
2	32608500	DN140B LED20S/830 PSU C IP54 Pi6	1	Z		107,00
1	32592700	DN140B LED20S/830 PSU C Pi6	1	Z		87,00
2	32600900	DN140B LED20S/830 PSU WR IP54 Pi6	1	Z		107,00
1	32584200	DN140B LED20S/830 PSU WR Pi6	1	Z		70,00
1	32587300	DN140B LED20S/840 PSED-E WR	1	Z		127,00
1	32595800	DN140B LED20S/840 PSED-E C	1	Z		127,00
4	32838600	DN140B LED20S/840 PSED-E C ELB3	1	Z		323,00
4	32611500	DN140B LED20S/840 PSED-E C IP54	1	Z		147,00
4	32834800	DN140B LED20S/840 PSED-E WR ELB3	1	Z		323,00
4	32603000	DN140B LED20S/840 PSED-E WR IP54	1	Z		147,00
2	32609200	DN140B LED20S/840 PSU C IP54 Pi6	1	Z		107,00
1	32593400	DN140B LED20S/840 PSU C Pi6	1	Z		87,00
2	32601600	DN140B LED20S/840 PSU WR IP54 Pi6	1	Z		107,00
1	32585900	DN140B LED20S/840 PSU WR Pi6	1	Z		70,00

# Downlight DN060B



- Qualité et fiabilité Philips
- Économies d'énergie
- Lumière diffuse et agréable



La gamme LEDINAIRE contient une sélection de luminaires LED tendance disponibles en magasin, dotés de la haute qualité Philips à un prix compétitif. Fiabilité, efficacité énergétique et prix abordable : tout ce dont vous avez besoin.

- Type : DN060B
- Type de plafond : Plafond en plâtre (plaques)
- Source lumineuse : Module LED non remplaçable
- Puissance système (+/-10 %) : 9 W & 18 W
- Angle du faisceau : 135°
- Flux système : 800 lm (4000 K), 1800 lm (4000 K)
- Température de couleur : 3000, 4000 K
- Indice de rendu des couleurs : >80
- Durée de vie L70B50 : 30.000 heures
- Durée de vie L80B50 : 20.000 heures
- Durée de vie L90B50 : 10.000 heures
- Température ambiante moyenne : 25 °C
- Plage de températures de fonctionnement : 0 à +35 °C
- Driver : Intégré
- Tension d'alimentation : 220-240 V/50-60 Hz
- Matériau : Corps: polycarbonate. Réflecteur: acier. Diffuseur: PMMA
- Couleur : Blanc (WH)
- Fermeture : Opale
- Connexion : Connecteur à poussoir (PI) ou à soulagement de traction (PIP)
- Maintenance : Module optique scellé à vie, ne nécessitant pas de nettoyage interne
- Installation : Fixation au moyen d'attaches à ressorts. Câblage traversant possible
- Accessoires : Non

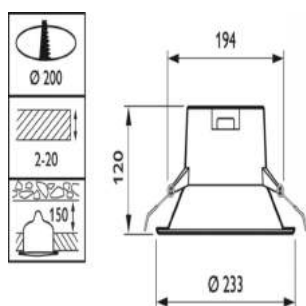

DN060B

Dimensions en mm.

## Informations de commande

EOC	Référence	Libellé de commande	MOQ	Code VRG	Prix indicatifs
30661299	DN060B LED18S/830 PSU WH	DN060B1883PWH	1	Y8	45,00
30662999	DN060B LED8S/830 PSU WH	DN060B883PWH	1	Y8	35,00
30663699	DN060B LED18S/840 PSU WH	DN060B1884PWH	1	Y8	45,00
30664399	DN060B LED8S/840 PSU WH	DN060B884PWH	1	Y8	35,00

# CoreLine Spot encastré RS140B/RS141B



- La qualité Philips à un prix très serré
- Véritable remplaçant pour halogène basse tension 50 W
- Dure 20x plus longtemps que l'halogène



Le spot encastré CoreLine est un spot LED encastrable idéal pour créer des accents subtils dans diverses applications. L'exclusive technologie du réflecteur intégré à la lentille produit un faisceau uniforme et esthétique.

- Remplace l'halogène 50 W
- Version : l'encastrable fixe (RS140B) a un indice IP54, l'encastrable orientable (RS141B) un indice IP44
- Source lumineuse : LED
- Flux lumineux : 650 lm / 1200 lm
- Optiques : 32D ou 60D
- Puissance du système : 10 W
- Durée de vie : 50.000 heures (70 % de maintien du flux pour Ta 25 °C)
- Température de couleur : 2700 K, 3000 K ou 4000 K ou la technologie DimTone
- Rendu des couleurs : Ra > 80
- Ballast : ballast intégré
- Commande de l'éclairage : à intensité réglable sur tous les variateurs connus à coupure/découpe de phase (un choix de variateurs testés est disponible dans notre catalogue produits en ligne)
- Branchement électrique : connecteur push-in avec possibilité de câblage traversant
- Matière : luminaire en aluminium, couleur blanche (WH) ou aluminium brossé (ALU)
- Montage: encastré, avec une hauteur de 59 mm. Idéal pour les plafonds isolés.



RS140B Wit

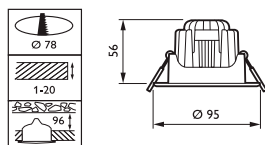

Dimensions en mm.



RS141B Wit

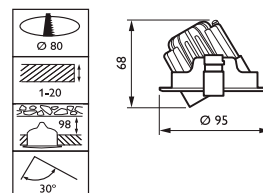

Dimensions en mm.



RS140B Alu



RS141B Alu





RS141B L'exclusive technologie du réflecteur intégré à la lentille

## Informations de commande

EOC	Référence	Libellé de commande	MOQ	Code VRG	Prix indicatifs
38277399	RS140B LED6-32-/827 PSR PI6 WH	RS140BLED6/823	1	Z	45,00
38278099	RS140B LED6-32-/830 PSR PI6 WH	RS140BLED6/834	1	Z	45,00
38279799	RS140B LED6-32-/840 PSR PI6 WH	RS140BLED6/845	1	Z	45,00
38280399	RS141B LED6-32-/827 PSR PI6 WH	RS141BLED6/826	1	Z	49,00
38281099	RS141B LED6-32-/830 PSR PI6 WH	RS141BLED6/837	1	Z	49,00
38282799	RS141B LED6-32-/840 PSR PI6 WH	RS141BLED6/848	1	Z	49,00
38283499	RS141B LED9-32-/830 PSR PI6 WH	RS141BLED9/839	1	Z	53,00
38284199	RS141B LED9-32-/840 PSR PI6 WH	RS141BLED9/8410	1	Z	53,00
38285899	RS140B LED9-32-/830 PSR PI6 WH	RS140BLED9/8311	1	Z	49,00
38286599	RS140B LED9-32-/840 PSR PI6 WH	RS140BLED9/8412	1	Z	49,00
38287299	RS140B LED6-32-/827 PSR PI6 ALU	RS140BLED6/8213	1	Z	45,00
38288999	RS140B LED6-32-/830 PSR PI6 ALU	RS140BLED6/8314	1	Z	45,00
38289699	RS140B LED6-32-/840 PSR PI6 ALU	RS140BLED6/8415	1	Z	45,00
38290299	RS141B LED6-32-/827 PSR PI6 ALU	RS141BLED6/8216	1	Z	49,00
38291999	RS141B LED6-32-/830 PSR PI6 ALU	RS141BLED6/8317	1	Z	49,00
38292699	RS141B LED6-32-/840 PSR PI6 ALU	RS141BLED6/8418	1	Z	49,00
38293399	RS140B LED9-32-/830 PSR PI6 ALU	RS140BLED9/8319	1	Z	49,00
38294099	RS140B LED9-32-/840 PSR PI6 ALU	RS140BLED9/8420	1	Z	49,00
38419799	RS141B LED12-36-/830 PSR PI6 WH	912401483041JB	1	Z	49,00
38420399	RS141B LED12-36-/840 PSR PI6 WH	912401483042JB	1	Z	49,00
38421099	RS140B LED12-36-/830 PSR PI6 WH	912401483043JB	1	Z	55,00
38422799	RS140B LED12-36-/840 PSR PI6 WH	912401483044JB	1	Z	55,00
38423499	RS140B LED12-36-/830 PSR PI6 ALU	912401483053JB	1	Z	55,00
38424199	RS140B LED12-36-/840 PSR PI6 ALU	912401483054JB	1	Z	55,00
38417399	RS142B LED6-32-/827 PSR PI6 WH FR	912401483119JB	1	Z	45,00
38418099	RS142B LED6-32-/830 PSR PI6 WH FR	912401483120JB	1	Z	45,00
38832499	RS143Z CFRM GRID 1x1 WH	38832499	1	Z	35,00
38833199	RS143Z CFRM GRID 1x2 WH	38833199	1	Z	43,00
38834899	RS143Z CFRM GRID 1x3 WH	38834899	1	Z	54,00

# ClearAccent



- Le moyen le plus rapide et le moins onéreux de passer des spots halogènes aux spots LED
- Des coûts d'exploitation réduits : 90 % d'économies d'énergie et une durée de vie 10 fois supérieure à celle des lampes halogènes standards
- Une finition simple et épurée permettant de se fondre discrètement dans n'importe quel intérieur



ClearAccent est une gamme de spots encastrés conçue pour remplacer les luminaires halogènes. Son prix abordable et son efficacité lumineuse élevée rendent facile le passage à la LED. Le design compact des luminaires, avec driver intégré, le rend adapté pour un large éventail d'applications. Les dimensions d'encastrement correspondent aux anciens standards des halogènes (68 mm), ce qui facilite la rénovation.

- Type: RS060B (spot encastré – fixe). RS061B (spot encastré – orientable)
- Type de plafond : Plafond en plâtre (plaques)
- Source lumineuse : Module LED non remplaçable
- Puissance : 6 W
- Angle du faisceau : 36°
- Flux lumineux : 500 lm
- Température de couleur corrélée : 3000 ou 4000 K
- Indice de rendu des couleurs : > 80
- Durée de vie utile moyenne L70B50 : 25.000heures
- Durée de vie utile moyenne L80B50 : 15.000heures
- Durée de vie utile moyenne L90B50 : 10.000heures
- Température ambiante moyenne : 25 °C
- Plage de températures de fonctionnement : 0 à 40 °C
- Ballast : Intégré
- Alimentation électrique/données : Alimentation électrique/données
- Tension secteur : 230 ou 240V/50-60 Hz
- Gradation : Compatible avec la majorité des variateurs à coupure de début de phase
- Entrée système de commande : Non applicable
- Options : Modèle fixe ou orientable
- Matériaux : Bord : fonte d'aluminium, Boîtier arrière: Polycarbonate
- Couleur : Blanc (WH)
- Cache optique : Polycarbonate transparent
- Connexion : Connecteurs intégraux mâle/femelle. Connecteur à 3 broches avec soulagement de traction
- Maintenance : Aucune
- Installation : Fixation au moyen d'attaches à ressorts, Aucune possibilité de câblage traversant. Le modèle orientable est inclinable à 25°
- Accessoires : Aucune

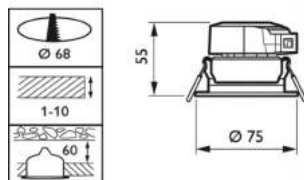

Dimensions en mm.

## Informations de commande

EOC	Référence	Libellé de commande	MOQ	Code VRG	Prix indicatifs
1	07267799	RS060B LED5-36-/830 PSR II WH	1	Y8	35,00
1	07268499	RS060B LED5-36-/840 PSR II WH	1	Y8	35,00
1	07269199	RS061B LED5-36-/830 PSR II WH	1	Y8	38,00
1	07270799	RS061B LED5-36-/840 PSR II WH	1	Y8	38,00

# Zadora MASTER LED orientable RS049B



- Plus de remplacement de la lampe requis grâce à la grande longévité
- 80 % d'économies d'énergie par rapport aux halogènes 50 W
- Commande aisée grâce au conditionnement en KIT

- Le Zadora LED est un petit spot LED encastrable idéal pour créer des accents dans les magasins, hôtels ou bureaux.
- Bonne qualité lumineuse à un prix serré
- Versions : encastrable ronde orientable en blanc (WH) ou aluminium (ALU)
- Optiques : 40°
- Source lumineuse : MASTER LEDspot MV Value GU10 4.3-50 W
- Puissance du système : 4.3 W
- Durée de vie : 35.000 heures (70 % de maintien du flux pour Ta 25 °C)
- Température de couleur : 2700 K ou 3000 K
- Rendu des couleurs : Ra > 80
- Commande de l'éclairage : À gradation (se reporter à la liste des variateurs des lampes MASTER LED)
- Raccordement électrique : connecteur à vis
- Montage : encastrement
- Options :
  - Configurez votre propre Zadora MASTER LEDlamp en commandant un anneau Zadora séparé (BBG463) en combinaison avec chaque lampe LED Philips

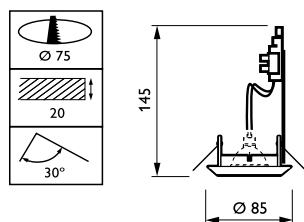

RS049B ALU

Dimensions en mm.

## Informations de commande

EOC	Référence	Libellé de commande	MOQ	Code VRG	Poids (KG)	Prix indicatifs
1	07012399	RS049B LED-MS-40-5W-2700-GU10 WH 50W	1	Z	0,35	22,00
1	07013099	RS049B LED-MS-40-5W-4000-GU10 WH 50W	1	Z	0,35	22,00
1	07014799	RS049B LED-MS-40-5W-2700-GU10 ALU 50W	1	Z	0,35	22,00
1	07015499	RS049B LED-MS-40-5W-3000-GU10 WH 50W	1	Z	0,35	22,00
1	07016199	RS049B LED-MS-40-5W-3000-GU10 ALU 50W	1	Z	0,35	22,00

## Losse Zadora ring

EOC	Référence	Libellé de commande	MOQ	Code VRG	Poids (KG)	Prix indicatifs
1	89980799	BBG463 MAX35W-GU10 WH	1	Z	0,24	13,00
1	89981499	BBG463 MAX35W-GU10 ALU	1	Z	0,24	13,00

# CoreLine SlimDownlight DN135B/DN135C



- Des économies d'énergie et une longévité accrue réduisent les frais de fonctionnement
- Remplaçant des luminaires downlight CFL 2 x 18 W et 2 x 26 W
- Installation aisée grâce aux connecteurs enfichables et une très faible profondeur d'encastrement



Le CoreLine SlimDownlight est une série de luminaires encastrables extrêmement minces, conçues pour remplacer les luminaires downlight à base de CFL 2 x 18 W et 2 x 26 W. Le coût de possession total du produit, particulièrement attrayant, facilite le passage des clients aux LED. Le CoreLine SlimDownlight produit un effet de surface lumineuse uniforme pour les applications d'éclairage général. Il offre en outre des économies d'énergie immédiates et une durée de vie bien plus longue, ce qui en fait une solution écologique à l'excellent rapport qualité-prix. Il s'installe aisément grâce aux connecteurs enfichables et une très faible profondeur d'encastrement.

- Version : DN135B (encastrable), DN135C (à poser)
- Optique : blanc
- Source lumineuse : LED, 3000 K ou 4000 K
- Flux lumineux du système : 1000 lm (LED10S) ou 2000 lm (LED20S)
- Puissance système :
  - LED10S : 13 W
  - LED20S : 28 W
- Durée de vie : 50.000 heures (avec 70 % de maintien du flux, L70B50, à Ta 25 °C)
- Température de couleur : 3000 K ou 4000 K
- Rendu des couleurs : Ra > 80
- Driver : Driver LED fourni en standard ; facteur de puissance > 0,9
- Commande de l'éclairage : Non gradable
- Raccordement électrique : standard avec connecteur push-in
- Montage : encastrement, trou de 150 mm (LED10S) ou 200 mm (LED20S)

CoreLine SlimDownlight  
DN135B/DN135C

Dimensions en mm.

## Informations de commande

EOC	Référence	Libellé de commande	MOQ	Code VRG	Prix indicatifs
1	07042099	DN135B LED10S/830 PSU II WH	1	Z	59,00
1	07043799	DN135B LED10S/840 PSU II WH	1	Z	59,00
1	07044499	DN135B LED20S/830 PSU II WH	1	Z	69,00
1	07045199	DN135B LED20S/840 PSU II WH	1	Z	69,00
1	07046899	DN135C LED10S/830 PSU II WH	1	Z	69,00
1	07047599	DN135C LED10S/840 PSU II WH	1	Z	69,00
1	07048299	DN135C LED20S/830 PSU II WH	1	Z	79,00
1	07049999	DN135C LED20S/840 PSU II WH	1	Z	79,00
1	38117299	DN135B LED6S/830 PSR-E II WH	1	Z	59,00
1	38119699	DN135B LED6S/840 PSR-E II WH	1	Z	59,00

# Ledinaire SlimDownlight DN065B

La gamme LEDINAIRE contient une sélection de luminaires LED tendance disponibles en magasin, dotés de la haute qualité Philips à un prix compétitif. Fiabilité, efficacité énergétique et prix abordable : tout ce dont vous avez besoin.



- Qualité et fiabilité Philips
- Économies d'énergie
- Surface de lumière diffuse et agréable



## Informations de commande

EOC	Référence	MOQ	Code VRG	Prix indicatifs
1	38175299 DN065B LED10S/830 PSU II WH	1	Y8	25,00
1	38176999 DN065B LED10S/840 PSU II WH	1	Y8	25,00
1	38177699 DN065B LED20S/830 PSU II WH	1	Y8	30,00
1	38178399 DN065B LED20S/840 PSU II WH	1	Y8	30,00

# Plafonnier de secours EM120B



La sécurité est de la plus haute importance pour les propriétaires de bâtiments, et donc il leur apparaît essentiel d'avoir un éclairage de secours approprié. Le plafonnier de secours EM120B offre une solution simple d'éclairage de secours autonome, entièrement conforme à la réglementation européenne. La batterie au lithium (LiFePO4) présente de nombreux avantages par rapport aux produits à base de nickel, car elle a une durée de vie plus longue, un meilleur comportement de décharge, elle est produite de manière plus écologique et elle peut être recyclée. Deux lentilles interchangeables sont fournies avec le produit pour ajuster l'angle d'ouverture du faisceau à l'application.

- Respecte les normes européennes des éclairages de secours
- Type de batterie au lithium procurant une durée de vie accrue, une faible auto-décharge et une haute tolérance thermique
- Solution qui privilégie le bien-être par rapport aux produits à base de nickel, puisque la batterie peut-être recyclée



## Informations de commande

EOC	Référence	MOQ	Code	Prix VRG	Prix indicatifs
79147699	EM120B LED2S EL3 SELF-TEST WH	1	T	95,00	
79146999	EM120B LED2S EL3 WH	1	T	108,00	