

PHILIPS

Beleuchtung für
den Einzelhandel

Stromschienen

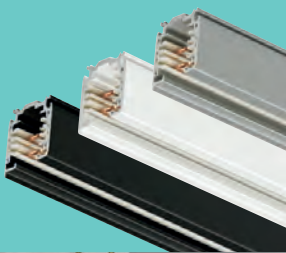

Produktbroschüre

**Die flexible und
einfache Lösung
für eine individuelle
Shop-Beleuchtung**



“

Das System ermöglicht eine anpassungsfähige Beleuchtung bei gleichzeitiger Energieeinsparung.”



Einleitung

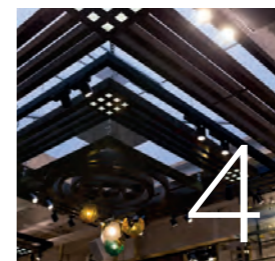

4



6

3-Phasen-Stromschiene

DALI-Stromschiene



8



10

Befestigungszubehör

Elektrisches Zubehör



12



18

Aufbau des Stromschienensystems

Beispiel für ein Stromschienenraster

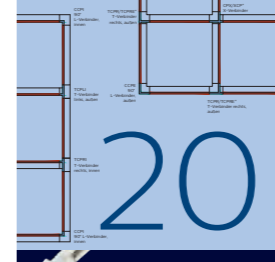

20



21

Adapter-Kompatibilität

Strahler



22

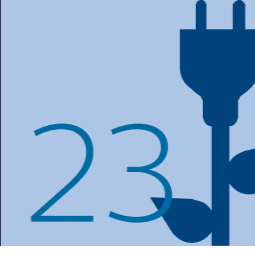

23

StoreWise



Verwirklichen Sie Ihren Traum von einem **anziehenden und modernen Geschäft**

Individuelle Shopbeleuchtung

Beleuchtung für den Einzelhandel
.....
Stromschienen
.....
Einleitung
.....

Mit dem vielseitigen Stromschienensystem von Philips können Sie Ihr Geschäft so gestalten, wie Sie es sich schon immer gewünscht haben.

In der dynamischen und durch harten Wettbewerb geprägten Welt des Einzelhandels kann die Beleuchtung entscheidend zum Erfolg eines Geschäfts beitragen, indem sie Kunden anzieht und durch die geschaffene Atmosphäre in Kaufstimmung versetzt. Die vielseitigen Beleuchtungslösungen von Philips bieten viele Möglichkeiten, die Verkaufsraumbeleuchtung zu optimieren. Inhaber von Modegeschäften können zum Beispiel das Ambiente ihrer Shops auf die Jahreszeit oder die aktuelle Kollektion abstimmen. Betreiber von Lebensmittelgeschäften sind in der Lage, ihre Frischwaren besonders appetitlich zu präsentieren. Gleichzeitig behält jeder die Kosten im Blick - von der Anfangsinvestition bis hin zum laufenden Betrieb.

Das Stromschienensystem von Philips eignet sich zur Anbaumontage an Decke, Wand oder Boden, zur Pendelmontage oder zur Einbaumontage (Flanschstromschiene). Das System erlaubt die einfache und flexible Positionierung von Stromschienenstrahlern. An welcher Stelle Sie die Strahler platzieren, können Sie von der Raumgestaltung und -aufteilung abhängig machen. Das System selbst kann dank des modularen Konzeptes jederzeit angepasst werden. Das ist sowohl bei der einfachen 3-Phasen-Stromschiene möglich, als auch beim DALI-System, welches weitere Energieeinsparungen und die flexible Gestaltung dynamischer Beleuchtungsszenen ermöglicht. Überzeugen Sie sich selbst und entscheiden Sie sich für mehr Flexibilität in Ihrem Verkaufsraum.

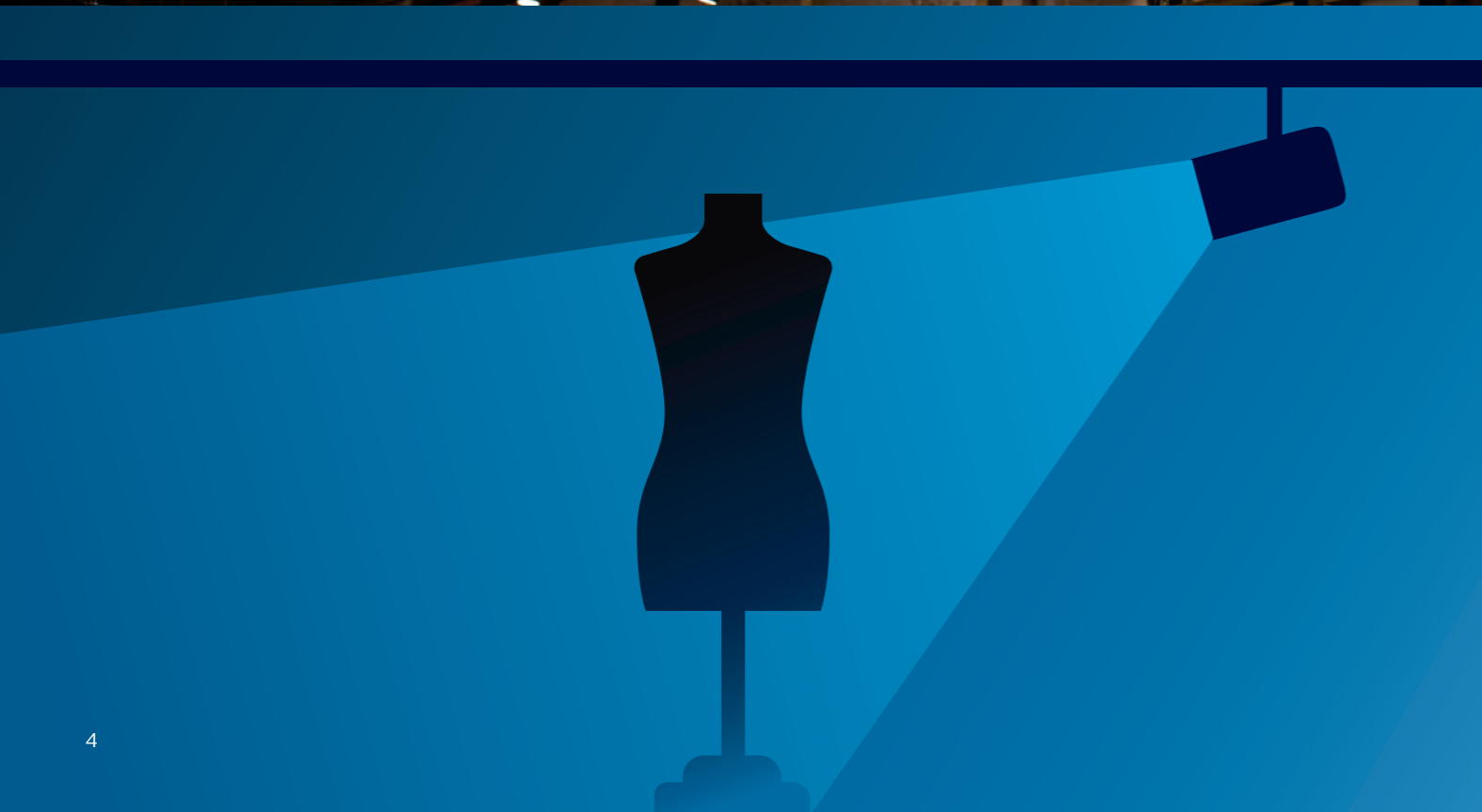

3-Phasen-Stromschiene: Flexibel und multifunktional



Das 3-Phasen-Stromschiensystem erlaubt eine einfache und flexible Positionierung von 230 V Stromschienstrahlern mit Universaladapter. Somit bietet Ihnen das System maximalen Flexibilität für Ihren Verkaufsraum.

Durch die separate Ansteuerungsmöglichkeit der Phasen lassen sich verschiedenste Beleuchtungseffekte in Verkaufsräumen, Büros, Museen und ähnlichen Bereichen realisieren.

Die Elemente bestehen aus einem stranggepressten Aluminiumprofil und sind in Weiß, Schwarz oder Silber und in 1, 2, 3 und 4 Metern Länge erhältlich. Sie eignen sich zur Anbaumontage an Decke, Wand oder Boden, zur Pendelmontage oder zur Einbaumontage (Flanschstromschiene).

Darüber hinaus ermöglicht das vielfältige Zubehör unterschiedliche geometrische Anordnungen, welche dank des modularen Aufbaus jederzeit angepasst werden können.

Einbau- oder Pendelmontage – was ist das Richtige für Sie?

Die Pendelmontage wird bei hohen Decken empfohlen, um das Licht näher an die Ware zu bringen. Bei der Einbaumontage werden die Stromschiene direkt in die Decke eingelassen, was Räume größer wirken lässt.

Anbau- oder Pendelvariante

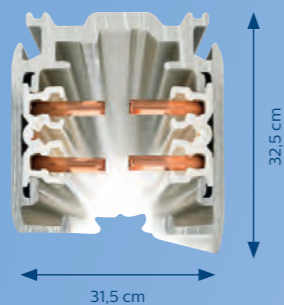

Einbauvariante

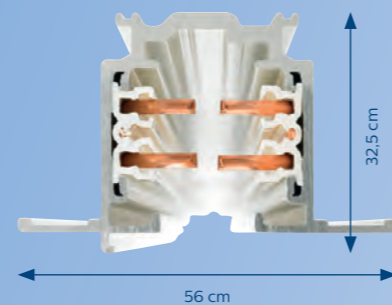

3-Phasen-Stromschiene: Anbau- und Pendelmontage

	Bezeichnung Philips	12NC	EOC	Farbe	Längen in mm (Abm. A)
	RCS750 3C L1000 ALU	910500188415	38106000	Aluminium	1.000
	RCS750 3C L2000 ALU	910500188515	38107700	Aluminium	2.000
	RCS750 3C L3000 ALU	910500188615	38108400	Aluminium	3.000
	RCS750 3C L4000 ALU	910500188715	38109100	Aluminium	4.000
	RCS750 3C L1000 BK	910930013218	79851600	Schwarz	1.000
	RCS750 3C L2000 BK	910930013318	79852300	Schwarz	2.000
	RCS750 3C L3000 BK	910930013418	79853000	Schwarz	3.000
	RCS750 3C L4000 BK	910930013518	79854700	Schwarz	4.000
	RCS750 3C L1000 WH	910500188815	38110700	Weiß	1.000
	RCS750 3C L2000 WH	910500188915	38111400	Weiß	2.000
	RCS750 3C L3000 WH	910500189015	38112100	Weiß	3.000
	RCS750 3C L4000 WH	910500189115	38113800	Weiß	4.000

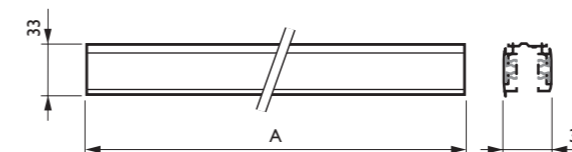

Abmessungen in mm

3-Phasen-Stromschiene: Einbaumontage

	Bezeichnung Philips	12NC	EOC	Farbe	Längen in mm (Abm. A)
	RBS750 3C L1000 ALU	910503910247	07436799	Aluminium	1.000
	RBS750 3C L2000 ALU	910930009018	14979000	Aluminium	2.000
	RBS750 3C L3000 ALU	910930009218	14981300	Aluminium	3.000
	RBS750 3C L4000 ALU	910503910252	07441199	Aluminium	4.000
	RBS750 3C L1000 BK	910503910248	07437499	Schwarz	1.000
	RBS750 3C L2000 BK	910503910250	07439899	Schwarz	2.000
	RBS750 3C L3000 BK	910503910251	07440499	Schwarz	3.000
	RBS750 3C L4000 BK	910503910253	07442899	Schwarz	4.000
	RBS750 3C L1000 WH	910503910249	07438199	Weiß	1.000
	RBS750 3C L2000 WH	910930009118	14980600	Weiß	2.000
	RBS750 3C L3000 WH	910930009318	14982000	Weiß	3.000
	RBS750 3C L4000 WH	910503910254	07443599	Weiß	4.000

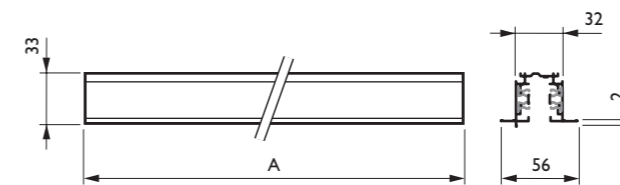

Abmessungen in mm

DALI-Stromschiene: Energieeinsparung und Flexibilität

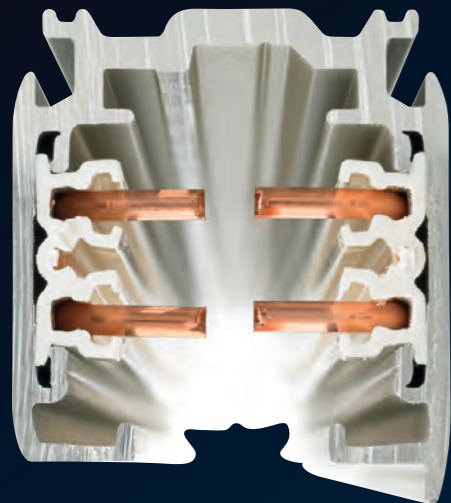

Das DALI-Stromschiensensystem wurde für die flexible Platzierung von DALI-Stromschienstrahlern entwickelt, die mit einem speziellen Adapter montiert werden. Das DALI-System ermöglicht zusätzliche Energieeinsparungen und die flexible Gestaltung dynamischer Beleuchtungsszenen. Die Stromschiene selbst sind eher unauffällig gestaltet, sodass sie nicht stark auftragen. Gleichzeitig sind sie „intelligent“.

Zudem zeichnet sich das System durch eine hohe Vielseitigkeit aus. Die Elemente bestehen aus Aluminiumprofilen in den Farben Weiß, Schwarz oder Silber und in 1, 2, 3 und 4 Metern Länge. Sie eignen sich zur Anbaumontage an Decke, Wand oder Boden, zur Pendelmontage oder zur Einbaumontage (Flanschstromschiene). Darüber hinaus ermöglicht das vielfältige Zubehör unterschiedliche geometrische Anordnungen, welche dank des modularen Aufbaus jederzeit angepasst werden können.

Die DALI-Stromschienstrahler können auf einfache Weise über das DALI-Protokoll angesteuert werden, so dass die Beleuchtung sowohl gedimmt als auch gesteuert werden kann. Die schaltbaren Stromschienstrahler von Philips funktionieren ebenfalls in der DALI-Stromschiene – nur eben ohne die DALI-Funktionalität.

Die Anordnung von Stromschiene und Strahlern lässt sich sehr schnell verändern und daher immer optimal auf die aktuelle Einrichtung und die zu präsentierenden Waren abstimmen. Das System kann für die Akzentbeleuchtung im Einzelhandel, in Einkaufszentren, Museen und anderen Innenräumen verwendet werden.



Beleuchtung für
den Einzelhandel
.....
Stromschiene
.....
DALI-
Stromschiene
.....

DALI-Stromschiene: Anbau- und Pendelmontage

	Bezeichnung Philips	12NC	EOC	Farbe	Längen in mm (Abm. A)
	RCS750 5C6 L1000 ALU	910502500050	06538900	Aluminium	1.000
	RCS750 5C6 L2000 ALU	910502500047	06535800	Aluminium	2.000
	RCS750 5C6 L3000 ALU	910502500044	06532700	Aluminium	3.000
	RCS750 5C6 L4000 ALU	910502500041	06529700	Aluminium	4.000
	RCS750 5C6 L1000 BK	910502500051	06539600	Schwarz	1.000
	RCS750 5C6 L2000 BK	910502500048	06536500	Schwarz	2.000
	RCS750 5C6 L3000 BK	910502500045	06533400	Schwarz	3.000
	RCS750 5C6 L4000 BK	910502500042	06530300	Schwarz	4.000
	RCS750 5C6 L1000 WH	910502500052	06540200	Weiß	1.000
	RCS750 5C6 L2000 WH	910502500049	06537200	Weiß	2.000
	RCS750 5C6 L3000 WH	910502500046	06534100	Weiß	3.000
	RCS750 5C6 L4000 WH	910502500043	06531000	Weiß	4.000

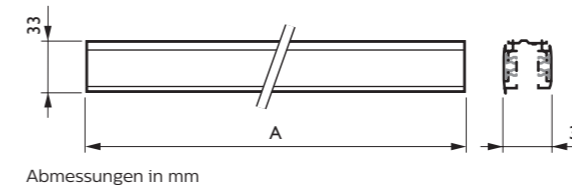

DALI-Stromschiene: Einbaumontage

	Bezeichnung Philips	12NC	EOC	Farbe	Längen in mm (Abm. A)
	RBS750 5C6 L1000 ALU	910502500062	06550100	Aluminium	1.000
	RBS750 5C6 L2000 ALU	910502500059	06547100	Aluminium	2.000
	RBS750 5C6 L3000 ALU	910502500056	06544000	Aluminium	3.000
	RBS750 5C6 L4000 ALU	910502500053	06541900	Aluminium	4.000
	RBS750 5C6 L1000 BK	910502500063	06551800	Schwarz	1.000
	RBS750 5C6 L2000 BK	910502500060	06548800	Schwarz	2.000
	RBS750 5C6 L3000 BK	910502500057	06545700	Schwarz	3.000
	RBS750 5C6 L4000 BK	910502500054	06542600	Schwarz	4.000
	RBS750 5C6 L1000 WH	910502500064	06552500	Weiß	1.000
	RBS750 5C6 L2000 WH	910502500061	06549500	Weiß	2.000
	RBS750 5C6 L3000 WH	910502500058	06546400	Weiß	3.000
	RBS750 5C6 L4000 WH	910502500055	06543300	Weiß	4.000

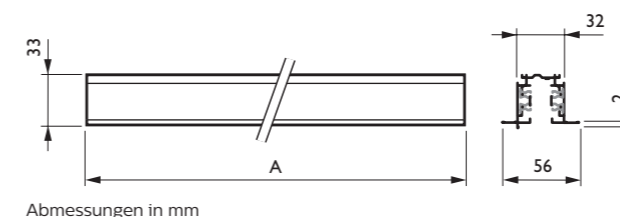











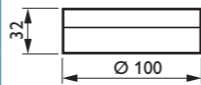

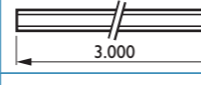
Befestigungszubehör

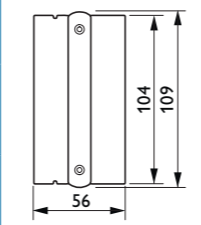
Die schnelle und einfache Montage ist neben der Flexibilität eine der Grundanforderungen an das Design eines Stromschienensystems. Die Stromschienen können daher je nach statischen Erfordernissen montiert werden.

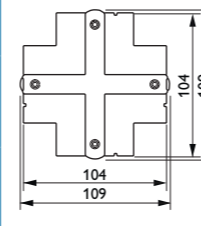
Beleuchtung für den Einzelhandel

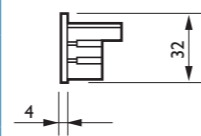
Stromschienen

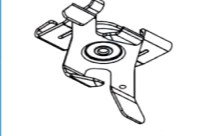



Befestigungszubehör

Produkt	Bezeichnung	12NC	EOC	Beschreibung	Farbe	Maßzeichnung
	ZRS750 3C BA GR	910503910234	07418399	Befestigungspunkt zur direkten Anbringung an der Decke; für die Verwendung eines 3-Phasen-Stromschienenstrahlers als Anbaustrahler	Grau	
	ZRS750 3C BA BK	910503910276	07462699		Schwarz	
	ZRS750 3C BA WH	910930000818	14715499		Weiß	
	ZRS750 CS WH	910930009518	14984499	Abdeckprofil mit 3 m Länge	Weiß	
	ZRS750 COVER PLATE GR	910503910287	38055799	Abdeckplatte für End- und Mitteleinspeisungen	Grau	
	ZRS750 COVER PLATE BK	910503910288	38056499		Schwarz	
	ZRS750 COVER PLATE WH	910503910289	38057199		Weiß	
	ZRS750 COVER PLATE GR	910503910290	38058899	Abdeckplatte für L-T- und Kreuzverbinder	Grau	
	ZRS750 COVER PLATE BK	910503910291	38059599		Schwarz	
	ZRS750 COVER PLATE WH	910503910292	38060199		Weiß	
	ZRS750 EP GR	910503910233	07417699	Endkappe zum Verschließen der Stromschiene am Ende; verhindert direkten Kontakt mit stromführenden Leitungen der Stromschiene und sorgt für ästhetischen Abschluss	Grau	
	ZRS750 EP BK	910502558618	14150399		Schwarz	
	ZRS750 EP WH	910500187715	38124499		Weiß	
	ZRS700 T-BAR SUSP ALU	910503910275	07461999	Caddy Clip für direkte Deckenmontage	Grau	
	ZRS700 T-BAR SUSP WH	910503910274	07460299		Weiß	
	ZRS700 SMC GR SUSP CAP	910503910240	07430599	Deckt die Seilbefestigungsklemme ab (Klemme enthalten, F _{max} 200 N)	Grau	
	ZRS700 SMC BK SUSP CAP	910503910241	06710999		Schwarz	
	ZRS700 SMC WH SUSP CAP	910930009818	14987599		Weiß	



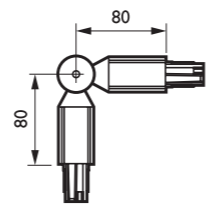
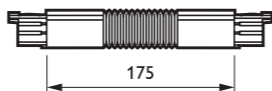
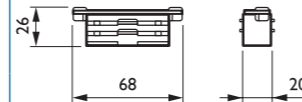
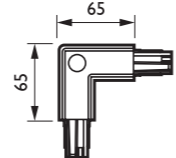

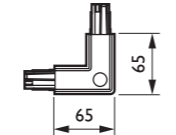

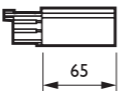
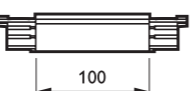

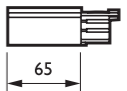

Produkt	Bezeichnung	12NC	EOC	Beschreibung	Farbe	Maßzeichnung
	ZRS700 SCP ALU SUSP CLAMP	910930009618	14985199	Standard-Seilbefestigungsklemme zum Festhalten der abgehängten Stromschiene (F _{max} 200 N)	Aluminium	
	ZRS700 SCP BK SUSP CLAMP	910503910235	07419099		Schwarz	
	ZRS700 SCP WH SUSP CLAMP	910930009718	14986899		Weiß	
	ZRS700 SPC BK SUSP CLAMP	910503910236	07420699	Seilbefestigungsklemmen zum Festhalten der abgedoppelten Stromschiene	Schwarz	
	ZRS700 SPC WH SUSP CLAMP	910503910237	06713099		Weiß	
	ZRS700 SPCL BK SUSP CLAMP L	910503910238	06619599	Mechanische Verbindungsklemme	Schwarz	
	ZRS700 SPCL WH SUSP CLAMP L	910503910239	06715499		Weiß	
	ZRS700 SMS SUSP SET L1500	910930009918	14988299	1,5 m langes Stahlseil, kürzbar (F _{max} 150 N)	Stahl	
	ZRS700 SMS SUSP SET L3000	910503910242	07432999	3 m langes Stahlseil, kürzbar (F _{max} 150 N)	Stahl	
	ZRS700 SMS SUSP SET L5000	910503910243	06785799	5 m langes Stahlseil, kürzbar (F _{max} 150 N)	Stahl	
	ZRS700 CL LOOP SUSP L1500	910503910244	06760499	1,5 m Stahlseil mit Schlaufe (F _{max} 150N)	Stahl	
	ZRS700 SUSP SET L3000 BK	910503910273	07469599	3 m Stahlseil mit Baldachin (F _{max} 150N)	Schwarz	
	ZRS750 ADH XTAK142 GR	910503910283	38043499	Basis zur Installation des 2-mm-Hakens in der Stromschiene	Grau	
	ZRS750 ADH XTAK142 BK	910503910284	38044199		Schwarz	
	ZRS750 ADH XTAK142 WH	910503910285	38045899		Weiß	
	ZRS750 XTAK11 HOOK STEEL	910503910286	38046599	2-mm-Haken	Stahl	
	ZCS750 TRACK WIRE BENDING TOOL	910503910301	38073199	Werkzeug zum Biegen der Kupferleitungen	Stahl	

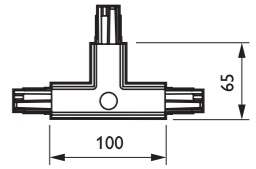
Elektrisches Zubehör: 3-Phasen-Stromschiene

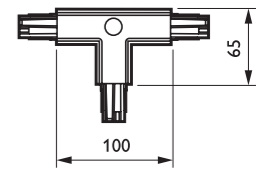
Beleuchtung für
den Einzelhandel
.....
Stromschienen
.....
Elektrisches
Zubehör
.....

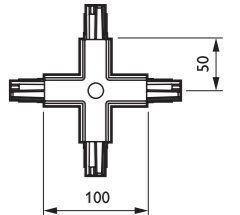
Produkt	Bezeichnung	12NC	EOC	Beschreibung	Farbe	Schutzleiter-Position*	Maßzeichnung
Flexibler Winkelverbinder	ZRS750 ACP GR	910503910219	81313499	Winkel zwischen 60 und 300°; ermöglicht 3-dimensionale Gebilde (90, 180 und 270°)	Grau	Geeignet für Außen- und Innenstrukturen	
	ZRS750 ACP BK	910503910220	07401599		Schwarz		
	ZRS750 ACP WH	910500188315	38136799		Weiß		
Flexible Kupplung	ZRS750 CPF GR	910503910218	07395799	Flexible Kupplung von 0°-360° (biegsam) zur elektrischen Verbindung von zwei Stromschienen mit variablem Winkel	Grau	Geeignet für Außen- und Innenstrukturen	
	ZRS750 CPF BK	910930013618	79855499		Schwarz		
	ZRS750 CPF WH	910500187515	38120699		Weiß		
Gerade Kupplung	ZRS750 ICP GR	910503910217	07394099	Gerade Kupplung: nach der Installation unsichtbar (max. zulässiges Gewicht 10 kg)	Grau	Geeignet für Außen- und Innenstrukturen	
	ZRS750 ICP BK	910502558718	14151099		Schwarz		
	ZRS750 ICP WH	910500187415	38118399		Weiß		
90° L-Verbinder, innen	ZRS750 CCPI GR	910503910221	07402299	Innerer Eckverbinder (90°)	Grau		
	ZRS750 CCPI BK	910502558918	14153499		Schwarz		
	ZRS750 CCPI WH	910500187815	38126899		Weiß		
90° L-Verbinder, außen	ZRS750 CCPE GR	910503910222	07403999	Äußerer Eckverbinder (90°)	Grau		
	ZRS750 CCPE BK	910502558818	14152799		Schwarz		
	ZRS750 CCPE WH	910500187915	38128299		Weiß		
Endeinspeisung links mit Endkappe	ZRS750 EPSL GR	910503910214	07391999	Endeinspeisung: Stromzuführung vom linken Ende der Stromschiene aus (Endkappe im Lieferumfang enthalten)	Grau		
	ZRS750 EPSL BK	910502558518	14149799		Schwarz		
	ZRS750 EPSL WH	910500187215	38114599		Weiß		
Mittelspeisung	ZRS750 CPS GR	910503910216	07393399	Mittelspeisung: Stromzuführung von der Mitte aus	Grau	Geeignet für Außen- und Innenstrukturen	
	ZRS750 CPS BK	910502559118	14155899		Schwarz		
	ZRS750 CPS WH	910500187615	38122099		Weiß		

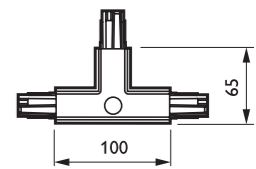

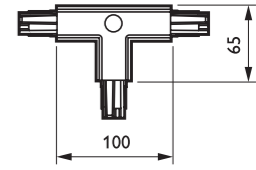







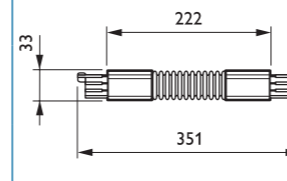

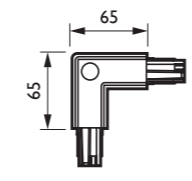
* Bodenansicht

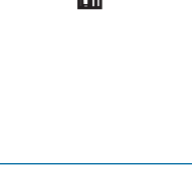

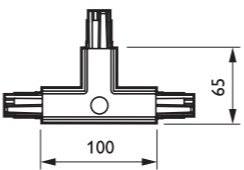

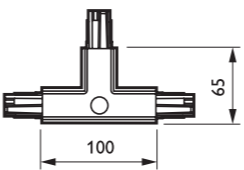
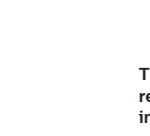

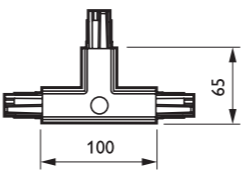

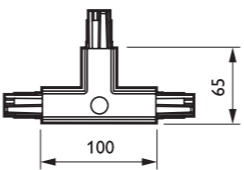
Produkt	Bezeichnung	12NC	EOC	Beschreibung	Farbe	Schutzleiter-Position*	Maßzeichnung
Endeinspeisung rechts, mit Endkappe	ZRS750 EPSR GR	910503910215	07392699	Endeinspeisung: Stromzuführung vom rechten Ende der Stromschiene aus (Endkappe im Lieferumfang enthalten)	Grau		
	ZRS750 EPSR BK	910502558418	14148099		Schwarz		
	ZRS750 EPSR WH	910500187315	38116999		Weiß		
T-Verbinder links außen	ZRS750 TCPL GR	910503910229	07411499	T-Verbinder: verbindet 3 Stromschienen; Stromversorgung von links aus	Grau		
	ZRS750 TCPL BK	910503910230	07412199		Schwarz		
	ZRS750 TCPL WH	910500188115	38132999		Weiß		
T-Verbinder rechts außen	ZRS750 TCPR GR	910503910223	06629499	T-Verbinder: verbindet 3 Stromschienen; Stromversorgung von rechts aus	Grau		
	ZRS750 TCPR BK	910502559018	14154199		Schwarz		
	ZRS750 TCPR WH	910500188015	38130599		Weiß		
Kreuzverbinder	ZRS750 CPX GR	910503910227	07409199	Kreuzverbinder: verbindet 4 Stromschienen in der gleichen Ebene	Grau		
	ZRS750 CPX BK	910503910228	07410799		Schwarz		
	ZRS750 CPX WH	910500188215	38134399		Weiß		
T-Verbinder oben links innen	ZRS750 TCPLI GR	910503910224	06631799	T-Verbinder: verbindet 3 Stromschienen; Stromversorgung von links aus	Grau		
	ZRS750 TCPLI BK	910503910225	07407799		Schwarz		
	ZRS750 TCPLI WH	910503910226	06657799		Weiß		
T-Verbinder oben rechts innen	ZRS750 TCPRI GR	910503910245	06805299	T-Verbinder: verbindet 3 Stromschienen; Stromversorgung von rechts aus	Grau		
	ZRS750 TCPRI BK	910503910231	89892399		Schwarz		
	ZRS750 TCPRI WH	910503910232	06659199		Weiß		

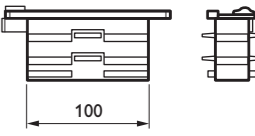
* Bodenansicht

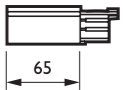
Elektrisches Zubehör: Dali-Stromschiene

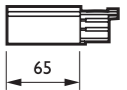
Beleuchtung für
den Einzelhandel
.....
Dali-Stromschiene
.....
Elektrisches
Zubehör
.....

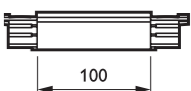
Produkt	Bezeichnung	12NC	EOC	Beschreibung	Farbe	Schutzleiter-Position*	Maßzeichnung
 Flexible Kupplung	ZCS750 5C6 CPF GR	910503910041	06743799	Flexible Kupplung von 0°-360° (biegsam) zur elektrischen Verbindung von zwei Stromschienen mit variablem Winkel	Grau	Geeignet für Außen- und Innenstrukturen	
	ZCS750 5C6 CPF BK	910503910042	06744499		Schwarz		
	ZCS750 5C6 CPF WH	910503910043	06745199		Weiß		
 90° L-Verbinder, innen	ZCS750 5C6 CCPI GR	910502500077	06565599	Innerer Eckverbinder (90°)	Grau		
	ZCS750 5C6 CCPI BK	910502500078	06566299		Schwarz		
	ZCS750 5C6 CCPI WH	910502500079	06567999		Weiß		
 90° L-Verbinder, außen	ZCS750 5C6 CCPE GR	910502500080	06568699	Äußerer Eckverbinder (90°)	Grau		
	ZCS750 5C6 CCPE BK	910502500081	06569399		Schwarz		
	ZCS750 5C6 CCPE WH	910502500082	06570999		Weiß		
 T-Verbinder links, innen	ZCS750 5C6 TCPLI GR	910502500086	06574799	Innerer T-Verbinder: verbindet 3 Stromschienen; Stromversorgung von links	Grau		
	ZCS750 5C6 TCPLI BK	910502500087	06575499		Schwarz		
	ZCS750 5C6 TCPLI WH	910502500088	06576199		Weiß		
 T-Verbinder rechts, innen	ZCS750 5C6 TCPRI GR	910502500092	06580899	Innerer T-Verbinder: verbindet 3 Stromschienen; Stromversorgung von rechts	Grau		
	ZCS750 5C6 TCPRI BK	910502500093	06581599		Schwarz		
	ZCS750 5C6 TCPRI WH	910502500094	06582299		Weiß		
 T-Verbinder links, außen	ZCS750 5C6 TCPLE GR	910502500089	06577899	Äußerer T-Verbinder: verbindet 3 Stromschienen; Stromversorgung von links	Grau		
	ZCS750 5C6 TCPLE BK	910502500090	06578599		Schwarz		
	ZCS750 5C6 TCPLE WH	910502500091	06579299		Weiß		
 T-Verbinder rechts, außen	ZCS750 5C6 TCPRE GR	910502500083	06571699	Äußerer T-Verbinder: verbindet 3 Stromschienen; Stromversorgung von rechts	Grau		
	ZCS750 5C6 TCPRE BK	910502500084	06572399		Schwarz		
	ZCS750 5C6 TCPRE WH	910502500085	06573099		Weiß		

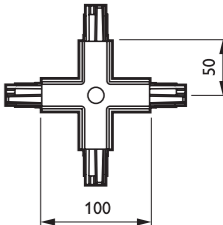
Produkt	Bezeichnung	12NC	EOC	Beschreibung	Farbe	Schutzleiter-Position*	Maßzeichnung
 Gerade Kupplung	ZCS750 5C6 IPC GR	910502500074	06562499	Gerade Kupplung, nach der Installation unsichtbar	Grau	Geeignet für Außen- und Innenstrukturen	
	ZCS750 5C6 IPC BK	910502500075	06563199		Schwarz		
	ZCS750 5C6 IPC WH	910502500076	06564899		Weiß		
 Endein- speisung links	ZCS750 5C6 EPSL GR	910502500065	06553299	Endeinspeisung: Stromzuführung vom linken Ende der Stromschiene aus (Endkappe im Lieferumfang enthalten)	Grau		
	ZCS750 5C6 EPSL BK	910502500066	06554999		Schwarz		
	ZCS750 5C6 EPSL WH	910502500067	06555699		Weiß		
 Endein- speisung rechts	ZCS750 5C6 EPSR GR	910502500068	06556399	Endeinspeisung: Stromzuführung vom rechten Ende der Stromschiene aus (Endkappe im Lieferumfang enthalten)	Grau		
	ZCS750 5C6 EPSR BK	910502500069	06557099		Schwarz		
	ZCS750 5C6 EPSR WH	910502500070	06558799		Weiß		
 Zentrale Einspeisung	ZCS750 5C6 MPS GR	910502500071	06559499	Mittel-Einspeisung: Stromzuführung von der Mitte aus	Grau	Geeignet für Außen- und Innenstrukturen	
	ZCS750 5C6 MPS BK	910502500072	06560099		Schwarz		
	ZCS750 5C6 MPS WH	910502500073	06561799		Weiß		
 Kreuz- verbinder	ZCS750 5C6 XCP GR	910502500095	06583999	Der Kreuzverbinder verbindet 4 Stromschienen in der gleichen Ebene	Grau		
	ZCS750 5C6 XCP BK	910502500096	06584699		Schwarz		
	ZCS750 5C6 XCP WH	910502500097	06585399		Weiß		

Montage der Stromschienen

Die folgende Anleitung zeigt, wie einfach die Stromschienen mit dem dazugehörigen Befestigungszubehör montiert werden können.

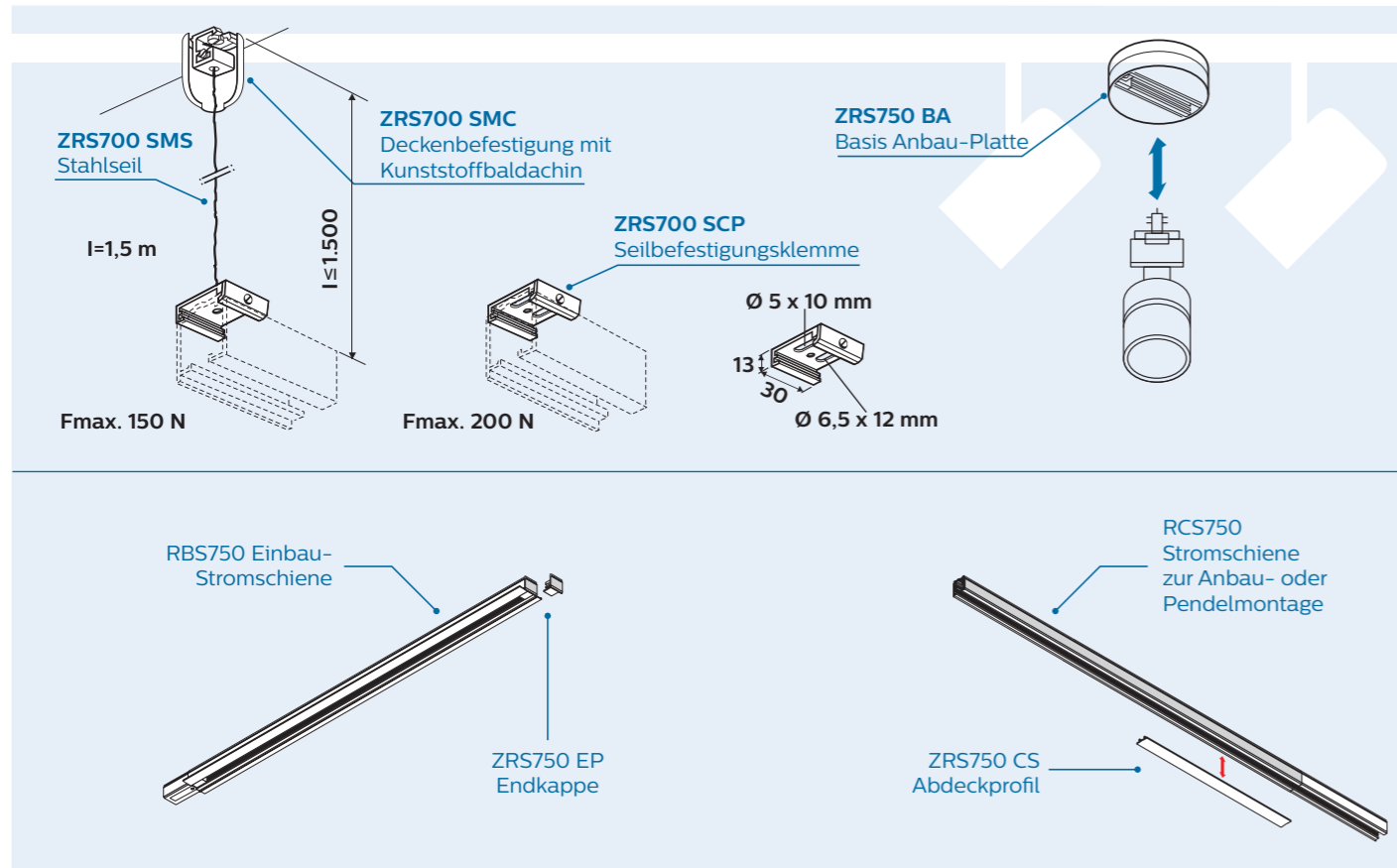

Abstand zwischen den Befestigungspunkten

Die Skizzen zeigen den Abstand zwischen den einzelnen Befestigungspunkten abhängig von der Gewichtslast, die auf die 1.000 oder 2.000 mm langen Stromschienen tragen müssen. Der empfohlene Befestigungsabstand beträgt 1.000 mm. Diese Empfehlung für die Montagepunkte sollte unbedingt eingehalten werden, damit die Stromschienen

das Gewicht der Strahler problemlos tragen können. Die maximale Last, die von einem Abhängpunkt abgehängt werden kann, beträgt 10 kg, die Zugfestigkeit 100 N (1 kg = 9,81 N) und das maximale Drehmoment 2,5 Nm. Die Stromschienen werden komplett mit gestanzten Befestigungslöchern geliefert (siehe Tabelle).

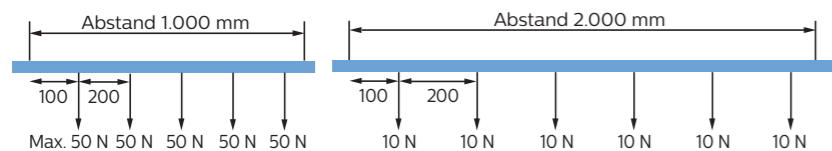

Abstand der Befestigungslöcher

L mm	a mm	b mm	c mm	d mm
1.000	250	-	-	-
2.000	250	1.000	-	-
3.000	250	-	1.000	1.000
4.000	250	-	1.500	1.000

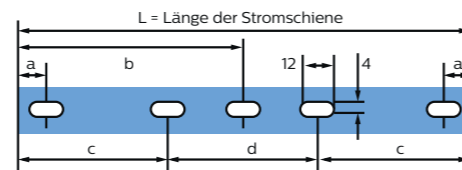

Außen- oder Innenstruktur

Wenn Sie ein Stromschienensystem zusammenstellen, müssen Sie aufgrund der Position des Schutzleiters der Stromschiene zwischen einer Innen- und einer Außenstruktur wählen. Aber was ist darunter zu verstehen? Innen- und Außenstrukturen unterscheiden sich lediglich durch die Position des Schutzleiters. Wenn sich die Erde im Inneren befindet und der Schutzleiter an der Außenseite liegt, handelt es sich um eine Außenstruktur. Bei der Innenstruktur liegt die Erde an der Außenseite und der Schutzleiter im Inneren.

Sie können die abgewinkelte Kante an der Stromschiene als Referenz verwenden, hier liegt dann auch gleichzeitig der Schutzleiter. Der Kanal für die Erde liegt diagonal gegenüber. Wenn Sie ein Stromschienensystem zusammenstellen, muss auf die Auswahl des richtigen Zubehörs geachtet werden. Sie sollten z.B. bei Außenstrukturen L-Verbindern mit außenliegendem Schutzleiter verwenden und bei Innenstrukturen entsprechend mit innenliegendem Schutzleiter.

Bei der Auswahl des Zubehörs muss zwingend auf die Position des Schutzleiters geachtet werden, damit der Berührungsschutz gewährleistet werden kann und die Leuchten mit Strom versorgt werden können.

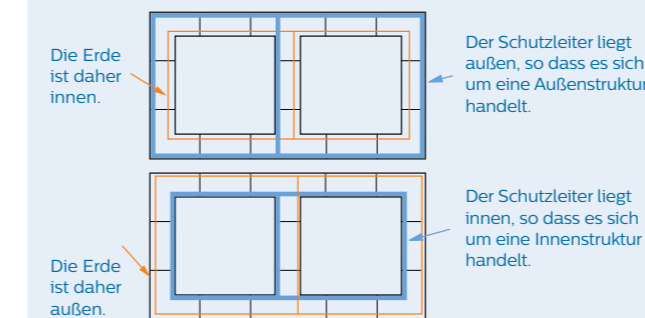

Verwendung von L- und T-Verbindern
Die helle Linie zeigt den Schutzleiter.

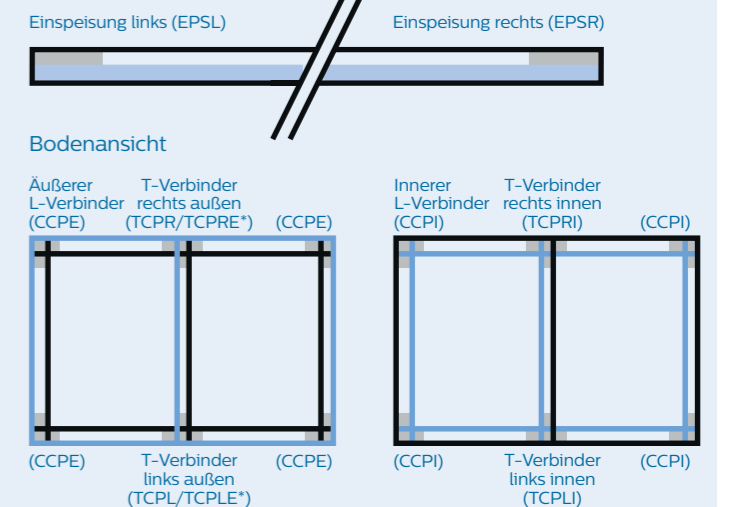

Anbau- und Pendelvariante

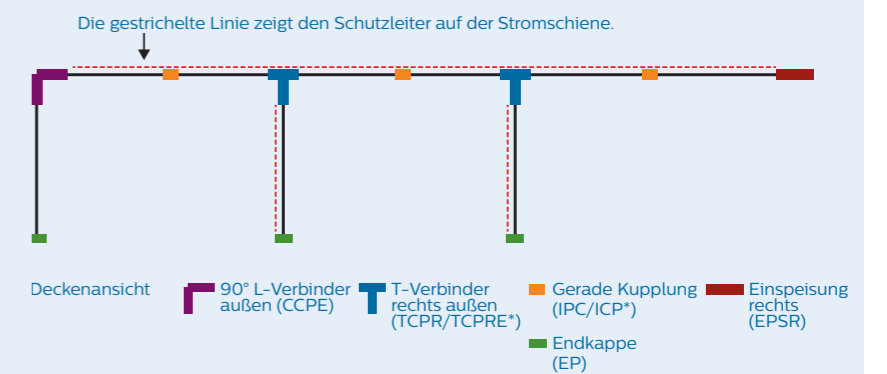
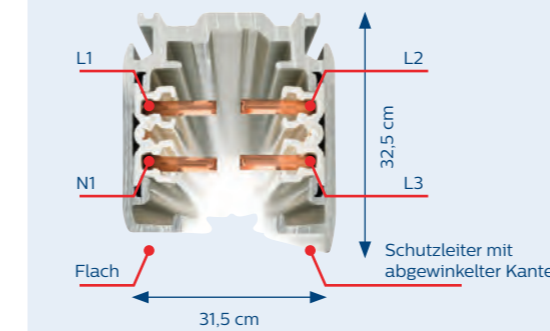

Anschlussdiagramm

Die beiden Diagramme zeigen die elektrischen Phasen der 3-Phasen-Stromschiene und der DALI-Stromschiene. Beide umfassen drei Phasen und drei Schalter.

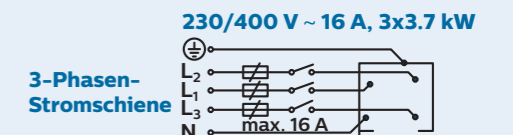

* Die Bezeichnungen des Zubehörs für die 3-Phasen-Stromschiene und die DALI-Stromschiene unterscheiden sich manchmal. Es sind daher mitunter zwei verschiedene Benennungen als Bezeichnung zu finden.

Aufbau des Stromschienensystems

Das Raster zeigt Beispiele für ein Anbausystem und ein Einbausystem (Bodenansicht). Hier können Sie sehen, wie die Komponenten zusammengestellt werden und welche Möglichkeiten das Schienensystem bietet.

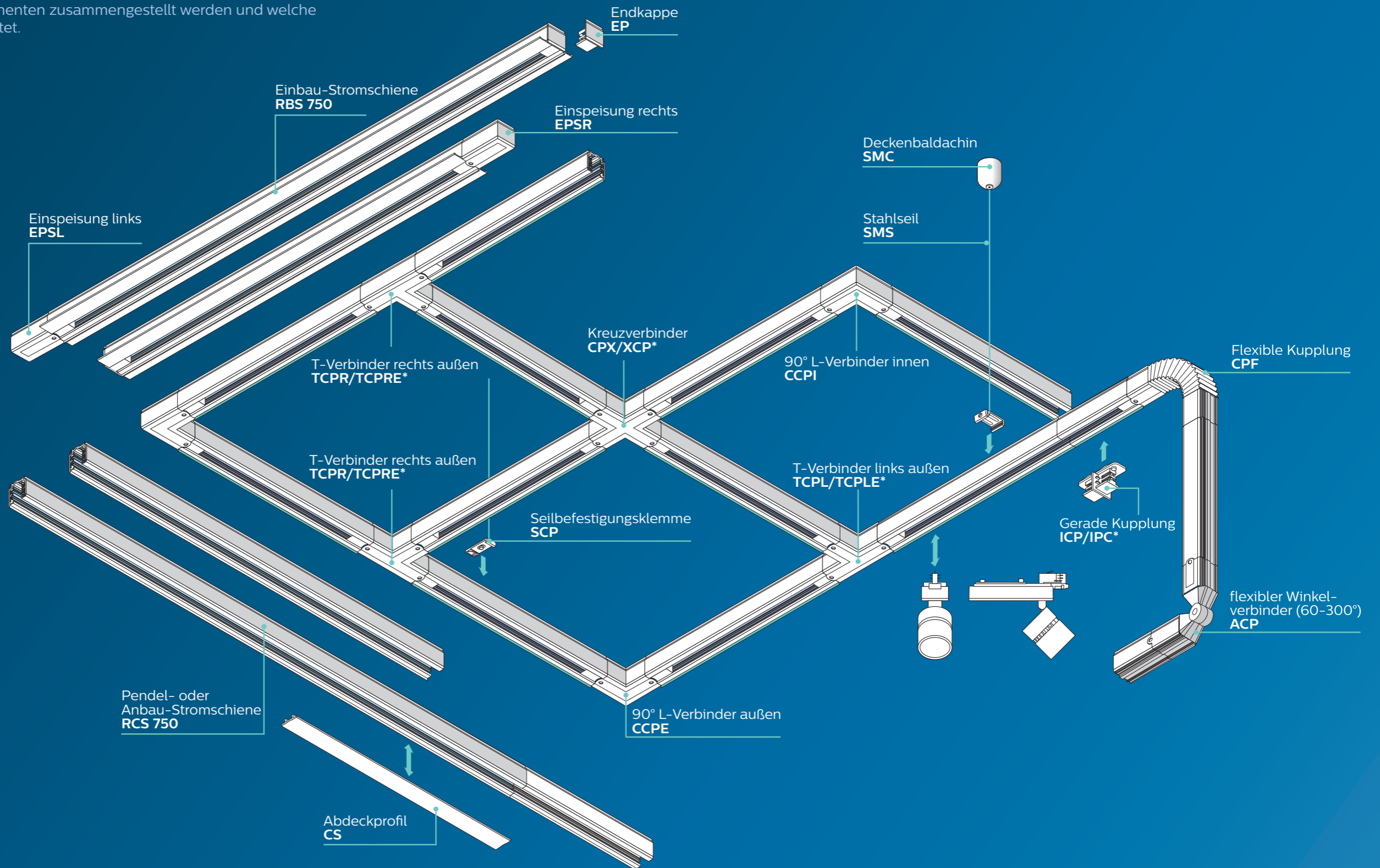

* Die Bezeichnungen des Zubehörs für die 3-Phasen-Stromschiene und die DALI-Stromschiene unterscheiden sich manchmal. Es sind daher mitunter zwei verschiedene Namen als Bezeichnung zu finden.

Beispiel für ein Stromschienenraster

Die Abbildung zeigt, wie ein Stromschienenraster unter Berücksichtigung des Schutzleiters (in der Zeichnung rot markiert) zusammengestellt werden kann (Bodenansicht).

Eine Erläuterung zum Schutzleiter und zu Innen- und Außenstrukturen bei Stromschienenzubehör finden Sie auf Seite 17.

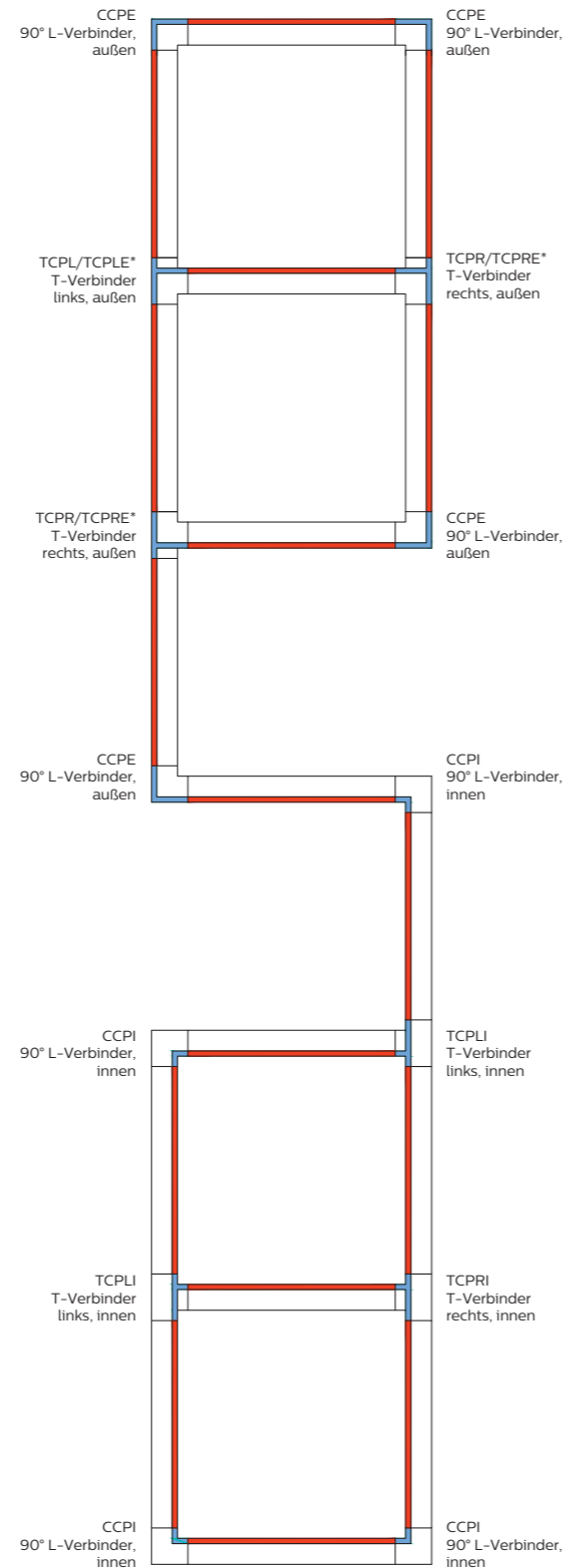
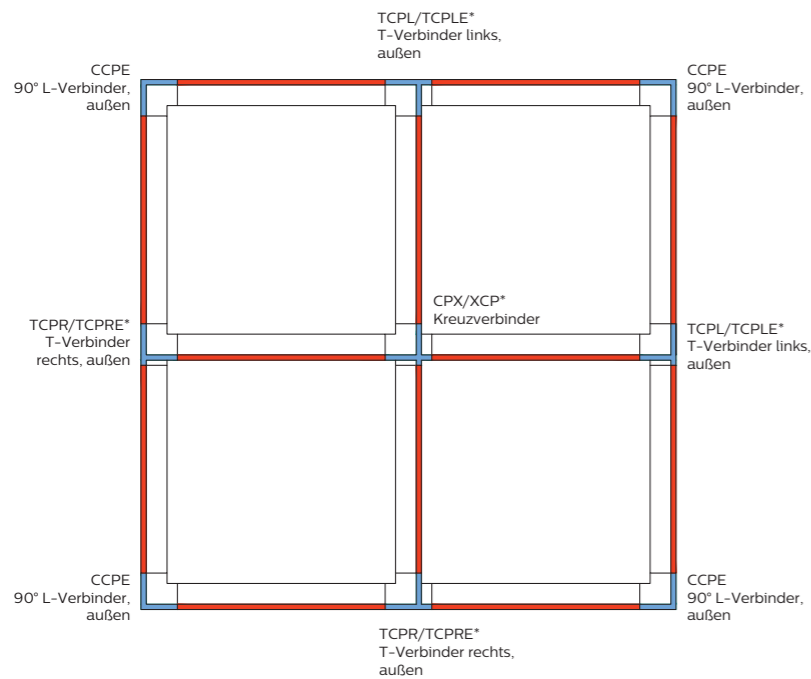

* Die Bezeichnungen des Zubehörs für die 3-Phasen-Stromschiene und die DALI-Stromschiene unterscheiden sich manchmal. Es sind daher mitunter zwei verschiedene Benennungen als Bezeichnung zu finden.

Adapter-Kompatibilität

Die folgenden Tabellen zeigen die Kompatibilität zwischen den Adaptern für unsere Strahler (GA69 und GAC 600) und den Stromschienen anderer Hersteller.

Beleuchtung für den Einzelhandel
Stromschienen
Adapter-Kompatibilität

Kompatibilität zwischen Philips Stromschienen und Philips Adaptern:

Stromschiene/Adapter	Philips Nicht-DALI-Adapter (GA69)	Philips DALI-Adapter (GAC600)
Philips 3-Phasen-Stromschiene (RCS750 3C/RBS750 3C)	Die Leuchte funktioniert mit dem Nicht-DALI-Adapter.	Die 3-Phasen-Stromschiene kann nicht mit einem DALI-Adapter verwendet werden.
Philips DALI-Stromschiene (RCS750 5C6/RBS750 5C6)	Wenn die DALI-Stromschiene mit einem Nicht-DALI-Adapter verwendet wird, kann der Strahler eingeschaltet werden, aber die DALI-Funktionalität steht nicht zur Verfügung.	Die Leuchte funktioniert an dem DALI-Adapter.

Kompatibilität zwischen dem Nicht-DALI-Adapter (GA69) von Philips und Stromschienensystemen anderer Hersteller:

Hersteller	Stromschienentyp	Nicht-DALI-Stromschienenadapter von Philips (GA69)	Herstellervereinbarung
Nordic Aluminium	Global pro (XTS)	✓	
Nordic Aluminium	alte NOKIA (XTS)	✓	
Erco	783..	✓	
iGuzzini	Challenger (897...), Standard (893...), Controsoffiti/Flanged (896..)	✓	✓
Zumtobel Staff	3PH SCHIENE	✓	✓
Eutrac	25..., 26...(F), 19...(H)	✓	
Concord	Lytespan 3 track	✓	✓
Alive/Ivela/Olivia	7501 (tube), 7511	✓ < 2 kg	
Crossline	Crossline	✓	
Hoffmeister	0.93100-..., 093200-..., ...0.93500-...	✓	
Nordic Light	Nuco 3-cct	✓ nicht empfohlen	

Philips ist nicht verantwortlich für Änderungen (einschließlich Toleranzänderungen), die nach der Kompatibilitätsprüfung an den Stromschienentypen vorgenommen werden. Die unter „Herstellervereinbarung“ genannten Stromschienen wurden durch Nordic Aluminium in vollem Umfang bestätigt.

Strahler

Unsere Leuchten bieten Ihnen die gewünschte Flexibilität, Lichtqualität und Energieeffizienz mit gleichzeitig modernem Design, um die Anforderungen der heutigen Einzelhandels- und Lebensmittelbranche zu erfüllen.



StyliD

Höchste Energieeffizienz für Anwendungen im Einzelhandel

Mit seiner hohen Lichtqualität, den verschiedenen Lichtstropfpaketen und der hervorragenden Lichtausbeute ist StyliD die ideale Energiesparlösung für anspruchsvolle Einzelhandelsumgebungen. Diese Strahlerfamilie überzeugt durch eine Vielzahl von Konfigurationsmöglichkeiten sowie optimierte LED-Module für viele verschiedene Anwendungsbereiche in Mode- oder Lebensmittelgeschäften.



GreenSpace Accent Stromschienenstrahler

Eine flexible und erschwingliche Lösung für den Einzelhandel

Dieser Stromschienenstrahler überzeugt durch ein zeitgemäßes Design ohne Treiberbox und bietet perfekten Ersatz für konventionelle Leuchten mit Hochdruckentladungslampen. Diese Strahlerfamilie ist auch mit ausgewählten LED-Modulen für den Mode- oder Lebensmittelbereich erhältlich und überzeugt durch eine hohe Flexibilität dank des großen vertikalen Schwenkbereiches.



ProAir

Lichtqualität und Effizienz

ProAir bietet Innenarchitekten einen LED-Stromschienenstrahler mit einem eleganten und kompakten Design, mit einer vertikalen Treiberbox. ProAir eignet sich insbesondere für Anwendungen im Modebereich, kann aber auch z.B. gut bei hohen Decken eingesetzt werden, da er mit bis zu 4.900 Lumen erhältlich ist. Mit seinem gut definierten, sauberen Lichtkegel lässt sich eine maximale Wirkung erzielen. Alle ProAir Ausführungen sind wartungsarm und haben einen geringen Energieverbrauch.



EcoStyle

Effizient und erschwinglich

EcoStyle ermöglicht eine ausdrucksstarke, hochwertige Akzentbeleuchtung, mit der die Waren optimal zur Geltung kommen. Für Lebensmittelgeschäfte und Modefachgeschäfte ist EcoStyle mit speziellen LED-Modulen erhältlich, um das Ambiente zu betonen und die präsentierten Produkte im besten Licht zu zeigen.

	Ausstrahlungswinkel	Dimmbarkeit	Gehäusefarbe	Systemlichtstrom	Lichtfarben
StyliD	NB, MB, WB, VWB, WB LIN, VWB LIN	Schaltbare und per DALI-dimmbare Versionen	Weiß, Schwarz, Weiß-Schwarz, Aluminium gebürstet-Schwarz, gebürstetes Aluminium, Silber-Schwarz, andere RAL-Farben auf Anfrage	1.200 - 5.400 lm	830, 840, 827, 930, CrispWhite, PremiumWhite, Fresh Food Meat, Fresh Food Champagne, Rose
GreenSpace Accent Projector	NB, MB, WB, VWB, LIN	Schaltbare und DALI-dimmbare Versionen: ab Januar 2017	Weiß, Schwarz, Silber	1.650 - 3.900 lm	830, 840, 827, 930, CrispWhite, PremiumWhite, Fresh Food Meat, Fresh Food Champagne, Rose folgt
ProAir	NB, MB	Schaltbare und DALI-dimmbare Versionen	Weiß, Schwarz	1.500 - 4.800 lm	830, 930, CrispWhite, PremiumWhite
EcoStyle	MB, WB	Schaltbare Versionen (DALI folgt)	Weiß, Schwarz	1.700 - 3.700 lm	830, 840, CrispWhite, Fresh Food Meat, Fresh Food Champagne, Rose folgt

StoreWise

Beleuchtung für den Einzelhandel

 Dali-Stromschiene

StoreWise

Das für den Einzelhandel entwickelte StoreWise System von Philips vereint die Vorteile der LED-Beleuchtung und der Lichtsteuerung in einem vielseitigen Komplettpaket, das noch weitere Kosteneinsparungen möglich macht. StoreWise passt die Beleuchtung an die sich ändernden Anforderungen an, um dem Kunden ein noch ansprechenderes Einkaufserlebnis zu bieten.

Mit StoreWise steigern Sie jedoch nicht nur den Erlebniswert, sondern erzielen dank der Anwesenheitssensorik noch weitere Einsparungen, weil das Licht in Zeiten geringerer Aktivität automatisch gedimmt wird.

Weitere Einsparungen mit der intelligenten Dimmfunktion von StoreWise

Tageslichtnutzung bei Oberlichtern	15-20%	Energieeinsparung
Aufrechterhaltung der Beleuchtungsstärke	10-15%	Energieeinsparung
Zeitplanung	10-15%	Energieeinsparung
Anwesenheitsabhängige Lichtsteuerung (in Mitarbeiter-Bereichen)	3-5%	Energieeinsparung

Die LED-Innovation geht weiter

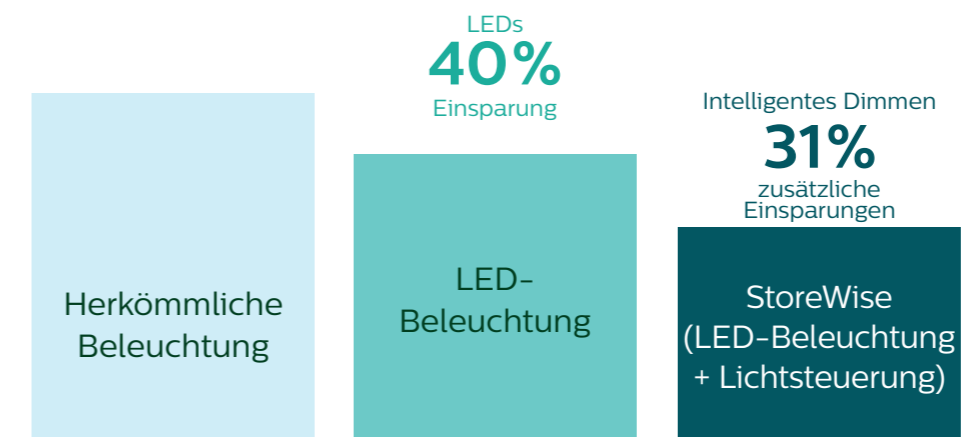

40% weniger Stromverbrauch als bei herkömmlicher Beleuchtung. Die LED-Lebensdauer beträgt 50.000 Brennstunden im Vergleich zu herkömmlichen Lampen mit 10.000 bis 12.000 Stunden.

