



DecoScene LED

Luce magica dal basso



PHILIPS



Parchi e giardini a Chaumont-sur-Loire, Francia

Progetto illuminotecnico:
Neo Light



DecoScene LED - Luce magica dal basso

Che si tratti di illuminare un'opera architettonica o di creare effetti d'accento, per la maggior parte dei progettisti, l'apparecchio ideale deve essere invisibile. Grazie al corpo ad incasso, i proiettori con montaggio a terra sono gli apparecchi che più si avvicinano a questa situazione ideale. DecoScene LED è stato concepito per offrire un effetto ottimale di illuminazione verso l'alto, dall'illuminazione a proiezione ad alta potenza, agli effetti più discreti come l'illuminazione d'accento. L'esclusiva ottica collimatrice offre un'emissione luminosa uniforme e garantisce un miscelamento ottimale del colore. I corpi quadrati e rotondi si integrano perfettamente nella pavimentazione, nel cemento o nell'erba, con la superficie non sporgente e una presenza discreta durante il giorno.

La combinazione della più recente tecnologia LED e delle migliori ottiche di qualità rende DecoScene LED una soluzione totalmente flessibile: facile da installare in qualsiasi luogo e in grado di creare un effetto di illuminazione perfetto.





Comprovato design del prodotto

DecoScene LED è stato sviluppato con il medesimo concetto intelligente, modulare, della gamma originale per lampade tradizionali.

DecoScene LED non solo offre incredibili performance di illuminazione, che animano la scena notturna e garantiscono una presenza elegante e discreta di giorno, ma è anche in grado di resistere a condizioni impegnative di installazione. Soddisfa i requisiti più severi e può essere installato nelle applicazioni a contatto con terra e acqua.

In breve, DecoScene LED abbina le nuove tecnologie LED a un concetto di prodotto comprovato.

Forma desiderata, ovunque si voglia

DecoScene LED è disponibile in due dimensioni e due formati: rotondo per l'installazione in terra e cemento e quadrato per l'installazione in pavimentazioni

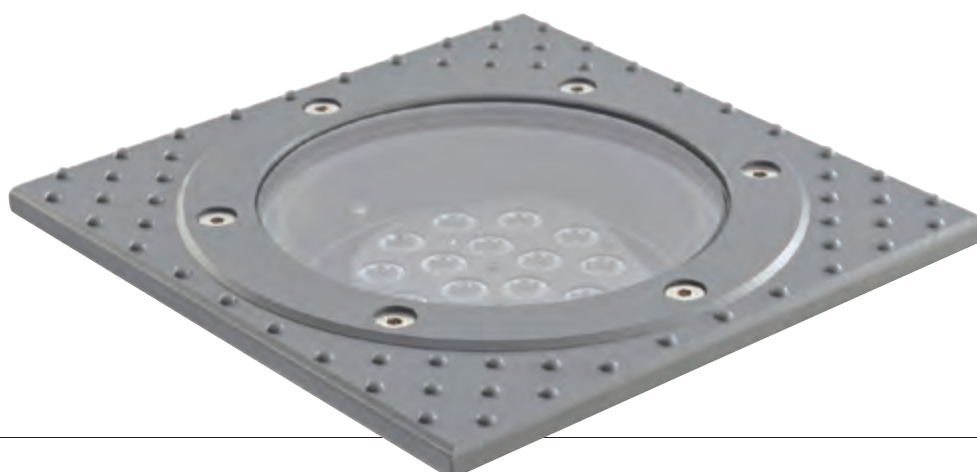

Grado di protezione IP67

Per garantire il grado di protezione IP67 e che l'acqua non penetri nel prodotto, la versione statica piccola (BBP621) di DecoScene LED è fornita precablata, mentre nella versione grande (BBP623) la morsettiera elettrica è inserita in una scatola di connessione separata. Non è necessario accedere al corpo principale per collegare il prodotto.

Una classe IP elevata richiede una buona "respirazione", pertanto una membrana assicura lo scambio con l'esterno.

Unità driver

Nella versione piccola, il driver è integrato nel corpo principale, mentre nella versione grande si trova in una scatola separata fissata sotto il corpo principale. Se è richiesta un'altezza ridotta, la scatola driver può essere posizionata accanto al corpo principale utilizzando un apposito tubo a incasso (solo su richiesta). DecoScene LED è disponibile con un'unità alimentatore di classe I o II.

Tubo da incasso

Il tubo da incasso è realizzato in plastica per la versione piccola e in metallo per quella grande, in modo da garantire la migliore dispersione termica possibile. Per la versione grande, il tubo a incasso è disponibile anche in forma a L, per installare la scatola alimentatore accanto al prodotto (solo su richiesta).

Facile installazione

DecoScene LED è stato ottimizzato per facilitare l'installazione. Il tubo da incasso è sempre fornito con una copertura che evita che polvere o cemento entrino nel prodotto, oltre a garantire la sicurezza del sito. Quando il cemento è asciutto, la copertura può essere facilmente rimossa per l'installazione dell'apparecchio. Un'indicazione di direzione, posta sulla copertura, aiuta l'installatore a orientare correttamente il tubo da incasso. Prima di collocare il tubo da incasso nel terreno, è importante posizionare del pietrisco sul fondo del foro per garantire un adeguato drenaggio. Per la versione piccola, si raccomanda di non rimuovere il cavo fornito con il prodotto. La connessione all'alimentazione per la versione grande è effettuata tramite la scatola di connessione separata. Due pressacavi rendono possibile il collegamento elettrico continuo. Quando l'apparecchio DecoScene LED è in posizione, il puntamento del fascio può essere facilmente regolato ruotando e fissando l'ottica. Una volta posizionato il vetro, una guida aiuta a chiudere il prodotto e ad assicurarsi che le viti di fissaggio siano adeguatamente allineate.



Accessori

DecoScene LED offre diversi accessori per modificare l'effetto di illuminazione, migliorare il miscelamento del colore, garantire sicurezza ottimale per i pedoni, o semplicemente per motivi estetici.



Oltre al vetro trasparente tradizionale, è disponibile anche un vetro satinato, per attenuare il fascio delle versioni monocromatiche e creare una luce diffusa e uniforme.

Il vetro satinato viene fornito come standard per le versioni dinamiche RGB o bianco regolabile (TWH), poiché rende possibile un miscelamento ottimale del colore. In questo caso non è un accessorio.



Quando i prodotti vengono utilizzati nelle aree pedonali, il vetro antiscivolo costituisce un'opzione di sicurezza in alternativa al vetro trasparente. Influirà inoltre sull'effetto di illuminazione attenuando il fascio.



Per motivi estetici può essere selezionato un elegante telaio rotondo in acciaio inossidabile.



Se DecoScene LED viene installato in una pavimentazione, è disponibile anche una copertura decorativa quadrata. In tal caso, il tubo a incasso verrà fornito con la copertura quadrata, in modo che l'accessorio decorativo rimanga livellato con il marciapiede.

Bassa temperatura del vetro frontale

La nuova gamma DecoScene LED è conforme alla norma CEI 60598-2-13. Garantisce una temperatura del vetro frontale inferiore a 50°C in tutte le circostanze, grazie all'uso della tecnologia LED abbinata a una gestione termica efficace del sistema ottico e del corpo principale. I LED sono fissati su una semisfera, per garantire sempre un contatto eccellente con il corpo principale.

Performance ottiche

La semisfera su cui viene fissata la piastra LED e le ottiche, offre la massima flessibilità di installazione. Il blocco ottico può essere inclinato fino a un massimo di 20°. Dopo averla regolata, l'ottica viene fissata con due viti.





Performance ottiche - DecoScene LED BBP621

- BBP621 15xLED/HB
- Bianco neutro 4000 K
- Bianco caldo 2700 K
- Versioni monocromatiche: rosso, blu o verde (ambra su richiesta)
- Versioni bianco regolabile (TWH) e RGB

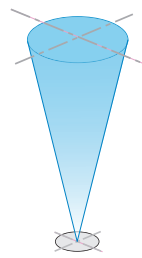

12° (NB)

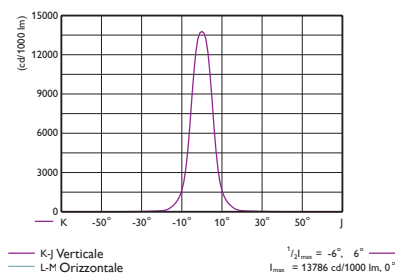

Bianco caldo 2700 K

Emissione lumen apparecchio :
1104 lm

Bianco neutro 4000 K

Emissione lumen apparecchio :
1369 lm

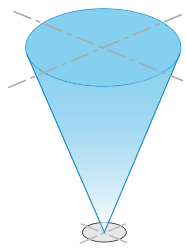

24° (MB)

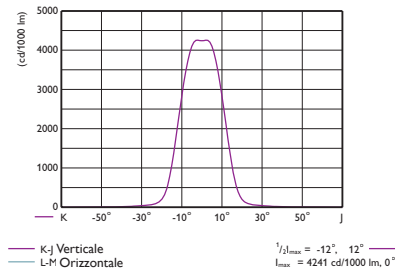

Bianco caldo 2700 K

Emissione lumen apparecchio :
1089 lm

Bianco neutro 4000 K

Emissione lumen apparecchio :
1350 lm

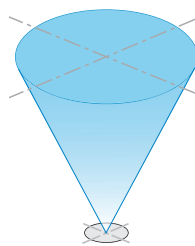

40° (WB)

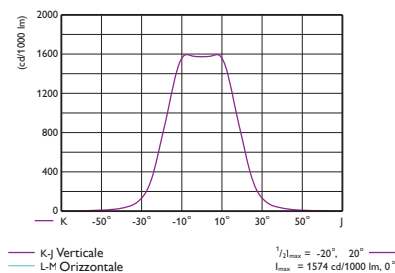

Bianco caldo 2700 K

Emissione lumen apparecchio :
1058 lm

Bianco neutro 4000 K

Emissione lumen apparecchio :
1312 lm



Performance ottiche - DecoScene LED BBP623

- BBP623 34xLED/HB
- Bianco caldo 2700 K
- Bianco neutro 4000 K
- Versioni monocromatiche: rosso, blu o verde (ambra su richiesta)
- Versioni bianco regolabile (TWH) e RGB

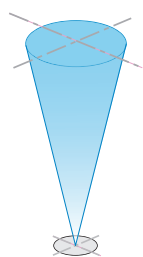

12° (NB)

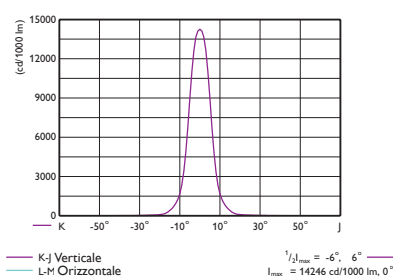

Bianco caldo 2700 K

Emissione lumen apparecchio :
2570 lm

Bianco neutro 4000 K

Emissione lumen apparecchio :
3187 lm

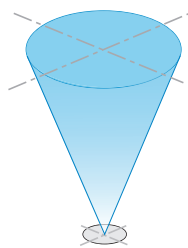

24° (MB)

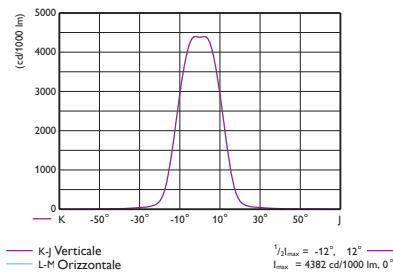

Bianco caldo 2700 K

Emissione lumen apparecchio :
2536 lm

Bianco neutro 4000 K

Emissione lumen apparecchio :
3145 lm

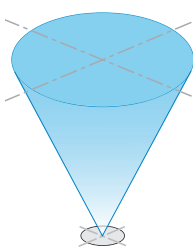

40° (WB)

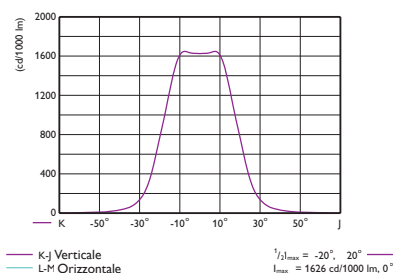

Bianco caldo 2700 K

Emissione lumen apparecchio :
2467 lm

Bianco neutro 4000 K

Emissione lumen apparecchio :
3060 lm

Oltre all'illuminazione d'accento, DecoScene LED BBP623 consente di illuminare le facciate in modo uniforme con una piastra ottica appositamente progettata per le applicazioni wall-washing.

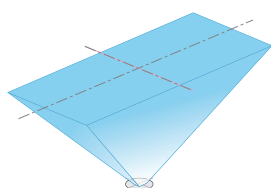

-10°/9° : 2x40° (A)

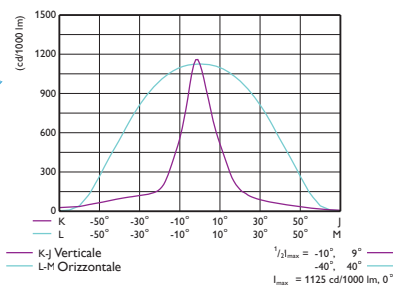

Bianco caldo 2700 K

Emissione lumen apparecchio :
2470 lm

Bianco neutro 4000 K

Emissione lumen apparecchio :
3064 lm



Parchi e giardini a Chaumont-sur-Loire, Francia

Progetto illuminotecnico:
Neo Light

DecoScene LED: la qualità del bianco

DecoScene LED offre una scelta di tre versioni di LED bianchi:



Bianco caldo, 2700 K

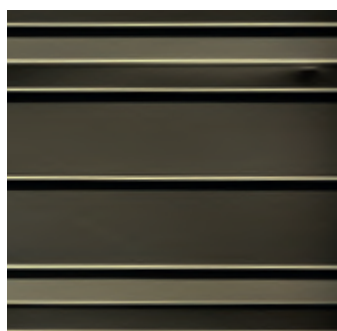

Bianco neutro, 4000 K

- **Bianco caldo:** disponibile in modalità statica o dinamica (tramite protocollo DMX/RDM), l'opzione da 2700 K offre una luce di colore bianco dorato che può risultare di grande effetto quando utilizzata su materiali come pietra o mattoni.

- **Bianco neutro:** disponibile in modalità statica o dinamica (tramite protocollo DMX/RDM), l'opzione da 4000 K offre una potente luce di colore bianco che può risultare particolarmente adatta quando utilizzata su materiali come il cemento o sulla vegetazione.

- **Bianco regolabile,** chiamata anche versione TWH: basata su un sistema a 3 canali con LED da 2700, 4000 e 6500 K, questa versione consente di ottenere con precisione la tonalità di colore bianco necessaria per un'applicazione specifica. La guida riportata di seguito mostra le diverse temperature di colore in funzione dei valori di input. A emissione massima, la temperatura di colore è di circa 4100 K. Per un miscelamento perfetto del colore, questa versione è sempre fornita con un vetro satinato, anziché con il vetro trasparente tradizionale.

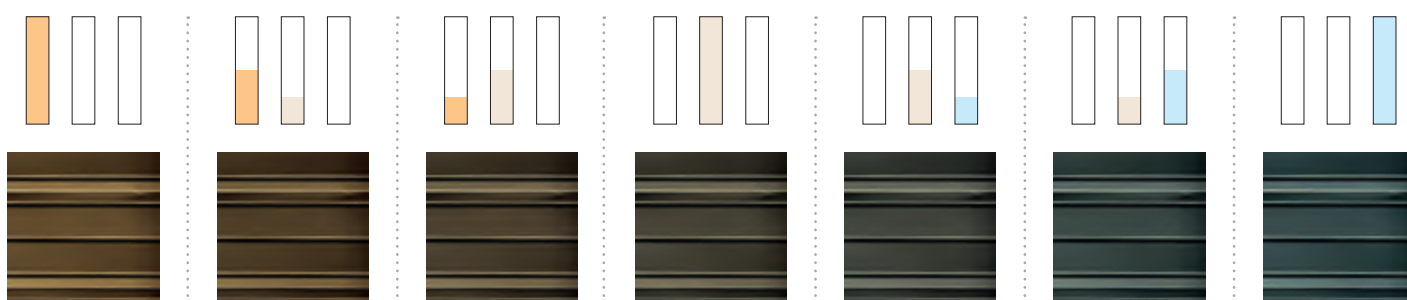

Bianco caldo
2700 K

Bianco neutro
4000 K

Bianco freddo
6500 K

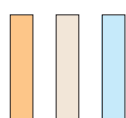

Alternativa: quando i LED sono accesi a massima potenza, la CCT risultante è di circa 4100 K con un flusso luminoso dalle 2,6 alle 2,75 volte superiore rispetto a un'opzione in puro bianco neutro da 4000 K.

- Bianco caldo, 2700 K
- Bianco neutro, 4000 K
- Bianco freddo, 6500 K

DecoScene LED: colori potenti

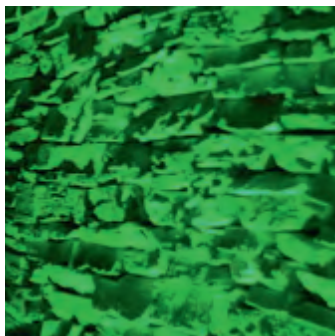

Il colore saturo dei LED trasformerà il colore naturale del materiale, creando un intenso effetto di saturazione.

Il flusso luminoso della luce colorata è più basso rispetto a quella bianca. Questo determina conclusioni errate sul numero di prodotti richiesti. L'occhio umano è molto più sensibile alla luce colorata. Inoltre, la percezione della luminosità varia da un colore all'altro.

Siamo partiti da questa analisi per stabilire come raggruppare i LED all'interno di DecoScene LED. In tutti i nostri proiettori RGB, si troveranno più LED blu rispetto a quelli rossi o verdi. Ecco tutte le configurazioni dei nostri LED:

BBP621: 5 x rosso - 3 x verde - 7 x blu

BBP623: 12 x rosso - 6 x verde - 16 x blu

Con questo approccio, il flusso luminoso di ogni singolo colore è abbastanza simile. Quando si miscelano tutti i colori a emissione massima, si ottengono le seguenti coordinate di colore:

$$x = 0,240 - y = 0,170$$

Quindi, per ottenere un bianco puro, i livelli dovranno essere adattati. Per un bianco con una CCT vicino a 4000 K ($x = 0,365 - y = 0,295$), il verde può rimanere su circa il 100%, mentre rosso e blu devono essere adattati su circa l'82% e il 19% rispettivamente.

Per altre combinazioni, la guida riportata di seguito mostra diverse combinazioni di colore in funzione dei valori di input. Per un miscelamento perfetto del colore, questa versione è sempre fornita con un vetro satinato, anziché con il vetro trasparente tradizionale.

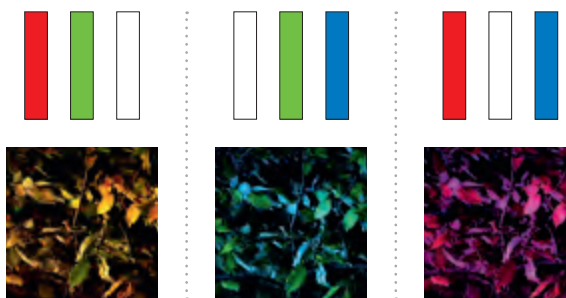
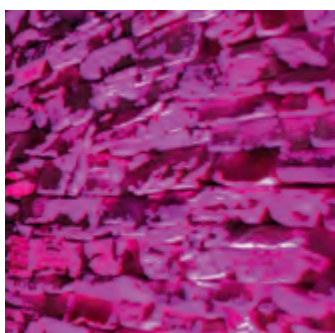
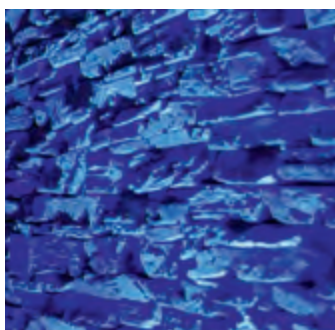

Il giallo si ottiene mescolando rosso e verde

Il ciano si ottiene mescolando verde e blu

Il magenta si ottiene mescolando rosso e blu











Carrières du Hainaut, Soignies, Belgio
Workshop su LED e materiali con la Hogeschool Sint-Lukas di Bruxelles

Progetto illuminotecnico:
Floor Loos (studente)

Effetti di colore con DecoScene LED

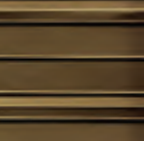
Questa pagina fornisce alcuni dati tecnici sull'illuminazione per ogni configurazione dei proiettori: vengono specificate flusso luminoso, consumo energetico ed efficienze degli apparecchi.

Tutti i valori seguenti si applicano a una configurazione con l'angolo più stretto del fascio e un vetro trasparente (quando disponibile).

Tipo	Colori				Temperature di colore		
	Verde	Blu	Rosso	RGB	Bianco caldo	Bianco neutro	Bianco regolabile
BBP621 							
	<ul style="list-style-type: none"> • 1110 lm • 26,6 W • 41,7 lm/W 	<ul style="list-style-type: none"> • 513 lm • 26,2 W • 20,3 lm/W 	<ul style="list-style-type: none"> • 719 lm • 17,8 W • 40,4 lm/W 	<ul style="list-style-type: none"> • 623 lm • 24,8 W • 25,1 lm/W 	<ul style="list-style-type: none"> • 1104 lm • 28,0 W • 39,4 lm/W 	<ul style="list-style-type: none"> • 1367 lm • 28,0 W • 48,8 lm/W 	<ul style="list-style-type: none"> • 1040 lm • 28,0 W • 37,1 lm/W
BBP623 	<ul style="list-style-type: none"> • 2516 lm • 52,1 W • 48,3 lm/W 	<ul style="list-style-type: none"> • 1204 lm • 50,9 W • 23,6 lm/W 	<ul style="list-style-type: none"> • 1630 lm • 36,8 W • 44,3 lm/W 	<ul style="list-style-type: none"> • 1387 lm • 48,4 W • 28,7 lm/W 	<ul style="list-style-type: none"> • 2503 lm • 54,0 W • 46,4 lm/W 	<ul style="list-style-type: none"> • 3098 lm • 54,0 W • 57,4 lm/W 	<ul style="list-style-type: none"> • 2358 lm • 54,0 W • 43,7 lm/W



Giardini Orangerie a Strasburgo, Francia

Progetto illuminotecnico:
L'Acte Lumière

DecoScene LED: installazione

Numero di apparecchi DecoScene LED per interruttore automatico principale

Tutti gli apparecchi DecoScene LED devono essere collegati a un'alimentazione protetta. Il numero di apparecchi DecoScene LED che è possibile collegare, dipende dagli interruttori automatici utilizzati. I dati mostrati di seguito possono essere utilizzati per stabilire il consumo energetico massimo dell'installazione.

La corrente di spunto di DecoScene LED è superiore alla corrente nominale, pertanto è necessario applicare un margine di sicurezza al calcolo. Questo dipenderà dalle caratteristiche dell'interruttore automatico utilizzato.

Corrente di spunto: 35 A / 350 μ s

Esempio: numero massimo di apparecchi DecoScene LED per tipo di interruttore automatico principale:

Modello	Tipo di interruttore automatico principale			
	B10A	B16A	C10A	C16A
BBP621	13	22	22	37
BBP623	13	22	22	37

Impostazione controllo e rete DMX/RDM

Con il protocollo DMX512 è possibile controllare l'emissione luminosa di ogni proiettore DecoScene LED (intensità e colore). Ad esempio, creare una lenta modifica del colore o rapide scene dinamiche. Inoltre, la gamma DecoScene LED supporta il protocollo RDM (Remote Device Management). Questo consente di configurare l'intera installazione DecoScene LED in remoto da un singolo punto.

Utilizzando uno Smart Jack PRO, è possibile impostare l'indirizzo di avvio DMX di ogni apparecchio. DMX/RDM è necessario solo per configurare ogni proiettore. Si può utilizzare qualsiasi controller DMX512.

Funzionamento del controllo DMX

In un'installazione con controllo DMX, è presente un controller che invia comandi a tutti gli apparecchi per illuminazione collegati.

Da questa impostazione dell'indirizzo di avvio, l'apparecchio deriva il livello di intensità richiesto di ogni colore LED.

Per impostazione di fabbrica, tutti gli apparecchi DecoScene LED avranno l'indirizzo di avvio 1. Questo significa che quando l'apparecchio riceve dati da un controller, deriverà i valori (0-100%) di:

- Canale 1 per l'intensità del LED rosso
- Canale 2 per l'intensità del LED verde
- Canale 3 per l'intensità del LED blu

È possibile che più proiettori DMX abbiano lo stesso indirizzo di avvio. In questo caso avranno la medesima emissione luminosa.

Indirizzamento DMX/RDM

Se non si desidera controllare ogni apparecchio DecoScene LED separatamente, non sarà necessario apportare alcuna modifica all'indirizzamento. Se è richiesto il controllo individuale di ogni apparecchio, tutti i gli apparecchi DecoScene LED devono avere il proprio indirizzo di avvio DMX.

L'indirizzo di avvio deve essere impostato tramite la comunicazione RDM con l'apparecchio DecoScene LED. Questa operazione può essere effettuata con Philips Smart Jack PRO.

Diagramma di installazione

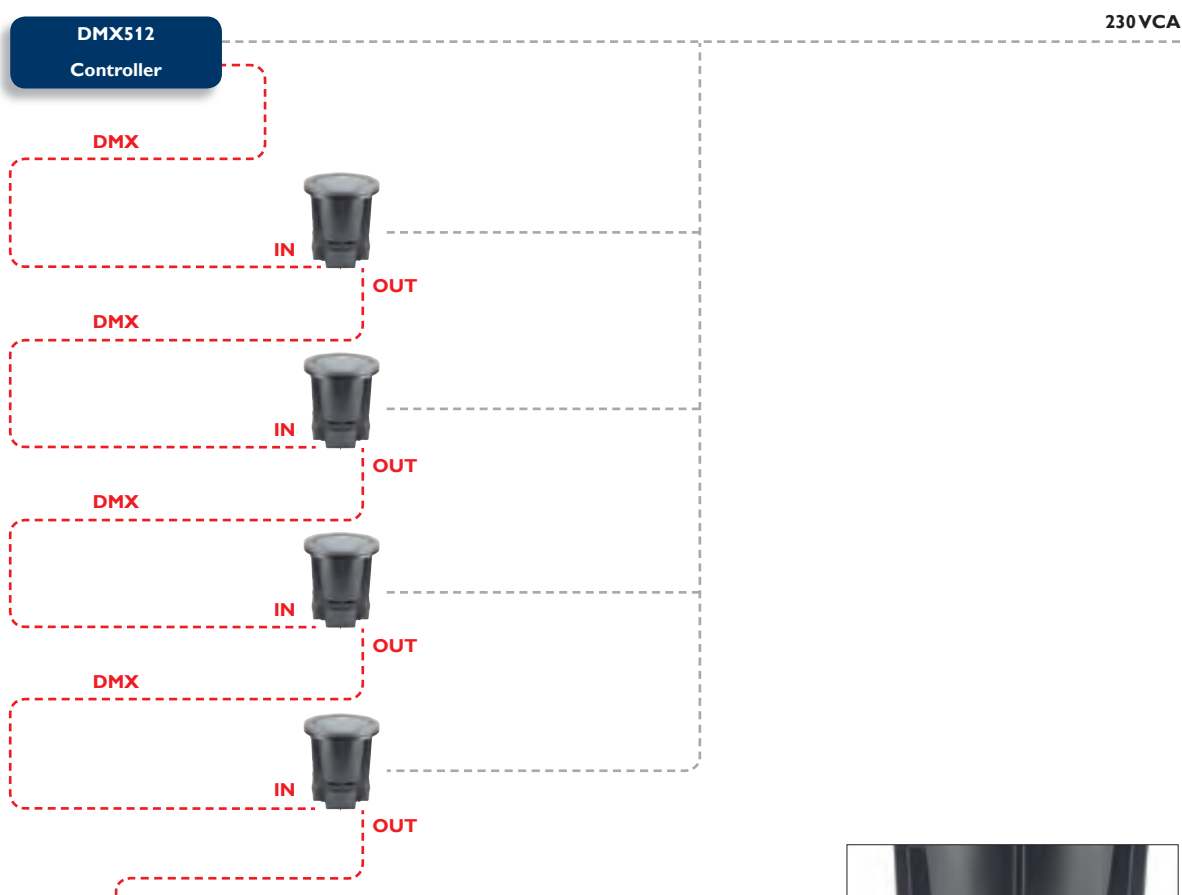

Numero massimo di apparecchi:

32

Distanza massima tra controller e

ultimo apparecchio: 300 m



Ogni proiettore DecoScene LED è equipaggiato con due pressacavi per DMX (IN e OUT).

Dati tecnici

DecoScene LED BBP621

Caratteristiche del prodotto	Specifiche
Grado di protezione	IP67
Classe di isolamento	I, II
Resistenza agli impatti	IK10
Consumo energetico	28 W (Bianco)
Angolo del fascio	12° (fascio stretto), 24° (fascio medio) e 40° (fascio largo)
Flusso luminoso medio	1085 lm (bianco caldo, 2700 K) o 1345 lm (bianco neutro, 4000 K)
Efficienza media apparecchio	38,7 lm/W (bianco caldo, 2700 K) o 48,0 lm/W (bianco neutro, 4000 K)
Temperatura di colore correlata	Bianco caldo: 2700 K, bianco neutro: 4000 K Bianco regolabile: da 2700 a 6500 K
Indice di resa dei colori	> 80 (2700 K), > 75 (4000 K)
Mantenimento dei lumen - L70	50.000 ore
Frequenza di guasto driver	5% per 60.000 ore
Intervallo temperatura operativa	Da - 20 a 35°C
Tensione di rete	100-277VCA / 50-60 Hz
Corrente di spunto	35 A / 350 μs
Regolazione del flusso	Controllo DMX 512 e ricerca e indirizzamento RDM, (versioni RGB e TWH)
Opzioni	Su richiesta, disponibile protocollo DMX per tutte le versioni con discovery e indirizzamento RDM
Ottica	Fascio stretto circolare - Fascio medio circolare - Fascio largo circolare
Vetro frontale	Vetro extra trasparente (+10% di trasmissione) per tutte le versioni monocromatiche e vetro satinato per le versioni RGB o TWH
Materiale	Corpo, anello frontale: alluminio pressofuso ad alta pressione
Materiale	Tubo da incasso: plastica e acciaio inossidabile Guarnizioni: gomma al silicone Vetro frontale: vetro, temprato, spessore 15 mm
Colore	Anello frontale: grigio ultra scuro, RAL10714 Altri colori RAL o AKZO Futura disponibili su richiesta
Connessione	Nell'apparecchio, connettore push-in a 3 poli alimentazione e segnale di controllo
Manutenzione	Accesso al driver mediante l'apertura della parte inferiore del corpo con quattro viti Allen
Installazione	Montaggio a terra nel tubo a incasso L'apparecchio è precablato, fornito con cavo di 2 m Inclinazione dell'ottica: +/- 20° Carico statico: 3000 kg
Passacavo	2 x M20 per cavi di alimentazione e collegamento elettrico continuo 2 x M12 per cavi dati (dati IN e OUT in caso di versione dinamica)
Note	Versioni statiche disponibili in due tipi di bianco (bianco caldo - WW, 2700 K o bianco neutro - NW, 4000 K) e tre versioni monocromatiche (rosso, blu, verde); versione ambra disponibile su richiesta Versioni dinamiche disponibili in RGB e TWH (bianco regolabile basato su LED da 2700, 4000 o 6500 K) Su richiesta, tutte le versioni monocromatiche sono disponibili anche con protocollo DMX Su richiesta, gli apparecchi possono essere forniti con protezione dalla salsedine Conforme alla direttiva IEC 598 ed EN 60598

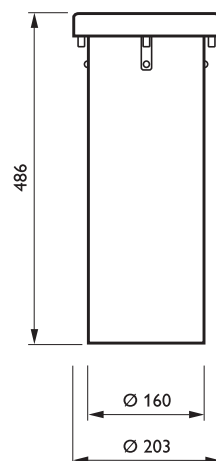
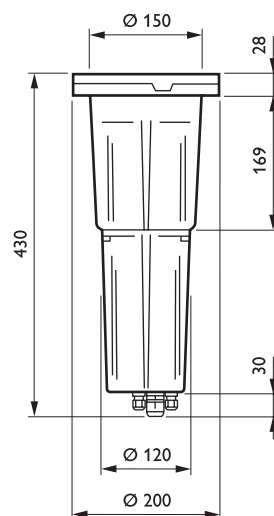

DecoScene LED BBP623

Caratteristiche del prodotto	Specifiche
Grado di protezione	IP67
Classe di isolamento	I, II
Resistenza agli impatti	IK10
Consumo energetico	54 W (Bianco)
Angolo del fascio	12° (fascio stretto), 24° (fascio medio), 40° (fascio largo) e fascio asimmetrico
Flusso luminoso medio	2460 lm (bianco caldo, 2700 K) o 3050 lm (bianco neutro, 4000 K)
Efficienza media apparecchio	45,5 lm/W (bianco caldo, 2700 K) o 56,4 lm/W (bianco neutro, 4000 K)
Temperatura di colore correlata	Bianco caldo: 2700 K, bianco neutro: 4000 K Bianco regolabile: da 2700 a 6500 K
Indice di resa dei colori	> 80 (2700 K), > 75 (4000 K)
Mantenimento dei lumen - L70	50.000 ore
Frequenza di guasto driver	5% per 60.000 ore
Intervallo temperatura operativa	Da - 20 a 35°C
Tensione di rete	100-277 VCA / 50-60 Hz
Corrente di spunto	35 A / 350 μs
Regolazione del flusso	Controllo DMX 512 e ricerca e indirizzamento RDM, (versioni RGB e TWH)
Opzioni	Su richiesta, disponibile protocollo DMX per tutte le versioni con discovery e indirizzamento RDM
Ottica	Fascio stretto circolare - Fascio medio circolare - Fascio largo regolare - Fascio asimmetrico
Vetro frontale	Vetro extra trasparente (+10% di trasmissione) per tutte le versioni monocromatiche e vetro satinato per le versioni RGB o TWH
Materiale	Corpo, anello frontale: alluminio pressofuso ad alta pressione Tubo a incasso: acciaio, galvanizzato Guarnizioni: gomma al silicone Vetro frontale: vetro, temprato, spessore 19 mm
Colore	Anello frontale: grigio ultra scuro, RAL10714 Altri colori RAL o AKZO Futura disponibili su richiesta
Connessione	Tramite scatola di connessione, connettore push-in, 3 poli alimentazione e segnale di controllo
Manutenzione	Accesso al driver mediante l'apertura della scatola driver sotto il corpo
Installazione	Montaggio a terra nel tubo a incasso Inclinazione dell'ottica +/- 20° Carico statico: 5000 kg
Passacavo	2 x M20 per cavi di alimentazione e collegamento elettrico continuo 2 x M12 per cavi dati (dati IN e OUT in caso di versione dinamica)
Note	Versioni statiche disponibili in due tipi di bianco (bianco caldo - WW, 2700 K o bianco neutro - NW, 4000 K) e tre versioni monocromatiche (rosso, blu, verde); versione ambra disponibile su richiesta Versioni dinamiche disponibili in RGB e TWH (bianco regolabile basato su LED da 2700, 4000 o 6500 K) Su richiesta, tutte le versioni monocromatiche sono disponibili anche con protocollo DMX Su richiesta, gli apparecchi possono essere forniti con protezione dalla salsedine Conforme alla direttiva IEC 598 ed EN 60598

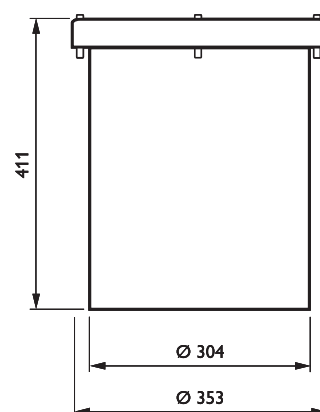
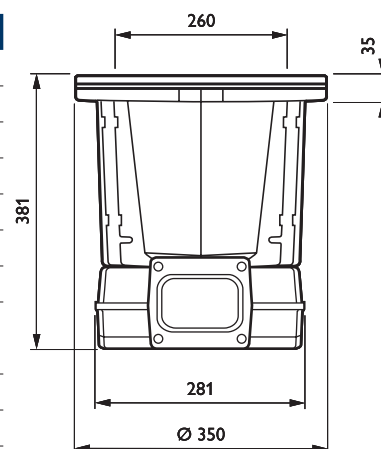



Matadero, Madrid, Spagna

Progetto illuminotecnico:
Architectural Lighting Solutions

Informazioni per l'ordinazione di DecoScene LED

Con DecoScene LED sono possibili numerose configurazioni. Poiché la scelta sembra illimitata, la tabella seguente offre una breve panoramica di tutte le possibilità. Occorre verificare con la nostra forza vendita la corretta combinazione o la presenza di restrizioni.

BBP621	15xLED-HB/	RGB	NB	I	DMX	GR	GC	RMR
--------	------------	-----	----	---	-----	----	----	-----

Designazione	Caratteristiche del prodotto	
BBP621	Tipo prodotto	BBP623
15xLED-HB/	Sorgente luminosa	34xLED-HB
RGB	Colore sorgente luminosa	NW = Bianco neutro 4000 K • WW = Bianco caldo 2700 K • RGB = Rosso, verde, blu • TWH = Bianco regolabile 2700/4000/6500 K • RD = Rosso • BL = Blu • GN = Verde
NB	Ottica	NB = Fascio stretto • MB = Fascio medio • WB = Fascio largo • A = Fascio asimmetrico per effetti wall-washing
I	Classe elettrica	I = Classe di isolamento I • II = Classe di isolamento II
DMX	Sistemi di controllo	"nulla" = prodotto statico • DMX = prodotto controllabile tramite DMX
GR	Colore	GR = Grigio scuro Philips 10714 • RALxxx = Colore RAL con relativo numero di riferimento
GF	Vetro frontale	GC = Vetro trasparente • GF = Vetro smerigliato
RMR	Dispositivo di montaggio	RMR = fornito con il tubo a incasso

La tabella seguente contiene alcune informazioni per l'ordinazione basate su una selezione di proiettori. Sono disponibili diverse altre possibilità su richiesta.

Designazione	Versione LED	Ottica	Classe elettrica	Codice
DecoScene LED BBP621				
BBP621 15xLED-HB/NW NB I GR GC RMR	Bianco neutro 4000 K	12°	I	BBP621NWNB
BBP621 15xLED-HB/NW MB I GR GC RMR	Bianco neutro 4000 K	24°	I	BBP621NWMB
BBP621 15xLED-HB/NW WB I GR GC RMR	Bianco neutro 4000 K	40°	I	BBP621NWWB
BBP621 15xLED-HB/NW NB II GR GC RMR	Bianco neutro 4000 K	12°	II	BBP621NWNB2
BBP621 15xLED-HB/NW MB II GR GC RMR	Bianco neutro 4000 K	24°	II	BBP621NWMB2
BBP621 15xLED-HB/NW WB II GR GC RMR	Bianco neutro 4000 K	40°	II	BBP621NWWB2
BBP621 15xLED-HB/WW NB I GR GC RMR	Bianco caldo 2700 K	12°	I	BBP621WWNB
BBP621 15xLED-HB/WW MB I GR GC RMR	Bianco caldo 2700 K	24°	I	BBP621WWMB
BBP621 15xLED-HB/WW WB I GR GC RMR	Bianco caldo 2700 K	40°	I	BBP621WWWB
BBP621 15xLED-HB/WW NB II GR GC RMR	Bianco caldo 2700 K	12°	II	BBP621WWNB2
BBP621 15xLED-HB/WW MB II GR GC RMR	Bianco caldo 2700 K	24°	II	BBP621WWMB2
BBP621 15xLED-HB/WW WB II GR GC RMR	Bianco caldo 2700 K	40°	II	BBP621WWWB2
BBP621 15xLED-HB/RGB NB I DMX GR GF RMR	RGB	12°	I	BBP621RGBNB
BBP621 15xLED-HB/RGB MB I DMX GR GF RMR	RGB	24°	I	BBP621RGBMB
BBP621 15xLED-HB/RGB WB I DMX GR GF RMR	RGB	40°	I	BBP621RGBWB
BBP621 15xLED-HB/RGB NB II DMX GR GF RMR	RGB	12°	II	BBP621RGBNB2
BBP621 15xLED-HB/RGB MB II DMX GR GF RMR	RGB	24°	II	BBP621RGBMB2
BBP621 15xLED-HB/RGB WB II DMX GR GF RMR	RGB	40°	II	BBP621RGBWB2
DecoScene LED BBP623				
BBP623 34xLED-HB/NW NB I GR GC RMR	Bianco neutro 4000 K	12°	I	BBP623NWNB
BBP623 34xLED-HB/NW MB I GR GC RMR	Bianco neutro 4000 K	24°	I	BBP623NWMB
BBP623 34xLED-HB/NW WB I GR GC RMR	Bianco neutro 4000 K	40°	I	BBP623NWWB
BBP623 34xLED-HB/NW A I GR GC RMR	Bianco neutro 4000 K	A	I	BBP623NWA
BBP623 34xLED-HB/NW NB II GR GC RMR	Bianco neutro 4000 K	12°	II	BBP623NWNB2
BBP623 34xLED-HB/NW MB II GR GC RMR	Bianco neutro 4000 K	24°	II	BBP623NWMB2
BBP623 34xLED-HB/NW WB II GR GC RMR	Bianco neutro 4000 K	40°	II	BBP623NWWB2
BBP623 34xLED-HB/NW A II GR GC RMR	Bianco neutro 4000 K	A	II	BBP623NWA2
BBP623 34xLED-HB/WW NB I GR GC RMR	Bianco caldo 2700 K	12°	I	BBP623WWNB
BBP623 34xLED-HB/WW MB I GR GC RMR	Bianco caldo 2700 K	24°	I	BBP623WWMB2
BBP623 34xLED-HB/WW WB I GR GC RMR	Bianco caldo 2700 K	40°	I	BBP623WWWB
BBP623 34xLED-HB/WW A I GR GC RMR	Bianco caldo 2700 K	A	I	BBP623WWA
BBP623 34xLED-HB/WW NB II GR GC RMR	Bianco caldo 2700 K	12°	II	BBP623WWNB2
BBP623 34xLED-HB/WW MB II GR GC RMR	Bianco caldo 2700 K	24°	II	BBP623WWMB2
BBP623 34xLED-HB/WW WB II GR GC RMR	Bianco caldo 2700 K	40°	II	BBP623WWWB2
BBP623 34xLED-HB/WW A II GR GC RMR	Bianco caldo 2700 K	A	II	BBP623WWA2
BBP623 34xLED-HB/RGB NB I DMX GR GF RMR	RGB	12°	I	BBP623RGBNB
BBP623 34xLED-HB/RGB MB I DMX GR GF RMR	RGB	24°	I	BBP623RGBMB
BBP623 34xLED-HB/RGB WB I DMX GR GF RMR	RGB	40°	I	BBP623RGBWB
BBP623 34xLED-HB/RGB A I DMX GR GF RMR	RGB	A	I	BBP623RGB A
BBP623 34xLED-HB/RGB NB II DMX GR GF RMR	RGB	12°	II	BBP623RGBNB2
BBP623 34xLED-HB/RGB MB II DMX GR GF RMR	RGB	24°	II	BBP623RGBMB2
BBP623 34xLED-HB/RGB WB II DMX GR GF RMR	RGB	40°	II	BBP623RGBWB2
BBP623 34xLED-HB/RGB A II DMX GR GF RMR	RGB	A	II	BBP623RGB A2

DecoScene LED Guidance: vi facciamo strada!

Oltre a questi nuovi prodotti, è ancora disponibile DecoScene LED Guidance BBP521. Grazie a questo robusto apparecchio da incasso a terra, che utilizza sorgenti luminose a LED, è possibile delineare un percorso luminoso in un parco pubblico o in un giardino, dare risalto a un centro cittadino o evidenziare aree.

DecoScene LED Guidance BBP521 è disponibile in bianco, blu, ambra, verde, rosso e RGB. I moduli LED sono facilmente sostituibili e consentono di estendere la durata dell'apparecchio.

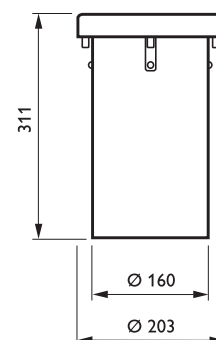
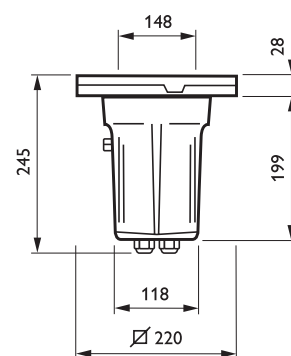

Vetro bombato

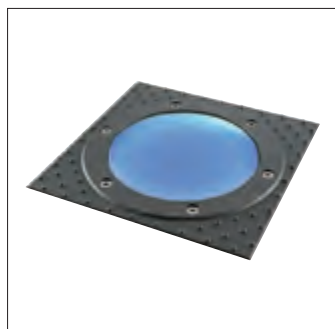

Cornice quadrata



Schermo radiale, 1 apertura

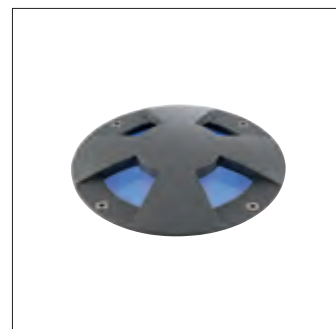

Schermo radiale, 4 aperture

Dati tecnici e informazioni per l'ordinazione

DecoScene LED Guidance BBP521

Caratteristiche del prodotto	Specifiche
Grado di protezione	IP67
Classe di isolamento	I, II
Resistenza agli impatti	IK10
Sorgente luminosa	12 x SMD LED-HB
Consumo energetico	max. 5W
Colore luce	Monocromia: bianco (WH), blu (BL), ambra (AM), rosso (RD), verde (GN) • Tricromia: rosso, verde, blu (RGB)
Intervallo temperatura operativa	Da - 20 a 35°C
Tensione di rete	220-240VCA / 50-60 Hz
Sistemi di controllo	La versione RGB è compatibile con l'intera gamma di controller DMX di Philips Controllo DMX 512 e ricerca e indirizzamento RDM (versione RGB)
Vetro frontale	Vetro trasparente con diffusore interno • Vetro bombato con diffusore interno
Materiale	Corpo, anello frontale: alluminio pressofuso ad alta pressione • Tubo a incasso: plastica e acciaio inossidabile Guarnizioni: gomma di silicone • Copertura ottica vetro, temprato, spessore 15 mm
Colore	Anello frontale: grigio ultra scuro, RAL10714 • Altri colori RAL disponibili su richiesta
Manutenzione	Al termine del ciclo di vita del modulo LED, è sufficiente aprire l'anello esterno per sostituire facilmente il modulo e il relativo supporto
Installazione	Montaggio a terra nel tubo a incasso • Carico statico: 3000 kg
Passacavo	2 x M20 per cavi di alimentazione e collegamento elettrico passante • 2 x M12 per cavi dati (dati IN e OUT nel caso della versione RGB)
Accessori	Cornice quadrata (SV), anello decorativo in acciaio inossidabile (DR), viti anti vandalo (SVP), schermi radiali (GS1, GS4)

Designazione	Versione LED	Ottica	Classe elettrica	Codice
BBP521 LED-MD I GR GC RMR	RGB	Vetro trasparente	I	-
BBP521 LED-LP WH I GR GC RMR	Bianco	Vetro trasparente	I	-
BBP521 LED-LP GN I GR GC RMR	Verde	Vetro trasparente	I	-
BBP521 LED-LP BL I GR GC RMR	Blu	Vetro trasparente	I	-
BBP521 LED-LP AM I GR GC RMR	Ambra	Vetro trasparente	I	-
BBP521 LED-LP RD I GR GC RMR	Rosso	Vetro trasparente	I	-
BBP521 LED-MD I GR GB RMR	RGB	Boccia in vetro sottile	I	-
BBP521 LED-LP WH I GR GB RMR	Bianco	Boccia in vetro sottile	I	-
BBP521 LED-LP GN I GR GB RMR	Verde	Boccia in vetro sottile	I	-
BBP521 LED-LP BL I GR GB RMR	Blu	Boccia in vetro sottile	I	-
BBP521 LED-LP AM I GR GB RMR	Ambra	Boccia in vetro sottile	I	-
BBP521 LED-LP RD I GR GB RMR	Rosso	Boccia in vetro sottile	I	-
BBP521 LED-MD II GR GC RMR	RGB	Vetro trasparente	II	BBP521RGBIIFG
BBP521 LED-LP WH II GR GC RMR	Bianco	Vetro trasparente	II	BBP521WHIIFG
BBP521 LED-LP GN II GR GC RMR	Verde	Vetro trasparente	II	BBP521GNIIFG
BBP521 LED-LP BL II GR GC RMR	Blu	Vetro trasparente	II	BBP521BLIIFG
BBP521 LED-LP AM II GR GC RMR	Ambra	Vetro trasparente	II	BBP521AMIIFG
BBP521 LED-LP RD II GR GC RMR	Rosso	Vetro trasparente	II	BBP521RDIIFG
BBP521 LED-MD II GR GB RMR	RGB	Boccia in vetro sottile	II	BBP521RGBIIGB
BBP521 LED-LP WH II GR GB RMR	Bianco	Boccia in vetro sottile	II	BBP521WHIIGB
BBP521 LED-LP GN II GR GB RMR	Verde	Boccia in vetro sottile	II	BBP521GNIIGB
BBP521 LED-LP BL II GR GB RMR	Blu	Boccia in vetro sottile	II	BBP521BLIIGB
BBP521 LED-LP AM II GR GB RMR	Ambra	Boccia in vetro sottile	II	BBP521AMIIGB
BBP521 LED-LP RD II GR GB RMR	Rosso	Boccia in vetro sottile	II	BBP521RDIIGB

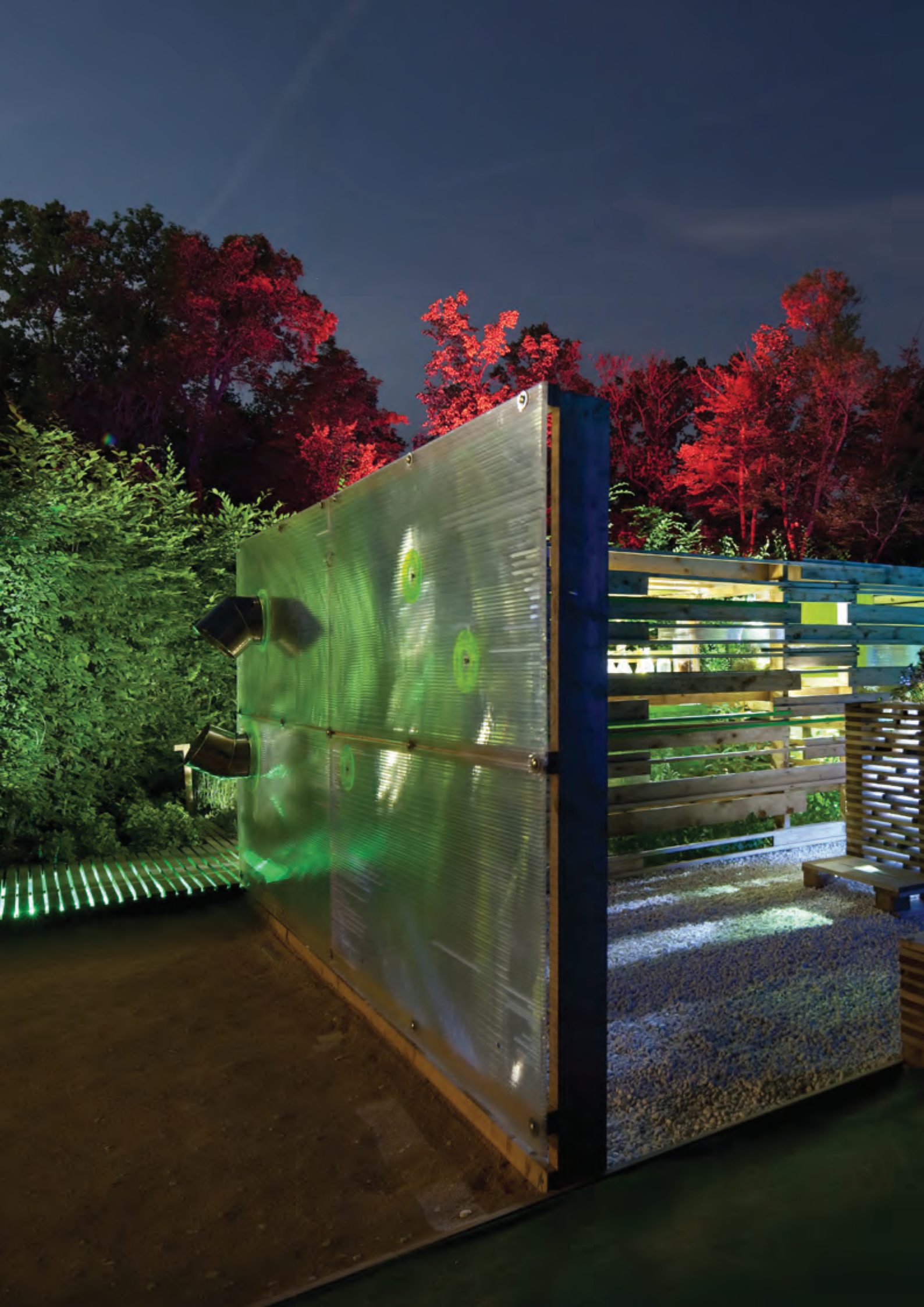



Parchi e giardini a Chaumont-sur-Loire, Francia

Progetto illuminotecnico:
Neo Light

Illuminazione d'accento con DecoScene LED

I collimatori simmetrici-rotazionali dei DecoScene LED BBP621 e BBP623 sono dedicati all'illuminazione d'accento e alla modellazione dei dettagli architettonici.

Entrambi i prodotti offrono tre fasci per mettere in risalto uno o più dettagli architettonici, a seconda della larghezza. L'impatto dell'effetto dipenderà dalla luminosità dell'elemento rispetto a quella dell'ambiente circostante. Piante e alberi possono essere illuminati con un fascio stretto oppure largo, a seconda della posizione dell'apparecchio.

In questa sezione ci concentreremo principalmente sugli effetti di illuminazione d'accento creati da un proiettore a incasso posizionato vicino all'oggetto. L'intensità massima è puntata sulla parte superiore dell'elemento (inclinazione massima del sistema ottico di 20°).

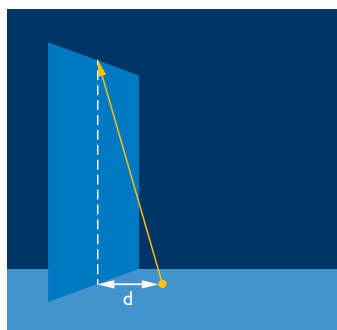

d = 15 cm



d = 25 cm

Tutti gli schemi seguenti si basano su apparecchi con luce di colore bianco neutro (4000 K). Se si scelgono proiettori con luce di colore bianco caldo, le altezze e i livelli di illuminamento potrebbero essere inferiori.

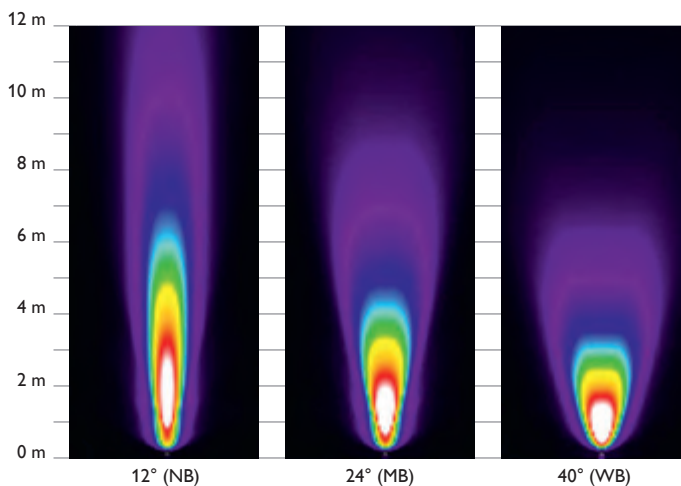
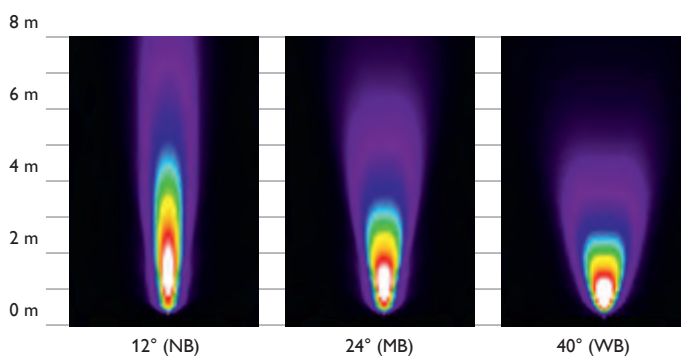

Scala (in lux)

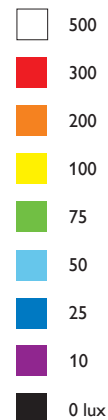

Illuminazione wall-washing con DecoScene LED

Con DecoScene LED BBP623 è stata sviluppata una piastra ottica dedicata per gli effetti wall-washing.

Incassato nel suolo, DecoScene LED crea un effetto di illuminazione uniforme, partendo dal basso fino alla sommità della parete con un gradiente omogeneo di luce. È possibile illuminare in modo uniforme pareti con un'altezza di 8-10 m con una interdistanza di 3 metri tra gli apparecchi.

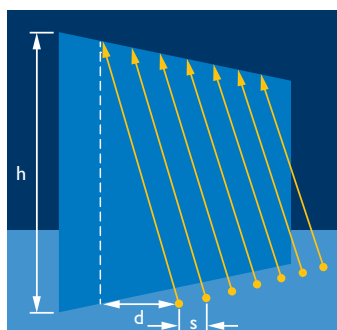

$h = 8-10 \text{ m}$

$d = 1,5 \text{ m}$

$s = 2 d$

Lo schema seguente si basa su apparecchi con luce di colore bianco neutro (4000 K). Se si scelgono proiettori con luce di colore bianco caldo, i livelli di illuminamento potrebbero essere inferiori.

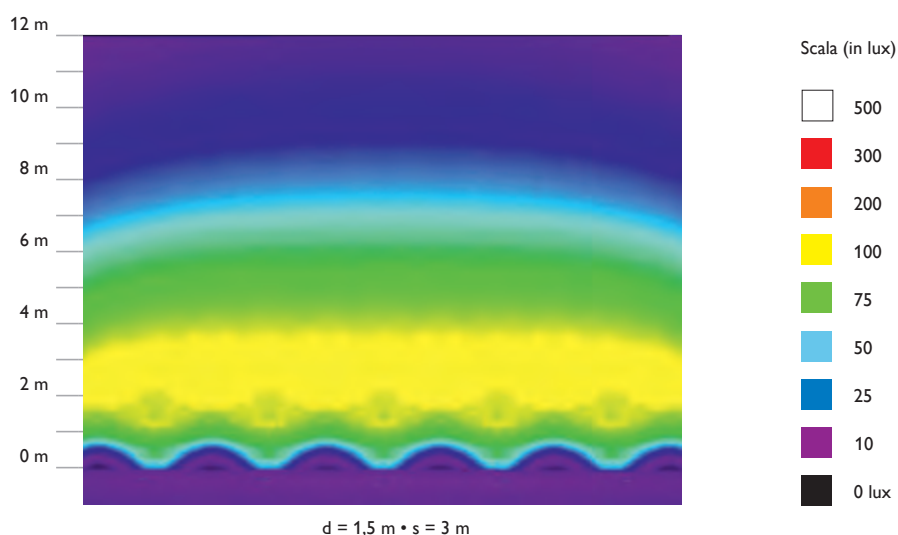

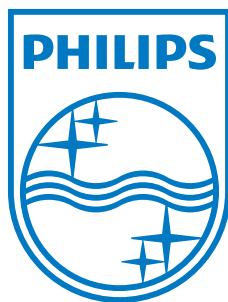

© 2012 Koninklijke Philips Electronics N.V.

Tutti i diritti riservati. È vietata la riproduzione integrale o parziale senza il preventivo consenso scritto del proprietario del copyright.

Le informazioni riportate nel presente documento non fanno parte di nessuna offerta o contratto, si ritengono accurate e affidabili e possono essere modificate senza preavviso. L'editore declina ogni responsabilità per qualsivoglia conseguenza derivante dal loro uso. La pubblicazione del presente documento non trasferisce né implica alcuna licenza di sfruttamento di brevetti o altri diritti di proprietà industriale o intellettuale.

Credit fotografia:

Xavier Boymond

Johan De Bleser

Numero d'ordine del documento: 3222 635 66911

03/2012

Dati soggetti a modifiche.

www.philips.com/catalog