

**PHILIPS**

Освещение  
для розничной  
торговли

Шинопровод

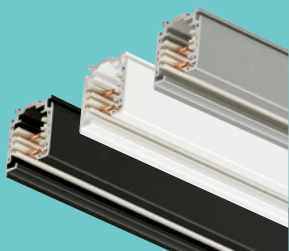

Справочник по продукции

**Простой и универсальный**  
способ создания идеальной  
системы освещения  
в магазине



# “ Система дает ВОЗМОЖНОСТЬ

гибко регулировать  
освещение и тем  
самым экономить  
электроэнергию»

Введение

DALI-  
шнопровод

Электрические  
аксессуары

Пример сборки  
шнопровода  
с соблюдением  
полярности

Прожекторы

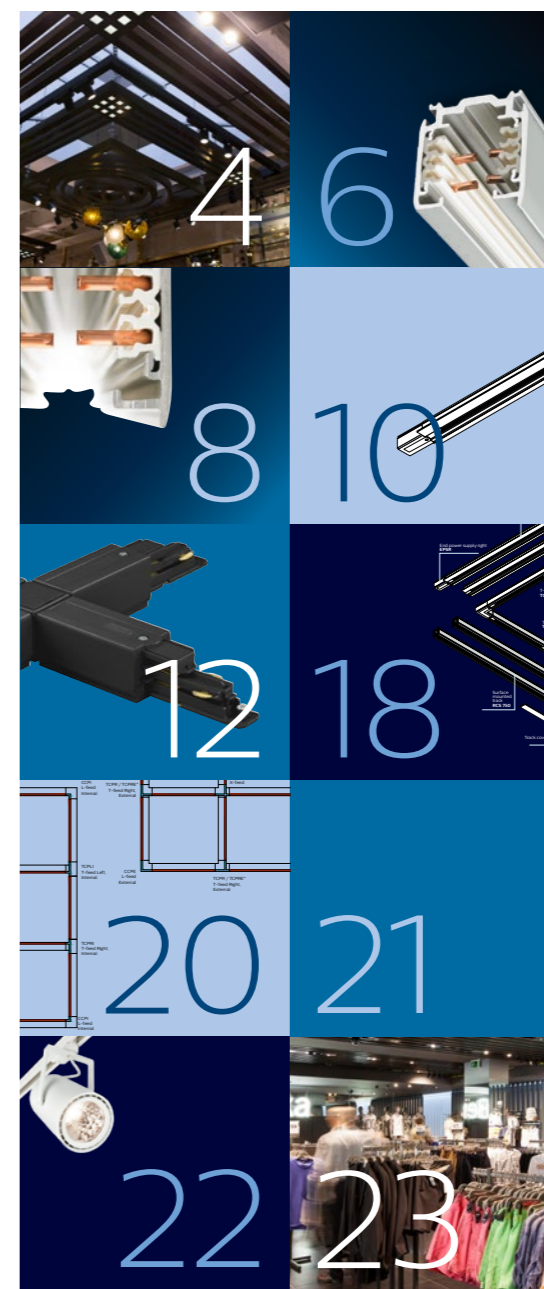

Стандартный  
трехфазный  
шнопровод

Монтажные  
аксессуары

Как собрать  
осветительную  
систему

Совместимость  
адаптеров

Система  
интерактивной  
покупки  
(Interact Retail)



Быстрый способ  
превратить  
обычный магазин

в магазин мечты



Освещение  
для розничной  
торговли  
.....  
шинопровод  
.....  
Введение  
.....

Благодаря гибкой системе шинпроводов Philips Вы можете создать тот интерьер, о котором всегда мечтали.

Сегодня, в условиях столь динамичной и высококонкурентной среды, какой является розничная торговля, освещение магазина может стать ключом к его успеху; именно правильный свет способен привлечь посетителей и настроить их на совершение покупок. В случае, например, магазинов, торгующих модной одеждой, гибкие и универсальные световые решения Philips позволяют менять атмосферу магазина в зависимости от сезона или тематики новой коллекции. Они же помогают представить свежие продукты в самом выгодном свете и при этом строго контролировать как первичные вложения, так и последующие расходы на содержание и техническое обслуживание осветительной системы.

Система шинпроводов Philips легко монтируется на обычных или подвесных потолках либо стенах. Благодаря принципу автоматической конфигурации она позволяет менять настройки освещения настолько часто, насколько Вам это необходимо. Вы легко можете направлять прожектора в ту или иную сторону, в соответствии с оформлением магазина или спецификой выкладки товаров, а также свободно переставлять осветительные приборы с одного шинпровода на другой. Установите в своем магазине простую трехфазную систему или же систему шинпровода с протоколом управления DALI, который обеспечивает еще большую экономию электроэнергии и гибкость освещения. Не стоит ждать – начните создавать магазин Вашей мечты прямо сейчас!



# Стандартный трехфазный шинопровод

## Гибкий и многофункциональный



Гибкая система трехфазного шинопровода сделает пространство Вашего магазина более универсальным. Из этого шинопровода легко собрать необходимую конструкцию: горизонтальную или вертикальную, подвесную или встроенную в потолок, настенную или монтируемую на отдельно стоящих панелях.

Эта система как нельзя лучше подходит для создания в магазине динамично изменяемой среды, ведь она дает возможность свободно перемещать светильники. То обстоятельство, что все светильники оснащены собственными выключателями, позволяет еще более оперативно изменять схему освещения.

С помощью подвесов и зажимов можно легко создать и «парящую» конструкцию. Вы можете оборудовать этими шинопроводами все помещение, чтобы легко менять световую схему.

Система шинопроводов также может использоваться для создания направленной подсветки. Она обеспечивает тот уровень гибкости освещения, который необходим для динамичного пространства торгового зала.

### Что выбрать: встроенный монтаж или подвесную версию?

Подвесная версия позволяет разместить светильники ближе к товарам. Встраиваемая версия отлично смотрится в условиях открытого пространства: шинопроводы монтируются непосредственно в потолок, что зрительно увеличивает объем помещения.

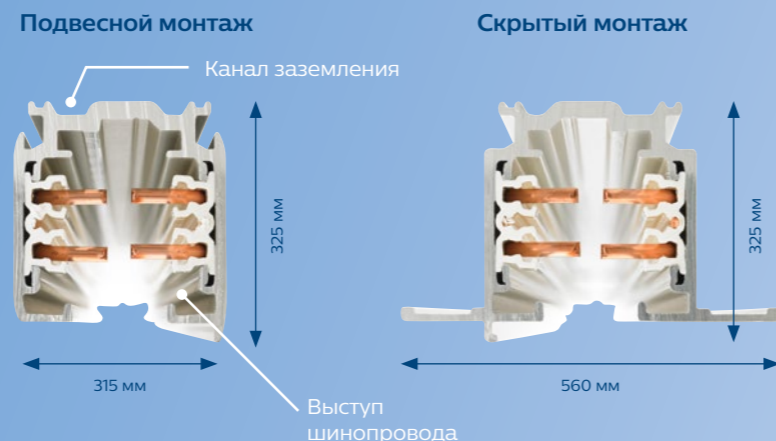

Освещение для розничной торговли  
.....  
шинопровод  
.....  
Трехфазный шинопровод  
.....

## Трехфазный шинопровод подвесного монтажа

Артикул Philips	12NC	ЕОС*	Артикул поставщика	Цвет отделки	Длина в мм (размер А)
RCS750 3C L1000 ALU (XTS4100-1)	910500188415	38106000	XTS4100-1	Алюминий	1000
RCS750 3C L2000 ALU (XTS4200-1)	910500188515	38107700	XTS4200-1	Алюминий	2000
RCS750 3C L3000 ALU (XTS4300-1)	910500188615	38108400	XTS4300-1	Алюминий	3000
RCS750 3C L4000 ALU (XTS4400-1)	910500188715	38109100	XTS4400-1	Алюминий	4000
RCS750 3C L1000 BK (XTS4100-2)	910930013218	79851600	XTS4100-2	Черный	1000
RCS750 3C L2000 BK (XTS4200-2)	910930013318	79852300	XTS4200-2	Черный	2000
RCS750 3C L3000 BK (XTS4300-2)	910930013418	79853000	XTS4300-2	Черный	3000
RCS750 3C L4000 BK (XTS4400-2)	910930013518	79854700	XTS4400-2	Черный	4000
RCS750 3C L1000 WH (XTS4100-3)	910500188815	38110700	XTS4100-3	Белый	1000
RCS750 3C L2000 WH (XTS4200-3)	910500188915	38111400	XTS4200-3	Белый	2000
RCS750 3C L3000 WH (XTS4300-3)	910500189015	38112100	XTS4300-3	Белый	3000
RCS750 3C L4000 WH (XTS4400-3)	910500189115	38113800	XTS4400-3	Белый	4000

Масштабный чертёж

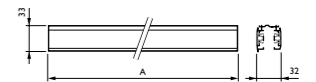

## Трехфазный шинопровод встраиваемого монтажа

Артикул Philips	12NC	ЕОС*	Артикул поставщика	Цвет отделки	Длина в мм (размер А)
RBS750 3C L1000 ALU (XTSF4100-1)	910503910247	07436799	XTSF4100-1	Алюминий	1000
RBS750 3C L2000 ALU (XTSF4200-1)	910930009018	14979000	XTSF4200-1	Алюминий	2000
RBS750 3C L3000 ALU (XTSF4300-1)	910930009218	14981300	XTSF4300-1	Алюминий	3000
RBS750 3C L4000 ALU (XTSF4400-1)	910503910252	07441199	XTSF4400-1	Алюминий	4000
RBS750 3C L1000 BK (XTSF4100-2)	910503910248	07437499	XTSF4100-2	Черный	1000
RBS750 3C L2000 BK (XTSF4200-2)	910503910250	07439899	XTSF4200-2	Черный	2000
RBS750 3C L3000 BK (XTSF4300-2)	910503910251	07440499	XTSF4300-2	Черный	3000
RBS750 3C L4000 BK (XTSF4400-2)	910503910253	07442899	XTSF4400-2	Черный	4000
RBS750 3C L1000 WH (XTSF4100-3)	910503910249	07438199	XTSF4100-3	Белый	1000
RBS750 3C L2000 WH (XTSF4200-3)	910930009118	14980600	XTSF4200-3	Белый	2000
RBS750 3C L3000 WH (XTSF4300-3)	910930009318	14982000	XTSF4300-3	Белый	3000
RBS750 3C L4000 WH (XTSF4400-3)	910503910254	07443599	XTSF4400-3	Белый	4000

Масштабный чертёж

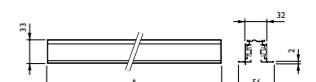

\* Пожалуйста, обязательно добавляйте 8711559 перед указанным восьмизначным кодом. Полный код ЕОС состоит из 15 знаков.

# DALI-шинопровод

## ГИБКОСТЬ ДЛЯ ЭКОНОМИИ ЭЛЕКТРОЭНЕРГИИ

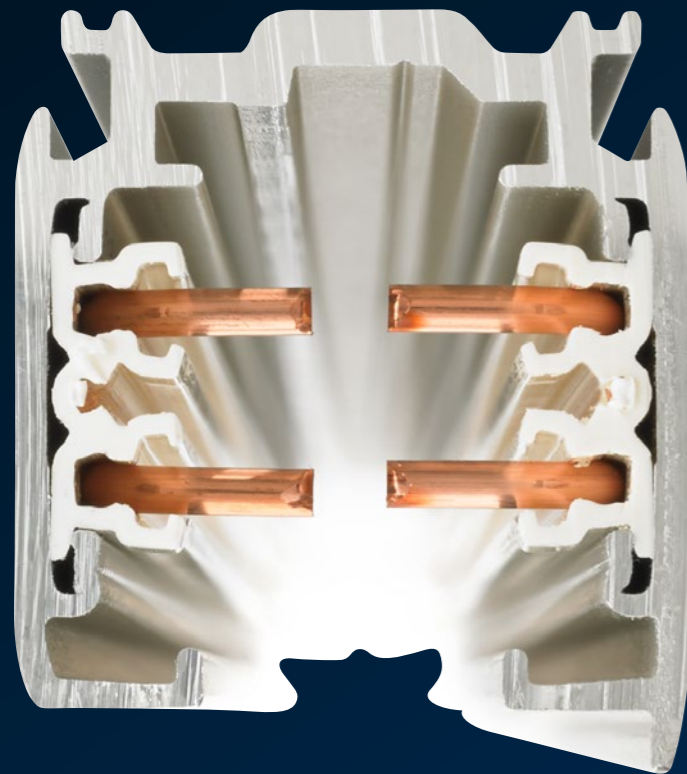

Система DALI-шинопроводов была разработана для использования в сочетании с DALI-светильниками, оснащенными специальными адаптерами. Это идеальное решение для тех пользователей, которые хотят создать в своем магазине совершенно особую атмосферу; именно Вы будете решать, какой уровень освещенности необходим в тот или иной момент времени. Эта ненавязчиво-интеллектуальная система шинопроводов открывает большие возможности.

Тот факт, что Вы можете в любой момент изменить настройки освещения и уменьшить его яркость, означает, что данная система обеспечивает большую экономию электроэнергии по сравнению с системой стандартных трехфазных шинопроводов.











При установке компактных прожекторов, поддерживающих протокол DALI, управление уровнем освещенности может осуществляться через сам шинопровод. Еще удобнее то, что система DALI также работает с любыми прожекторами

Philips для трехфазных шинопроводов. Если Ваш магазин находится в процессе переоформления интерьера, Вы можете использовать старые прожекторы столько, сколько потребуется, или же сменить все освещение, установив полноценную систему DALI, чтобы создать магазин Вашей мечты и добиться дополнительной экономии за счет снижения энергопотребления.

Шинопроводы и прожекторы легко перемещаются, что дает практически неограниченную свободу с точки зрения оформления магазина. Система позволяет создавать акцентирующее освещение в розничных магазинах, торговых центрах, музеях и любых других помещениях.





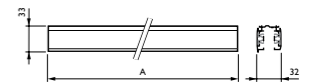

## DALI-шинопровод подвесного монтажа

Артикул Philips	12NC	EOC*	Артикул поставщика	Цвет отделки	Длина в мм (размер A)
 RCS750 5C6 L1000 ALU (XTSC6100-1)	910502500050	06538900	XTSC6100-1	Алюминий	1000
 RCS750 5C6 L2000 ALU (XTSC6200-1)	910502500047	06535800	XTSC6200-1	Алюминий	2000
 RCS750 5C6 L3000 ALU (XTSC6300-1)	910502500044	06532700	XTSC6300-1	Алюминий	3000
 RCS750 5C6 L4000 ALU (XTSC6400-1)	910502500041	06529700	XTSC6400-1	Алюминий	4000
 RCS750 5C6 L1000 BK (XTSC6100-2)	910502500051	06539600	XTSC6100-2	Черный	1000
 RCS750 5C6 L2000 BK (XTSC6200-2)	910502500048	06536500	XTSC6200-2	Черный	2000
 RCS750 5C6 L3000 BK (XTSC6300-2)	910502500045	06533400	XTSC6300-2	Черный	3000
 RCS750 5C6 L4000 BK (XTSC6400-2)	910502500042	06530300	XTSC6400-2	Черный	4000
 RCS750 5C6 L1000 WH (XTSC6100-3)	910502500052	06540200	XTSC6100-3	Белый	1000
 RCS750 5C6 L2000 WH (XTSC6200-3)	910502500049	06537200	XTSC6200-3	Белый	2000
RCS750 5C6 L3000 WH (XTSC6300-3)	910502500046	06534100	XTSC6300-3	Белый	3000
RCS750 5C6 L4000 WH (XTSC6400-3)	910502500043	06531000	XTSC6400-3	Белый	4000

Масштабный чертеж



## DALI-шинопровод встраиваемого монтажа

Артикул Philips	12NC	EOC*	Артикул поставщика	Цвет отделки	Длина в мм (размер A)
 RBS750 5C6 L1000 ALU (XTSCF6100-1)	910502500062	06550100	XTSCF6100-1	Алюминий	1000
 RBS750 5C6 L2000 ALU (XTSCF6200-1)	910502500059	06547100	XTSCF6200-1	Алюминий	2000
 RBS750 5C6 L3000 ALU (XTSCF6300-1)	910502500056	06544000	XTSCF6300-1	Алюминий	3000
 RBS750 5C6 L4000 ALU (XTSCF6400-1)	910502500053	06541900	XTSCF6400-1	Алюминий	4000
 RBS750 5C6 L1000 BK (XTSCF6100-2)	910502500063	06551800	XTSCF6100-2	Черный	1000
RBS750 5C6 L2000 BK (XTSCF6200-2)	910502500060	06548800	XTSCF6200-2	Черный	2000
RBS750 5C6 L3000 BK (XTSCF6300-2)	910502500057	06545700	XTSCF6300-2	Черный	3000
RBS750 5C6 L4000 BK (XTSCF6400-2)	910502500054	06542600	XTSCF6400-2	Черный	4000
RBS750 5C6 L1000 WH (XTSCF6100-3)	910502500064	06552500	XTSCF6100-3	Белый	1000
RBS750 5C6 L2000 WH (XTSCF6200-3)	910502500061	06549500	XTSCF6200-3	Белый	2000
RBS750 5C6 L3000 WH (XTSCF6300-3)	910502500058	06546400	XTSCF6300-3	Белый	3000
RBS750 5C6 L4000 WH (XTSCF6400-3)	910502500055	06543300	XTSCF6400-3	Белый	4000

Масштабный чертеж

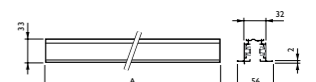

\* Пожалуйста, обязательно добавляйте 8711559 перед указанным восьмизначным кодом. Полный код EOC состоит из 15 знаков.

# Монтажные аксессуары

При разработке данной системы шинопроводов учитывалась необходимость обеспечить не только ее гибкость, но и быстроту и легкость монтажа. Всё это позволяет монтировать систему шинопроводов так, как нужно именно Вам.

Продукт	Артикул Philips	12NC	EOC*	Артикул поставщика	Описание	Цвет	Масштабный чертеж
Опорная плата	ZRS750 3C BA GR (GA70-1)	910503910234	07418399	GA70-1	Монтажная база для крепления прожектора на потолок	Серый	
	ZRS750 3C BA BK (GA70-2)	910503910276	07462699	GA70-2		Черный	
	ZRS750 3C BA WH (GA70-3)	910930000818	14715499	GA70-3		Белый	
Декоративная планка	ZRS750 CS WH (XTSP11-3)	910930009518	14984499	XTSP11-3	Крышка, закрывающая шинопровод (длина 3 метра)	Белый	
Защитная накладка	ZRS750 COVER PLATE GR (XTSF10-1)	910503910287	38055799	XTSF10-1	Защитная накладка для соединительных элементов XTS11, XTS12 и XTS14	Серый	
	ZRS750 COVER PLATE BK (XTSF10-2)	910503910288	38056499	XTSF10-2		Черный	
	ZRS750 COVER PLATE WH (XTSF10-3)	910503910289	38057199	XTSF10-3		Белый	
Защитная накладка	ZRS750 COVER PLATE GR (XTSF10-1)	910503910287	38055799	XTSF10-1	Защитная накладка для соединительных элементов XTS34, XTS35, XTS36, XTS37, XTS38, XTS39 и XTS40	Серый	
	ZRS750 COVER PLATE BK (XTSF10-2)	910503910288	38056499	XTSF10-2		Черный	
	ZRS750 COVER PLATE WH (XTSF10-3)	910503910289	38057199	XTSF10-3		Белый	
Торцевая заглушка	ZRS750 EP GR (XTS41-1)	910503910233	07417699	XTS41-1	Торцевая заглушка, препятствующая контакту с проводами шинопровода, находящимися под напряжением, и улучшающая ее внешний вид	Серый	
	ZRS750 EP BK (XTS41-2)	910502558618	14150399	XTS41-2		Черный	
	ZRS750 EP WH (XTS41-3)	910500187715	38124499	XTS41-3		Белый	
Монтажная скоба для подвешивания потолка на Т-профиле	ZRS700 T-BAR SUSPALU (SKB11T-1)	910503910275	07461999	SKB11T-1	Монтажная скоба для подвешивания шинопровода на Т-профиль	Серый	
	ZRS700 T-BAR SUSP WH (SKB11T-3)	910503910274	07460299	SKB11T-3		Белый	
Потолочная чашка	ZRS700 SMC GR SUSP CAP(SKB30-1)	910503910240	07430599	SKB30-1	Крышка, закрывающая клеммы. Клемменная коробка (Fmax 200N) в комплекте	Серый	
	ZRS700 SMC BK SUSP CAP(SKB30-2)	910503910241	06710999	SKB30-2		Черный	
	ZRS700 SMC WH SUSP CAP(SKB30-3)	910930009818	14987599	SKB30-3		Белый	
Скоба для накладного/подвешивания монтажа	ZRS700 SCP ALU SUSP CLAMP (SKB12-1)	910930009618	14985199	SKB12-1	Стандартный зажим для фиксации подвешивания шинопровода (Fmax 200N)	Серый	
	ZRS700 SCP BK SUSP CLAMP (SKB12-2)	910503910235	07419099	SKB12-2		Черный	
	ZRS700 SCP WH SUSP CLAMP (SKB12-3)	910930009718	14986899	SKB12-3		Белый	
Скоба для подвешивания монтажа	ZRS700 SPC BK SUSP CLAMP (SKB16-2)	910503910236	07420699	SKB16-2	Стандартный зажим для фиксации подвешивания шинопровода (Fmax 200N)	Черный	
	ZRS700 SPC WH SUSP CLAMP (SKB16-3)	910503910237	06713099	SKB16-3		Белый	
Скоба для подвешивания монтажа	ZRS700 SPCL BK SUSP CLAMP L (SKB18-2)	910503910238	06619599	SKB18-2	Стандартный зажим для фиксации подвешивания шинопровода (Fmax 200N)	Черный	
	ZRS700 SPCL WH SUSP CLAMP L (SKB18-3)	910503910239	06715499	SKB18-3		Белый	
Трос	ZRS700 SMS SUSP SET L1500 (SKB34-1)	910930009918	14988299	SKB34-1	Стальной трос длиной 1,5 м, можно резать (Fmax 150 N)	Сталь	
	ZRS700 SMS SUSP SET L3000 (SKB34-1/3M)	910503910242	07432999	SKB34-1/3M	Стальной трос длиной 3 м, можно резать (Fmax 150 N)	Сталь	
	ZRS700 SMS SUSP SET L5000 (SKB34-1/5M)	910503910243	06785799	SKB34-1/5M	Стальной трос длиной 5 м, можно резать (Fmax 150 N)	Сталь	
Трос	ZRS700 CL LOOP SUSP L1500 (SPW65-1)	910503910244	06760499	SPW65-1	Стальной трос длиной 1,5 м с петлей (Fmax 150N)	Сталь	
Подвес	ZRS700 SUSP SET L3000 BK (SPW1-2/3M)	910503910273	07469599	SPW1-2/3M	Стальной трос длиной 3 метра с потолочной чашкой (Fmax 150N)	Черный	
Держатель крюка	ZRS750 ADH XTAК142 GR (XTAK142-1)	910503910283	38043499	XTAK142-1	Основы для установки крюка с резьбой (XTAK 11-1)	Серый	
	ZRS750 ADH XTAК142 BK (XTAK142-2)	910503910284	38044199	XTAK142-2		Черный	
	ZRS750 ADH XTAК142 WH (XTAK142-3)	910503910285	38045899	XTAK142-3		Белый	
Крюк	ZRS750 XTAК11 HOOK STEEL (XTAK 11-1)	910503910286	38046599	XTAK 11-1	2-миллиметровый крюк с резьбой	Сталь	
Устройство для загиба проводов	ZCS750 TRACK WIRE BENDING TOOL (XTSV12)	910503910301	38073199	XTSV12PH	Устройство для загиба медных проводов внутри шинопровода, отрезанного по заданной длине	Сталь	

## Как монтировать шинопровод

Приведенные ниже схемы показывают, как можно легко установить шинопровод с помощью наших монтажных аксессуаров.

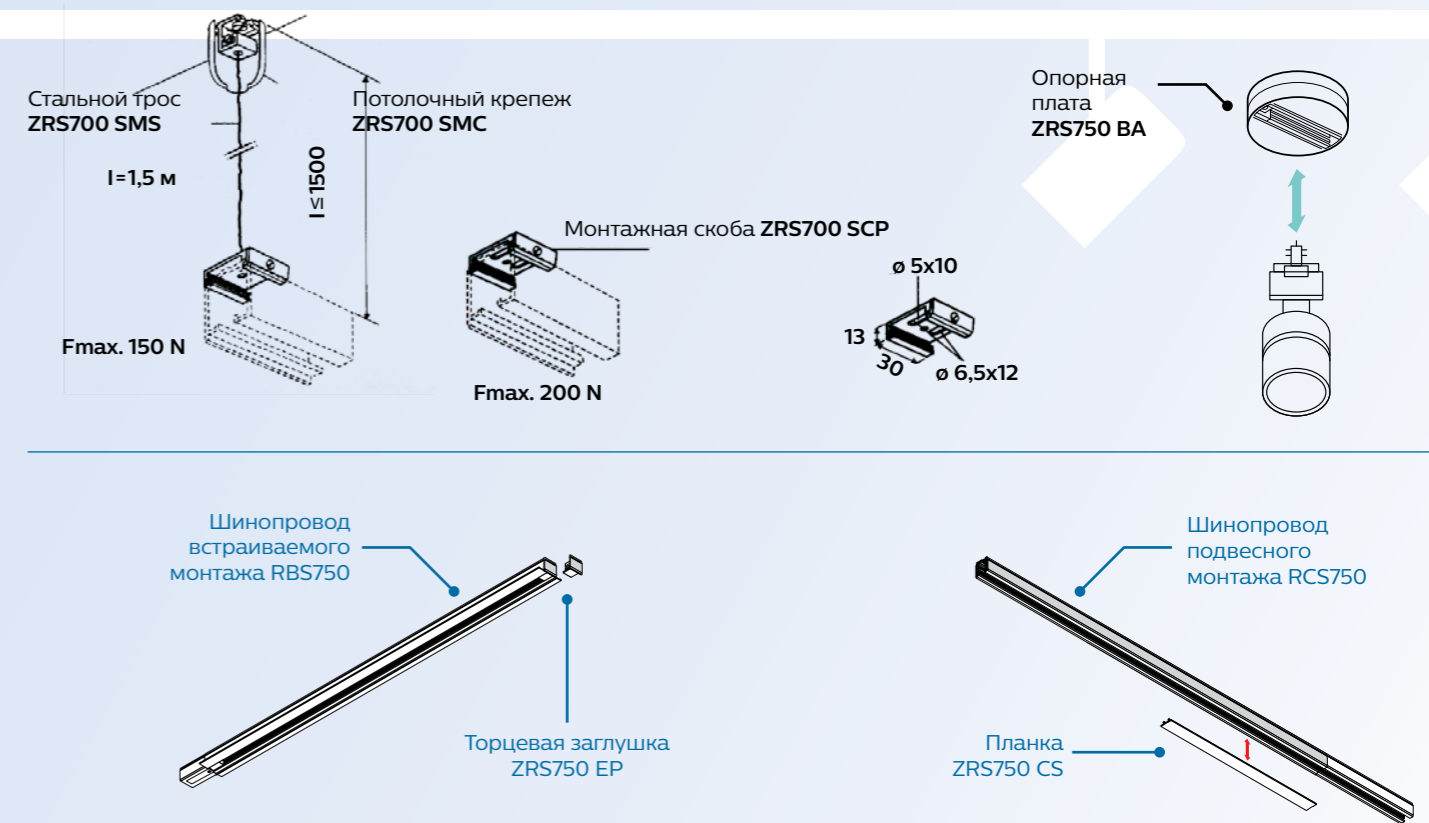

## Расстояние между точками монтажа

На чертежах показаны расстояния между точками установки светильников в зависимости от нагрузки на шинопровод длиной 1000 и 2000 мм. Рекомендуемое крепежное расстояние самой шины составляет 1000 мм. Очень важно следовать этим рекомендациям, шинопровод мог выдержать вес прожекторов. Максимальная весовая нагрузка на шину составляет 10 кг при прочности

на отрыв 100 Н (1 кг = 9,81 Н) и максимальном крутящем моменте 2,5 Нм. Шинопровод поставляются уже с крепежными отверстиями (см. таблицу).

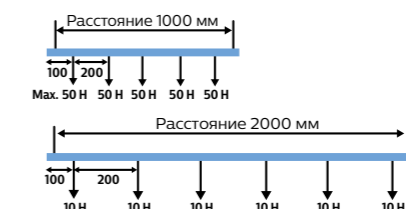

## Расстояния между крепежными отверстиями

L	a	b	c	d
мм	мм	мм	мм	мм
1000	250	-	-	-
2000	250	1000	-	-
3000	250	-	1000	1000
4000	250	-	1500	1000

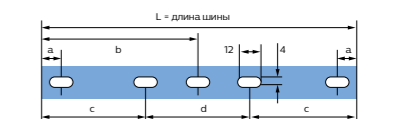











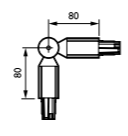

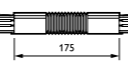
Освещение для розничной торговли  
.....  
шинопровод  
.....  
Монтажные аксессуары  
.....

# Электрические аксессуары для стандартного трехфазного шинопровода

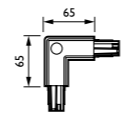

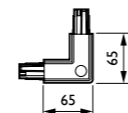

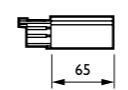

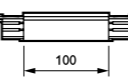

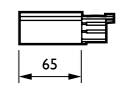

Освещение для розничной торговли

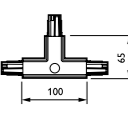
.....  
шинопровод

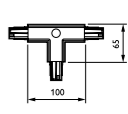
.....  
Электрические аксессуары

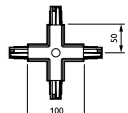
Продукт	Артикул Philips	12NC	EOC*	Артикул поставщика	Описание	Цвет	Ориентация выступа**	Масштабный чертеж
	ZRS750 ACP GR (XTS24-1)	910503910219	81313499	XTS24-1	Угол поворота от 60 до 300 градусов позволяет создавать объемные конструкции (90, 180 и 270°) после удаления крышки	Серый	Не применимо	
	ZRS750 ACP BK (XTS24-2)	910503910220	07401599	XTS24-2		Черный		
	ZRS750 ACP WH (XTS24-3)	910500188315	38136799	XTS24-3		Белый		
	ZRS750 CPF GR (XTS23-1)	910503910218	07395799	XTS23-1	Гибкая угловая муфта 0–360° для электрического соединения двух шинопроводов под разными углами	Серый	Не применимо	
	ZRS750 CPF BK (XTS23-2)	910930013618	79855499	XTS23-2		Черный		
	ZRS750 CPF WH (XTS23-3)	910500187515	38120699	XTS23-3		Белый		
	ZRS750 ICPGR (XTS21-1)	910503910217	07394099	XTS21-1	Прямая муфта – после установки невидима (макс. вес. нагрузка 10 кг)	Серый	Не применимо	
	ZRS750 ICP BK (XTS21-2)	910502558718	14151099	XTS21-2		Черный		
	ZRS750 ICPWH (XTS21-3)	910500187415	38118399	XTS21-3		Белый		
	ZRS750 CCPI GR (XTS34-1)	910503910221	07402299	XTS34-1	Внутренний угловой соединитель (90°) – может использоваться как ввод питания	Серый	L-образный	
	ZRS750 CCPI BK (XTS34-2)	910502558918	14153499	XTS34-2		Черный		
	ZRS750 CCPI WH (XTS34-3)	910500187815	38126899	XTS34-3		Белый		
	ZRS750 CCPE GR (XTS35-1)	910503910222	07403999	XTS35-1	Внешний угловой соединитель (90°) – может использоваться как ввод питания	Серый	L-образный	
	ZRS750 CCPE BK (XTS35-2)	910502558818	14152799	XTS35-2		Черный		
	ZRS750 CCPE WH (XTS35-3)	910500187915	38128299	XTS35-3		Белый		
	ZRS750 EPSR (XTS11-1+41-1)	910503910214	07391999	XTS11-1	Концевое питание – служит для подачи питания с правой стороны шинопровода (поставляется с торцевой заглушкой)	Серый	П-образный	
	ZRS750 EPSR (XTS11-2+41-2)	910502558518	14149799	XTS11-2		Черный		
	ZRS750 EPSR (XTS11-3+41-3)	910500187215	38114599	XTS11-3		Белый		
	ZRS750 CPS GR (XTS14-1)	910503910216	07393399	XTS14-1	Для подачи питания в центр конструкции	Серый	N.A.	
	ZRS750 CPS BK (XTS14-2)	910502559118	14155899	XTS14-2		Черный		
	ZRS750 CPS WH (XTS14-3)	910500187615	38122099	XTS14-3		Белый		

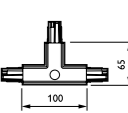
\* Пожалуйста, обязательно добавляйте 8711559 перед указанным восьмизначным кодом. Полный код EOC состоит из 15 знаков.  
\*\* Вид снизу: конструкция при осмотре снизу.

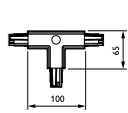
Продукт	Артикул Philips	12NC	EOC*	Артикул поставщика	Описание	Цвет	Ориентация выступа**	Масштабный чертеж
	ZRS750 EPSL GR (XTS12-1+41-1)	910503910215	07392699	XTS12-1	Концевое питание – служит для подачи питания с левой стороны шинопровода (поставляется с торцевой заглушкой)	Серый	П-образный	
	ZRS750 EPSL BK (XTS12-2+41-2)	910502558418	14148099	XTS12-2		Черный		
	ZRS750 EPSL WH (XTS12-3+41-3)	910500187315	38116999	XTS12-3		Белый		
	ZRS750 TCPL GR (XTS39-1)	910503910229	07411499	XTS39-2	Служит для соединения 3 шинопроводов в рамках внешней конструкции и подачи питания с левой стороны, может использоваться как ввод питания	Серый	T-образный	
	ZRS750 TCPL BK (XTS39-2)	910503910230	07412199	XTS39-2		Черный		
	ZRS750 TCPL WH (XTS39-3)	910500188115	38132999	XTS39-3		Белый		
	ZRS750 TCPR GR (XTS36-1)	910503910223	06629499	XTS36-1	Служит для соединения 3 шинопроводов в рамках внешней конструкции и подачи питания с правой стороны, может использоваться как ввод питания	Серый	T-образный	
	ZRS750 TCPR BK (XTS36-2)	910502559018	14154199	XTS36-2		Черный		
	ZRS750 TCPR WH (XTS36-3)	910500188015	38130599	XTS36-3		Белый		
	ZRS750 CPX GR (XTS38-1)	910503910227	07409199	XTS38-1	Служит для соединения 4 шинопроводов в одной плоскости, может использоваться как ввод питания	Серый	Крестообразный	
	ZRS750 CPX BK (XTS38-2)	910503910228	07410799	XTS38-2		Черный		
	ZRS750 CPX WH (XTS38-3)	910500188215	38134399	XTS38-3		Белый		
	ZRS750 TCPLI GR (XTS37-1)	910503910224	06631799	XTS37-1	Служит для соединения 3 шинопроводов в рамках внутренней конструкции и подачи питания с левой стороны, может использоваться как ввод питания	Серый	T-образный	
	ZRS750 TCPLI BK (XTS37-2)	910503910225	07407799	XTS37-2		Черный		
	ZRS750 TCPLI WH (XTS37-3)	910503910226	06657799	XTS37-3		Белый		
	ZRS750 TCPRI GR (XTS40-1)	910503910245	06805299	XTS40-1	Служит для соединения 3 шинопроводов в рамках внутренней конструкции и подачи питания с правой стороны, может использоваться как ввод питания	Серый	T-образный	
	ZRS750 TCPRI BK (XTS40-2)	910503910231	89892399	XTS40-2		Черный		
	ZRS750 TCPRI WH (XTS40-3)	910503910232	06659199	XTS40-3		Белый		

\* Пожалуйста, обязательно добавляйте 8711559 перед указанным восьмизначным кодом. Полный код EOC состоит из 15 знаков.  
\*\* Вид снизу: конструкция при осмотре снизу.



## Внешняя/внутренняя конструкция

Поскольку шинпровод имеет определенную полярность, при создании конструкции из них необходимо решить, будет ли она внешней или же внутренней. Но что означают эти термины? Разница между внешней и внутренней конструкцией заключается только в расположении выступающей кромки шинпровода. Если заземление расположено изнутри конструкции, а выступ располагается снаружи, такая конструкция называется внешней, и наоборот. Выступ шинпровода

можно использовать в качестве ориентира; канал заземления будет располагаться диагонально с другой стороны от неё. У аксессуаров выступающей кромки нет, но в качестве ориентира Вы можете использовать планку заземления. Выступ шинпровода будет располагаться диагонально с другой стороны, что поможет Вам определить, является ли аксессуар внешним/внутренним или левым/правым.

Чтобы цепь была непрерывной, выступ также должен идти непрерывно

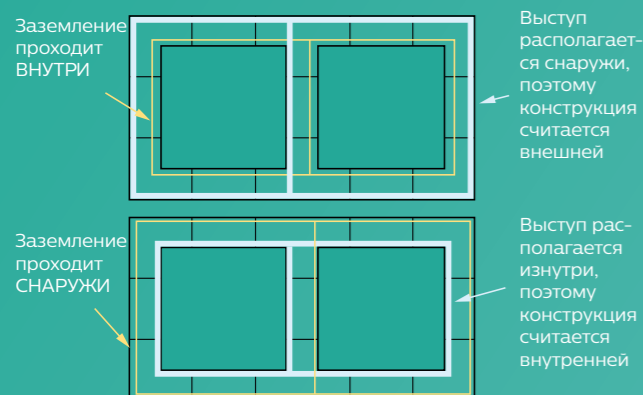

Используйте L- и T-образные принадлежности  
Светлой линией показано расположение выступа

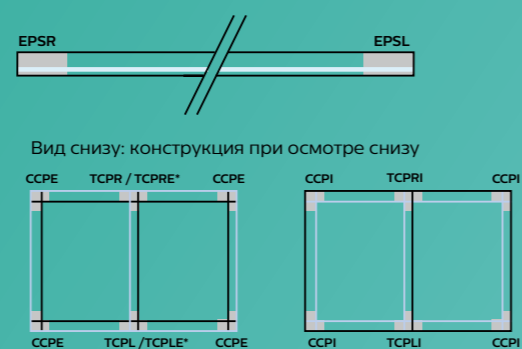

\*Названия аксессуаров для стандартных трехфазных шинпроводов и DALI-шинпроводов иногда различаются. В этих случаях на схемах указаны оба наименования.

## Схемы подключения

Эта схема показывает расположение фаз стандартного трехфазного шинпровода. Данная модификация имеет 3 фазы и 3 выключателя.

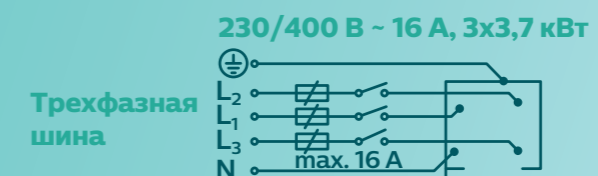



# Электрические аксессуары для DALI-шинопровода

Продукт	Артикул Philips	12NC	EOC*	Артикул поставщика	Описание	Цвет	Ориентация выступа**	Масштабный чертеж
	ZCS750 5C6 CPF GR (XTSC623-1)	910503910041	06743799	XTSC623-1	Гибкая угловая муфта 0-360° для электрического соединения двух шин проводов под разными углами	Серый	Не применимо	
	ZCS750 5C6 CPF BK (XTSC623-2)	910503910042	06744499	XTSC623-2		Черный		
	ZCS750 5C6 CPF WH (XTSC623-3)	910503910043	06745199	XTSC623-3		Белый		
	ZCS750 5C6 CCPI GR (XTSC634-1)	910502500077	06565599	XTSC634-1	Внутренний угловой соединитель (90°)	Серый		
	ZCS750 5C6 CCPI BK (XTSC634-2)	910502500078	06566299	XTSC634-2		Черный		
	ZCS750 5C6 CCPI WH (XTSC634-3)	910502500079	06567999	XTSC634-3		Белый		
	ZCS750 5C6 CCPE GR (XTSC635-1)	910502500080	06568699	XTSC635-1	Внешний угловой соединитель (90°)	Серый		
	ZCS750 5C6 CCPE BK (XTSC635-2)	910502500081	06569399	XTSC635-2		Черный		
	ZCS750 5C6 CCPE WH (XTSC635-3)	910502500082	06570999	XTSC635-3		Белый		
	ZCS750 5C6 TCPLI GR (XTSC637-1)	910502500086	06574799	XTSC637-1	Для соединения 3 шин проводов в рамках внутренней конструкции и подачи питания с левой стороны	Серый		
	ZCS750 5C6 TCPLI BK (XTSC637-2)	910502500087	06575499	XTSC637-2		Черный		
	ZCS750 5C6 TCPLI WH (XTSC637-3)	910502500088	06576199	XTSC637-3		Белый		
	ZCS750 5C6 TCPRI GR (XTSC640-1)	910502500092	06580899	XTSC640-1	Для соединения 3 шин проводов в рамках внутренней конструкции и подачи питания с правой стороны	Серый		
	ZCS750 5C6 TCPRI BK (XTSC640-2)	910502500093	06581599	XTSC640-2		Черный		
	ZCS750 5C6 TCPRI WH (XTSC640-3)	910502500094	06582299	XTSC640-3		Белый		
	ZCS750 5C6 TCPLI GR (XTSC639-1)	910502500089	06577899	XTSC639-1	Для соединения 3 шин проводов в рамках внешней конструкции и подачи питания с левой стороны	Серый		
	ZCS750 5C6 TCPLI BK (XTSC639-2)	910502500090	06578599	XTSC639-2		Черный		
	ZCS750 5C6 TCPLI WH (XTSC639-3)	910502500091	06579299	XTSC639-3		Белый		
	ZCS750 5C6 TCPRE GR (XTSC636-1)	910502500083	06571699	XTSC636-1	Для соединения 3 шин проводов в рамках внешней конструкции и подачи питания с правой стороны	Серый		
	ZCS750 5C6 TCPRE BK (XTSC636-2)	910502500084	06572399	XTSC636-2		Черный		
	ZCS750 5C6 TCPRE WH (XTSC636-3)	910502500085	06573099	XTSC636-3		Белый		
	ZCS750 5C6 IPC GR (XTSC621-1)	910502500074	06562499	XTSC621-1	Прямая муфта – после установки невидима	Серый	Не применимо	
	ZCS750 5C6 IPC BK (XTSC621-2)	910502500075	06563199	XTSC621-2		Черный		
	ZCS750 5C6 IPC WH (XTSC621-3)	910502500076	06564899	XTSC621-3		Белый		

\* Пожалуйста, обязательно добавляйте 8711559 перед указанным восьмизначным кодом. Полный код EOC состоит из 15 знаков.  
\*\* Вид снизу: конструкция при осмотре снизу

Продукт	Артикул Philips	12NC	EOC*	Артикул поставщика	Описание	Цвет	Ориентация выступа**	Масштабный чертеж
	ZCS750 5C6 EPSR GR (XTSC611-1)	910502500065	06553299	XTSC611-1	Концевое питание – служит для подачи питания с левой стороны шин проводов (поставляется с торцевой заглушкой)	Серый		
	ZCS750 5C6 EPSR BK (XTSC611-2)	910502500066	06554999	XTSC611-2		Черный		
	ZCS750 5C6 EPSR WH (XTSC611-3)	910502500067	06555699	XTSC611-3		Белый		
	ZCS750 5C6 EPSL GR (XTSC612-1)	910502500068	06556399	XTSC612-1	Концевое питание – служит для подачи питания с правой стороны шин проводов (поставляется с торцевой заглушкой)	Серый		
	ZCS750 5C6 EPSL BK (XTSC612-2)	910502500069	06557099	XTSC612-2		Черный		
	ZCS750 5C6 EPSL WH (XTSC612-3)	910502500070	06558799	XTSC612-3		Белый		
	ZCS750 5C6 MPS GR (XTSC614-1)	910502500071	06559499	XTSC614-1	Для подачи питания в центр конструкции	Серый	Не применимо	
	ZCS750 5C6 MPS BK (XTSC614-2)	910502500072	06560099	XTSC614-2		Черный		
	ZCS750 5C6 MPS WH (XTSC614-3)	910502500073	06561799	XTSC614-3		Белый		
	ZCS750 5C6 XCP GR (XTSC638-1)	910502500095	06583999	XTSC638-1	Служит для соединения 4 шин проводов в одной плоскости	Серый		
	ZCS750 5C6 XCP BK (XTSC638-2)	910502500096	06584699	XTSC638-2		Черный		
	ZCS750 5C6 XCP WH (XTSC638-3)	910502500097	06585399	XTSC638-3		Белый		

\* Пожалуйста, обязательно добавляйте 8711559 перед указанным восьмизначным кодом. Полный код EOC состоит из 15 знаков.  
\*\* Вид снизу: конструкция при осмотре снизу

## Полярность

После выбора типа конструкции необходимо позаботиться о соблюдении полярности ее компонентов. Чтобы все шин провода и прожекторы получали питание, выступы шин проводов должны быть соединены между собой в непрерывную линию.

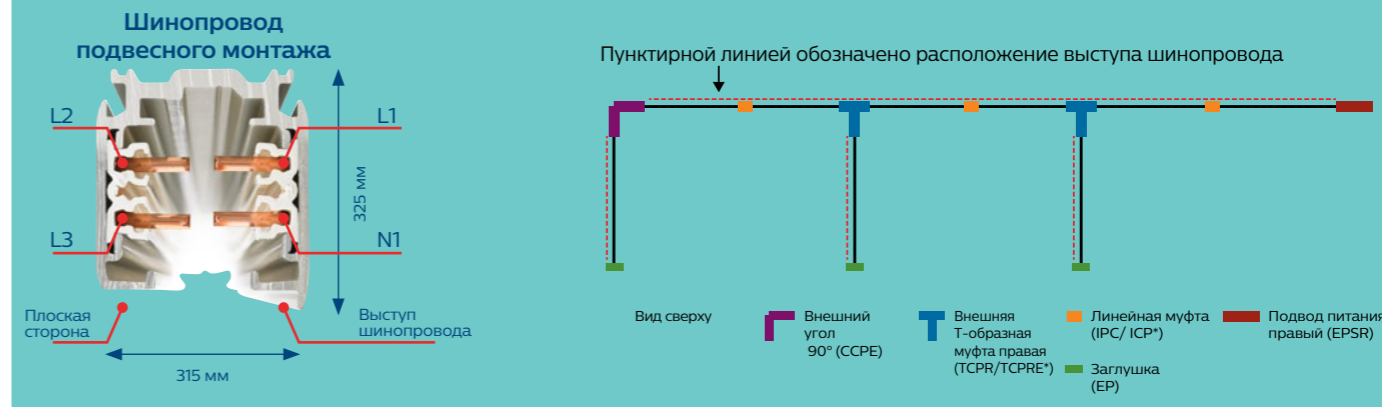

\* Названия принадлежностей для стандартных трехфазных шин проводов и DALI-шин проводов иногда различаются.

# Как собрать осветительную систему?

На схеме представлена система шинопроводов подвесного и встраиваемого монтажа (вид снизу). Она показывает, как элементы системы соединяются между собой и какие конфигурации можно создать.

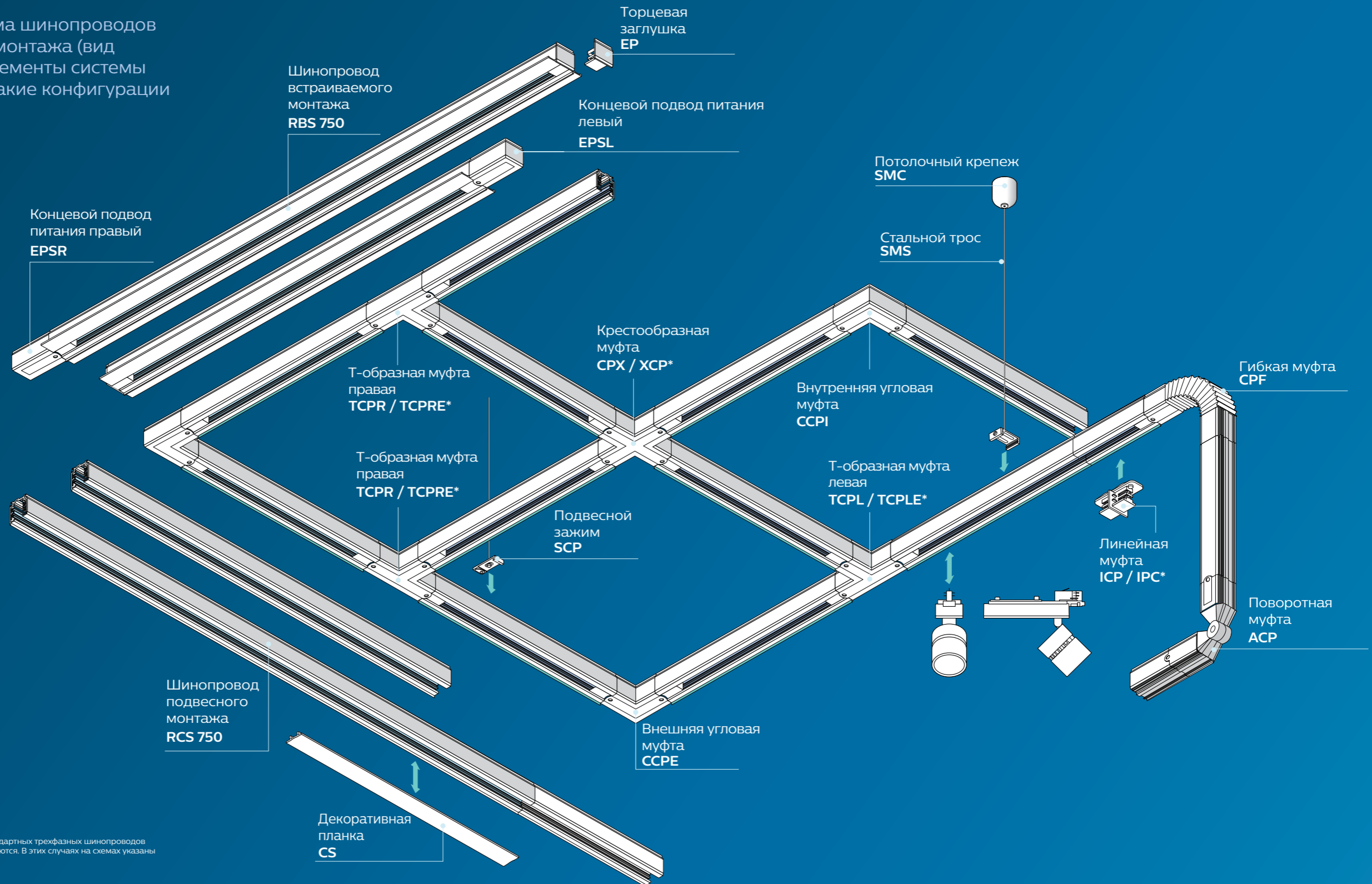

\* Названия принадлежностей для стандартных трехфазных шинопроводов и DALI-шинопроводов иногда различаются. В этих случаях на схемах указаны оба наименования.

# Пример сборки системы шинопроводов с соблюдением полярности

Ниже показано, как собрать систему, соблюдая правильность расположения выступающей кромки на шинопроводе (вид снизу). Пояснения, что такое полярность и принадлежность аксессуаров к внешней или внутренней конструкции, можно найти на стр. 13 и стр. 15.

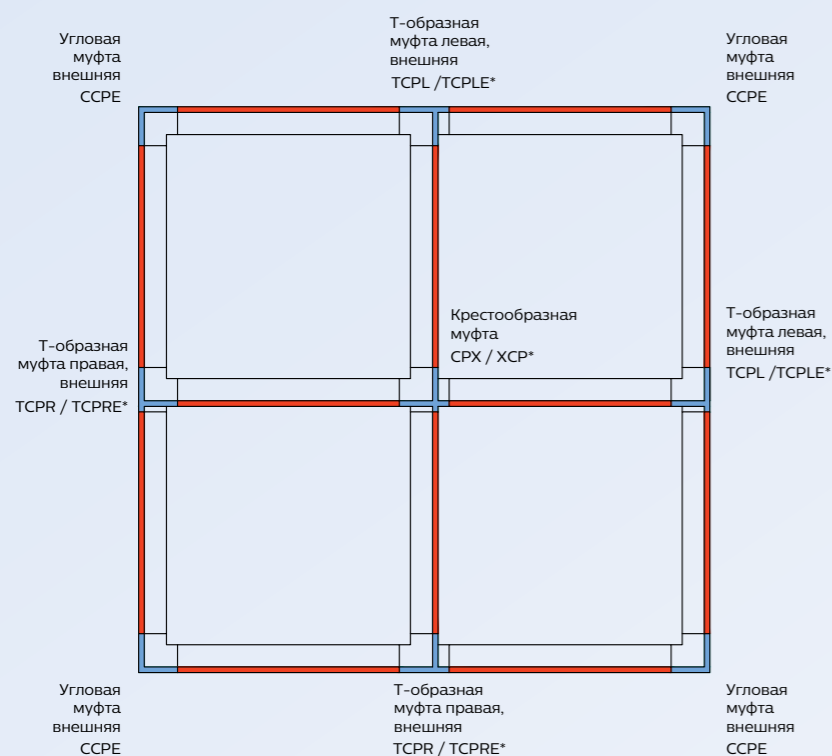

\* Названия принадлежностей для обычных трехфазных шинопроводов и DALI-шинопроводов иногда различаются. В этих случаях на схемах указаны оба наименования.

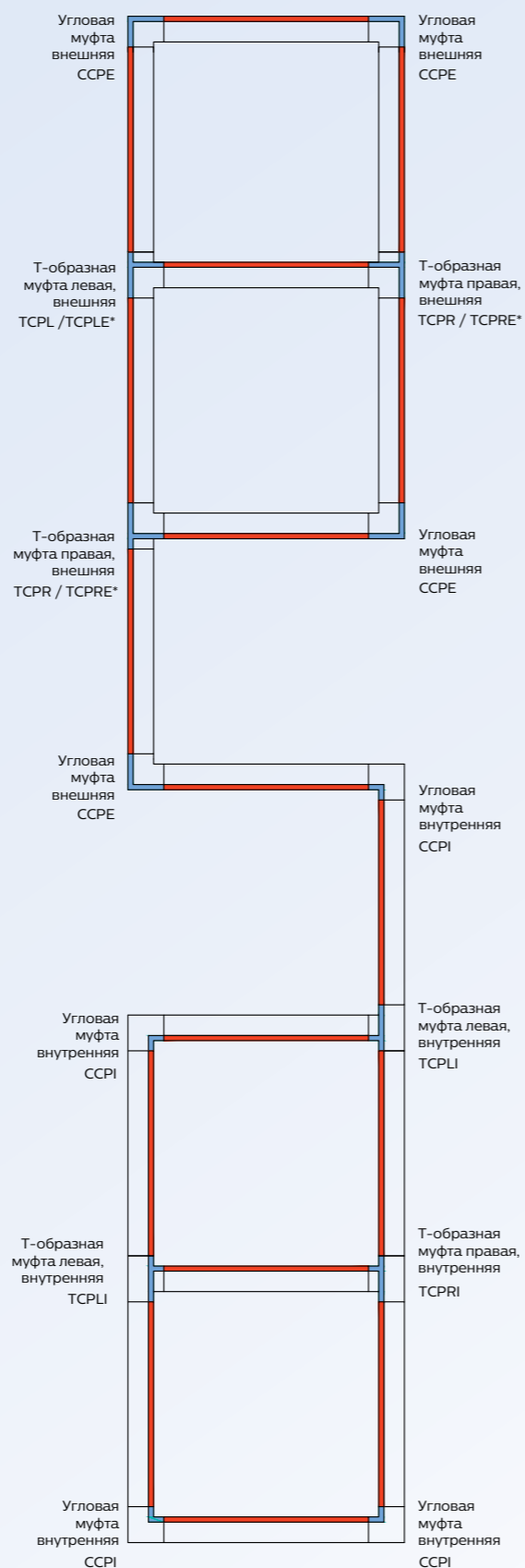

## Совместимость адаптеров

Ниже представлена таблица совместимости адаптеров, используемых в наших прожекторах (GA69 и GAC 600), и шинопроводов других изготовителей.

### Совместимость шинопроводов и адаптеров Philips

Шинопровод/адаптер	Адаптеры Philips без DALI (GA69)	DALI-адаптеры Philips (GAC 600)
Трехфазный шинопровод Philips (RCS750 3C / RBS750 3C)	Трехфазный шинопровод работает с адаптером без DALI	Трехфазный шинопровод нельзя использовать в сочетании с DALI-адаптером
DALI-шинопровод Philips (RCS750 5C6 / RBS750 5C6)	При использовании DALI-шинопровода с адаптером без DALI можно включить прожектор, но нельзя задействовать функциональные возможности протокола DALI	Шинопровод DALI работает с DALI-адаптером

### Совместимость адаптера Philips без DALI (GA69) и систем шинопроводов других производителей

Изготовитель	Тип шинопровода	Адаптер Philips без DALI (GA69)	Согласие изготовителя
Nordic Aluminium	Global pro (XTS)	✓	
Nordic Aluminium	old NOKIA (XTS)	✓	
Erco	783..	✓	
iGuzzini	Challenger (897...), Standard (893...), Controsofitti/ Flanged (896...)	✓	✓
Zumtobel Staff	ТРЕХФАЗНЫЙ ШИНОПРОВОД	✓	✓
Eutrac	25... 26...(F), 19...(H)	✓	
Concord	Шина Lytespan 3	✓	✓
Alive/Ivela/Olivia	7501 (трубка), 7511	✓ < 2 кг	
Crossline	Crossline	✓	
Hoffmeister	0.93100-..., 093200-..., ...0.93500-...	✓	
Nordic Light	Nuco трехфазная	✓ Не рекомендуется	

Компания Philips не несет ответственности за модификацию (включая изменения допусков) указанных шинопроводов после проведения проверки их совместимости. Шинопроводы, отмеченные в колонке «Согласие изготовителя», были полностью одобрены компанией Nordic Aluminium.

Освещение для розничной торговли  
шинопровод  
Совместимость адаптеров

# Прожекторы

Мы предлагаем широкий ассортимент красивых и универсальных светильников, обеспечивающих высокое качество освещения и значительную экономию электроэнергии – именно то, в чем сегодня так нуждаются продуктовые и модные магазины



## StylID

Лучшая линейка энергоэффективных светильников для розничной торговли

Высокое качество света, концентрированность светового пучка и выдающаяся светоотдача делают StylID идеальным энергосберегающим решением для современной розничной торговли. Эта серия подходит для самых разных магазинов, благодаря модулю CrispWhite для модных магазинов и специальным модулям для продуктов питания.



## ProAir

Непревзойденное сочетание качества света и светоотдачи

Прожектор ProAir – это элегантный и компактный светодиодный светильник, легко вписывающийся в любой интерьер. Он обеспечивает великолепную цветопередачу, а также идеальную направленность пучка света, что позволяет произвести на покупателей максимальное впечатление. Все модели ProAir отличаются экономичностью как с точки зрения стоимости их обслуживания, так и с точки зрения потребления электроэнергии.



## GreenSpace Accent Projector

Универсальный и недорогой светильник для розничной торговли

Теперь владельцы магазинов и компании, управляющие зданиями, могут легко перейти от ламп CDM к светодиодам и оценить преимущества Philips PerfectAccent в качестве света и энергоэффективности. И это не потребует от Вас непосильных первичных вложений. Стандартный адаптер для трехфазного шинного провода GreenSpace Accent Projector и большой выбор светового потока позволяют легко и быстро оснастить помещение такими светильниками без необходимости модернизации всей системы. Также выпускаются модели GreenSpace Accent Projector с особыми светодиодными модулями, предназначенные для наиболее эффективной акцентной подсветки одежды и продуктов питания.



## EcoStyle

Эффективный и доступный прожектор

Прожектор EcoStyle обеспечивает яркую и красивую акцентную подсветку, позволяя владельцам магазинов представить свои товары в наиболее выигрышном свете. Для продуктовых и модных магазинов доступны специальные светодиодные модули в прожекторе EcoStyle; они создают в магазине великолепную атмосферу и помогают наиболее эффективно продемонстрировать товар.

	Угол светового пучка	Управление	Цвет корпуса	Световой поток	Цветность
<b>StylID</b>	Узкий, средний, широкий, очень широкий, широкий овалный, очень широкий овалный	Нерегулируемые и DALI	Белый, черный, черно-белый, матовый алюминиевый, матовый алюминий, серебристо-черный; другие цвета RAL доступны по запросу	1000–4200 лм	830, 840, 827, 930, CrispWhite, PremiumWhite, Fresh Food Meat, Fresh Food Champagne, ROSE
<b>GreenSpace Accent</b>	Узкий, средний, широкий, очень широкий, овалный,	Нерегулируемые и DALI	Белый, черный, серебристый	1650–4900 лм	830, 840, 827, 930, CrispWhite, PremiumWhite, Fresh Food Meat, Fresh Food Champagne, ROSE
<b>ProAir</b>	Узкий, средний	Нерегулируемые и DALI	Белый, черный	1300–4900 лм	830, 930, CrispWhite, PremiumWhite
<b>EcoStyle</b>	Средний, широкий	Нерегулируемые и DALI	Белый, черный	1700–3700 лм	830, 840, CrispWhite, Fresh Food Meat, Fresh Food Champagne



## Превратите свой магазин в «умный» за счет системы Interact Retail

Система Interact Retail, в основе которой лежит «умное» светодиодное освещение, помогает сделать визит покупателя последовательным, целенаправленным и максимально эффективным, а также создает общее положительное впечатление от посещения вашего магазина и привлекательность бренда в целом. Помимо этого, эта система помогает вам собрать подробные аналитические данные об особенностях процесса работы предприятия розничной торговли и поведения покупателя, тем самым делая этот процесс максимально эффективным.

Это удобная для пользователя система позволит вам организовывать уникальные торговые зоны и особую атмосферу в ваших торговых залах, а также привлечь внимание покупателя и стимулировать его к тем или иным действиям. И лишь одним движением пальца вы сможете изменить световые сценарии в соответствии с сезоном, каким-либо событием или рекламной кампанией, делая ваши возможности по адаптации освещения практически безграничными. Визуальная коммуникация с помощью света дает огромные возможности вашим покупателям, сотрудникам и магазину в целом за счет правильного выбора необходимых действий в конкретной ситуации, проведения рекламных акций в том или ином магазине, а также должного и своевременного информирования покупателей и анализа их поведения. И в дополнение к выгоде, получаемой благодаря использованию светодиодных светильников, вы также сможете сэкономить 20-25% еще и на внедрении «умных» сценариев освещения. Эти и другие возможности можно реализовать с помощью системы Interact Retail. Вышеописанные прожекторы уже готовы для использования в системе Interact Retail.

Для получения подробной информации об Interact Retail, пожалуйста, посетите [www.interact-lighting.com/retail](http://www.interact-lighting.com/retail)



