



PHILIPS

Luminous patterns

Iluminación integrada
para el diseño de interiores



Dinamiza los espacios

con color, texturas y efectos de luz

Luminous patterns es perfecto para arquitectos y diseñadores que desean crear interiores únicos y diferentes con el uso del color, la luz, los gráficos y el movimiento. Estos paneles prefabricados te permiten integrar la luz en las superficies constructivas, que de otra forma pasarían desapercibidas. Además, puedes elegir entre distintos efectos de luz a tu gusto para crear emociones, llamar la atención dentro de un espacio e influir en el ambiente del mismo. ¡El límite es tu imaginación!

Crea espacios únicos

Recibe a tus clientes con una luz energizante que crea en ellos una estupenda primera impresión.

Desata tu creatividad

Genera experiencias memorables para tus clientes con una iluminación que aporta un toque de magia y elegancia.

Llama la atención

Diseña espacios de retail llamativos que atraerán al cliente hacia tu tienda o espacio comercial.

Refuerza tu imagen de marca

Dirige a tus visitas con contenidos que refuerzan tu imagen de marca y crean un ambiente que se adapta a su estilo.



Desde pequeñas estancias hasta soluciones en grandes superficies, Luminous patterns te ofrece una gran libertad de diseño para crear el mensaje adecuado en tus espacios interiores.



Aplicaciones de Luminous patterns

Imagina crear una sorprendente superficie que brilla con cientos de puntos de luz radiando destellos dorados. Una superficie que combina el color, las texturas y efectos de luz dinámicos en una experiencia única que cambiará la manera de percibir los espacios. Ahora puedes crear estos efectos con Luminous patterns. Tomamos la versatilidad del LED y lo integramos en paneles con un acabado excelente ideal para espacios interiores de hostelería y retail. Imposible de olvidar, Luminous patterns pone un mundo de posibilidades de diseño a tu disposición, para que expreses emociones, crees efectos llamativos y dinamicos tus espacios.



Hostelería

Haz que tu diseño haga de tu establecimiento un lugar icónico, haciendo que tus clientes se sientan especiales desde que entran por la puerta. Combina superficies arquitectónicas con una iluminación original, o elige entre distintos colores, gráficos y efectos de luz para reflejar un estilo diferente y especial.



Oficinas

Transforma aburridas salas de conferencias en espacios inspiradores. Con Luminous patterns puedes convertir la iluminación de tu oficina en una experiencia dinámica que estimula, refresca y emociona.



Moda

Refuerza la imagen de tu marca de una manera totalmente nueva que realmente conecta con tus clientes. Luminous patterns canaliza tus ideas para expresar los valores de tu marca de manera elegante, diferenciando tu espacio comercial del resto de tiendas, y atrayendo a más clientes que nunca.



Nuestra gama de productos

Ya puedes diseñar tu propio Luminous patterns personalizado. Usa los diferentes efectos de luz, gráficos impresos, colores y texturas para crear tu instalación a medida. Nuestros diseñadores te ayudarán en el proceso. Gracias a la libertad creativa que ofrece Luminous patterns, han creado una selección de diseños con diferentes efectos de luz y acabados que te servirán de inspiración. Por supuesto, sobre esta selección también podrás personalizar el color, el tamaño, la programación de las luces, o incluso pedir estos diseños directamente. ¡Tú eliges!

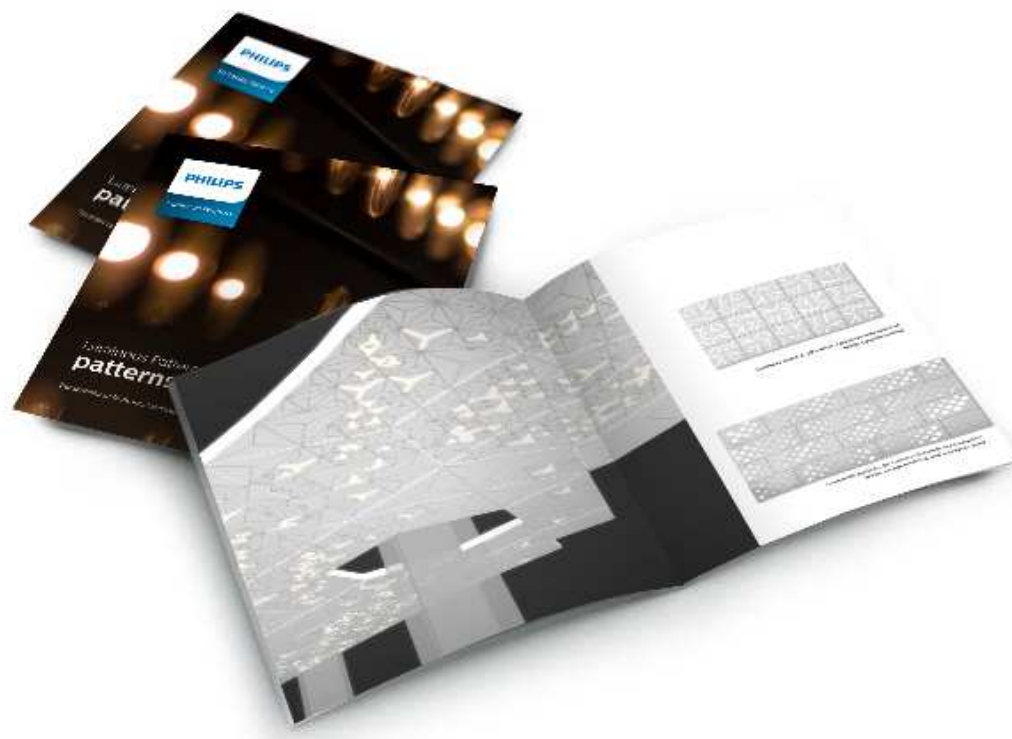

Nuestra selección

Personaliza nuestros diseños eligiendo entre diferentes opciones.



Diseños personalizados

¿Tienes tu propia idea? Nuestro sistema ofrece una gran flexibilidad de diseño, que nos permitirá adaptar prácticamente cualquier concepto que tengas en tu cabeza

Luminous patterns

.....
Sistema



Hasta el más mínimo detalle - nuestras fuentes de luz están especialmente diseñadas para tener un aspecto atractivo tanto de lejos como de cerca.

Un sistema único

Los LEDs con los que se fabrica Luminous patterns han sido diseñados específicamente para poder crear patrones de luz sobre un panel metálico que garantiza su durabilidad. El tamaño, la forma y la posición de la luz se configuran según tus especificaciones, junto con un acabado de pintura y cualquier otro gráfico que se ajuste a tu visión estética.

Elegantes paneles con gráficos

Nuestros paneles pueden tener formas y dimensiones tanto estándar como a medida, y los diseños pueden adaptarse a diferentes tamaños de instalación. Desde superficies completas hasta paneles individuales integrados aquí y allá en tus espacios, ¡las opciones son infinitas!

Fácil instalación y control

Tu panel es fabricado bajo pedido, y se te suministra listo para ser montado fácilmente sobre una superficie lisa. Una vez colocado, podrás controlar los ajustes y programas de luz usando un sistema de control digital. Cada punto de luz puede ser controlado individualmente, dándote la oportunidad de crear infinidad de shows de luz dinámica



Hechos a medida

Cada panel se fabrica de acuerdo con tus necesidades, con precisión milimétrica. Además de las formas rectangulares, los paneles también pueden adquirir geometrías trapezoidales.



Múltiples acabados

No te conformes con algo “parecido” a lo que buscas. Elige entre decenas de materiales de acabados para asegurarte de que tus paneles se adaptan perfectamente al estilo de tus espacios.

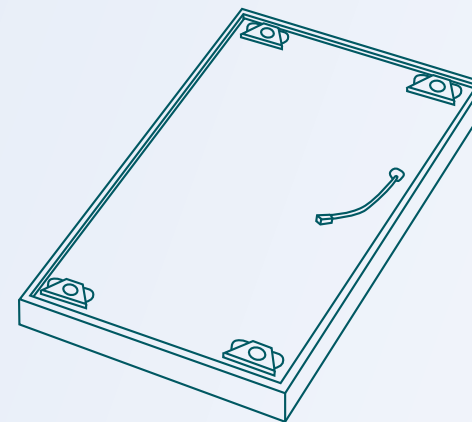

Los paneles se montan sobre la superficie soporte mediante un sistema de anclajes de seguridad, que permite instalarlo tanto en paramentos verticales como en techos.



Luz en movimiento

Todos nuestros efectos de luz están disponibles tanto en luz blanca como en RGB.

Para poder crear shows de luz atractivos, cada fuente de luz se puede controlar de manera individual, e integrarse en shows pre-programados. Cambiar de un show a otro es tan fácil como pulsar un botón en la unidad de control.



Impresión personalizada

Nuestra técnica de impresión con tintas de curado por UV hace posible integrar la luz en cualquier diseño que desees. Combinar las superficies de acabado en interiores con elementos de iluminación nunca fue tan fácil.

Esta técnica de impresión está disponible para la mayoría de acabados disponibles.



Creatividad brillante: efectos de luz personalizables

Desde nuestra amplia experiencia en diseño de iluminación interior, hemos creado Luminous patterns con distintas opciones de efectos de luz personalizables. Elige de entre nuestros cinco efectos y úsalos como quieras para crear un diseño con tu estilo personal.



Round sparkling

Captura la calidez de una vela con estas fuentes de luz circulares. Utiliza una luz dinámica, brillante y cálida a la vez, aportando un toque romántico a cualquier espacio.



Linear sparkling

Crea una sensación de movimiento en tus espacios con estas finas líneas de luz. Estos ingeniosos módulos de luz pueden cambiar en intensidad desde un extremo hasta el otro, creando la ilusión de que la luz viaja a través de toda la superficie.



Tú diseñas, nosotros lo fabricamos. Puedes crear tus paneles personalizados siguiendo nuestras reglas de diseño. Contacta con nuestro equipo de diseño para saber más.

Contacta con nosotros:
luminouspatterns@philips.com

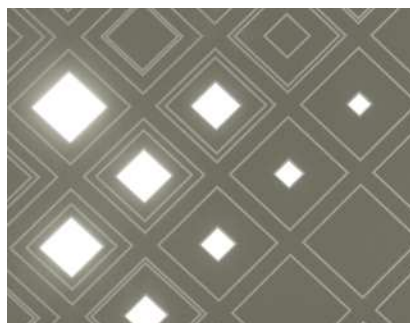

2D graphic

Aprovecha el poder decorativo de la luz y la sombra. Gráficos personalizados y cortados por láser que brillarán con un estilo impecable.



3D graphic

Transforma tus superficies en una obra de arte. Las luces y sombras se combinan en armonía, al tiempo que los gráficos y siluetas se pliegan hacia fuera arrojando un haz de luz.

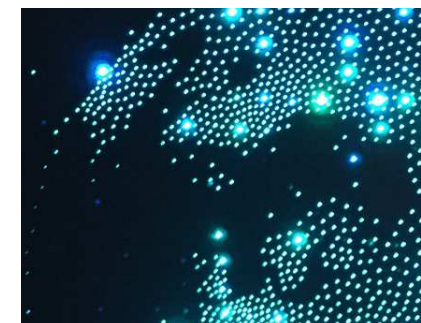

Brilliant graphic

Estos LEDs crean un efecto brillante que cambia según la posición del observador - una ilusión óptica realmente cautivadora que añadirá un toque de glamour a tus interiores.



El mejor complemento para tu diseño interior

Luminous patterns entiende la complejidad de tus diseños de interiores. Por esta razón, te ofrecemos una amplia gama de vinilos con acabados arquitectónicos y un sinfín de pinturas en polvo que garantizan la calidad del producto y se adaptarán a cualquier diseño y estilo.

Tu diseño de Luminous patterns se puede integrar totalmente en cualquier superficie de tu espacio, o contrastar con otros elementos de manera elegante. Con ciertos vinilos podemos recrear materiales como la madera, el cuero o varios metales, e incluso imprimimos gráficos sobre estos acabados. Como ves, ¡Hay infinitas maneras de personalizar el acabado de tu Luminous patterns!



¿Tienes requerimientos específicos? Además de nuestra selección de pinturas en polvo, nuestros paneles están disponibles en toda la gama de colores RAL. La impresión sobre cualquiera de nuestros acabados también está disponible en cualquier color Pantone.

Selección de nuestros vinilos

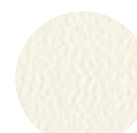

PS-090

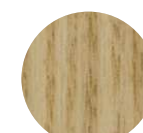

WG-1143

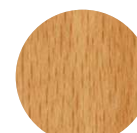

FW-327

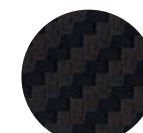

CA-421



PA-045



PA-389



FW-336

Selección de nuestras pinturas en polvo



DBR201



YW263I



DBR206



Y2317F



DBR210



YW385I

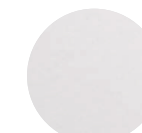

YW266F

Especificaciones técnicas

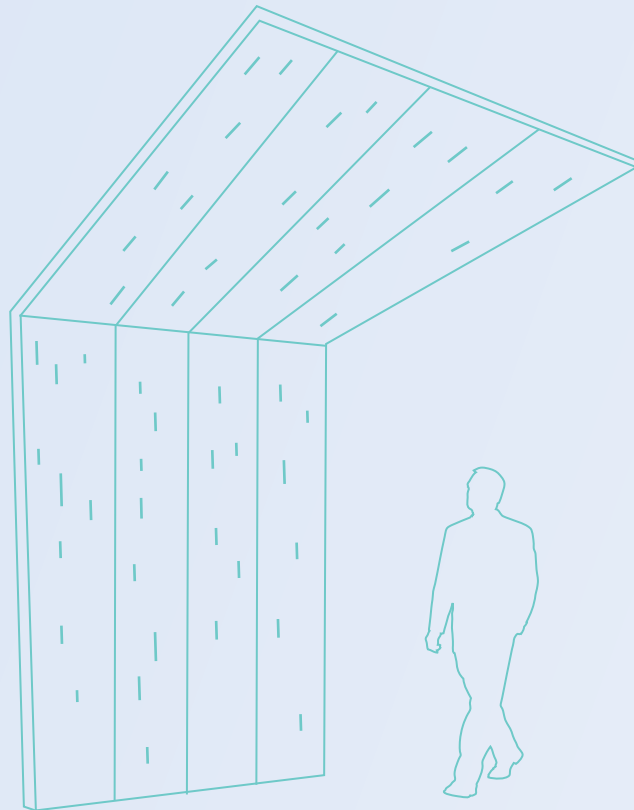

Acabados	Pintura en polvo AkzoNobel Opcional: 3M DI-NOC architectural foil Opcional: impresión con curado UV	
Dimensiones (panel)	Min. 400 x 400 mm Máx. 600 x 1800 mm	
Número de paneles por sistema	Ilimitado	
Grosor (panel)	45 mm	
Montaje	Paredes y techos; en cualquier dirección Sistema de anclaje suministrado junto a cada panel	
Instalación	Aplicaciones de interior únicamente (IP40)	
Temperatura de funcionamiento	15-40 °C 59-104 °F	
Humedad relativa	Máx. 95% sin condensaciones	
Opciones de color de luz	LED Blanco LED RGB	
Efectos de luz	Round sparkling Linear sparkling 2D graphic	3D graphic Brilliant graphic
Voltaje de entrada	7.5 V/24 V dependiendo del efecto de luz	
Certificaciones	CE UL/cUL en proceso FCC en proceso	
Garantía	5 años	

Contacta con nosotros

¿Quieres saber más? Visita nuestros showrooms en Europa, América del Norte y Asia, o entra en nuestras webs.

www.luminouspatterns.com

www.luminouspatternsdesign.com (beta)



Showroom de Luminous patterns
Eindhoven, Países Bajos

Para cualquier duda, contacta con nosotros en luminouspatterns@philips.com

