

PHILIPS

LEDlamba

LEDtube



Her defasında dođru LEDtube

Aydınlatma ihtiyacınız ne olursa olsun, Philips MASTER LEDtube portföyünde mutlaka ona uygun ideal bir çözüm vardır. Optimum enerji verimliliğinden en yüksek ışık çıkışına kadar en zorlu uygulamalarda bile ihtiyacınızın tam karşılığı.

Her defasında dođru LEDtube

Aydınlatma ihtiyacınız ne olursa olsun, Philips MASTER LEDtube portföyünde mutlaka ona uygun ideal bir çözüm vardır. Lambalarımızı standart, yüksek ve ultra çıkışlı şeklinde üç yeni ışık çıkışı kategorisine göre etiketleyerek yeniden düzenledik. Doğru uygulama için doğru lambayı seçmeyi daha da kolaylaştıran küçük bir deđişiklik. Optimize edilmiş enerji verimliliğinden en yüksek ışık çıkışına kadar her adım için...

Bu basit deđişiklikle, dönebilen başlıklarının yanı sıra farklı uzunluk ve renk sıcaklık seçeneklerini bir arada sunuyoruz. Sonuç olarak lambalarımızla her defasında dođru LEDtube kullanırsınız.



“LEDtube hayatımı çok kolaylaştırıyor. Daha hızlı uygulama ve daha güvenli kurulum olanağı sağlıyor. Montaj güvenliği ve döner başlık gibi en yeni teknolojik özelliklere sahipler. Bu sayede LED aydınlatmaya geçmek artık çok daha kolay. Mükemmel.”

Dick Verhoef - Verhoef Access Technology'de Tesis Yöneticisi



Kolay kurulum rahatlığı

Ürün montajı sizin için zor ve maliyetli ise Philips MASTER LEDtube lambalarını tercih etmek için daha da çok nedeniniz var. Aydınlatmada dünyanın lider markasından bekleyebileceğiniz gibi, kalitemiz ve ayrıntıya verdiğimiz önem hayatınızı daha güvenli ve daha kolay hale getireceğimizin güvencesidir.



HF uyumluluğu

Kablo değişikliği gerekmez, zahmetli sürücü değişikliği söz konusu değildir; InstantFit çözümümüz yüksek frekanslı elektronik balast ile çalışır ve tüm kurulum yöntemleri için kolaylık ve güvenlik sağlar. Tek yapmanız gereken sadece basit bir lamba değişimidir.

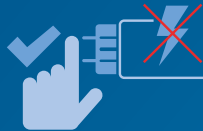

Pin güvenliği

Philips ürünü kullandığınızda, lamba değişimi yaparken diğer uç kapağına güvenle dokunabilirsiniz. Entegre sürücü güvenli bir biçimde temasa açık parçalardan yalıtılmıştır, böylelikle %100 montaj güvenliği sağlanır. Philips LED lambaları tüm UL ve IEC pin güvenliği gereksinimlerini karşılamaktadır.



Döner başlık

Floresan uygulamalarında en çok karşılaşılan durum lamba duylarının armatür içerisinde dönmesidir. LEDtube lambalar yalnızca yönlendirilmiş ışık sağladığından bu bir sorun olabilir. Master LEDtube lambalarının döner başlıklı lambanın 90 dereceye kadar döndürebilmenize olanak tanır.

En uygun olanını bulma

1 Aydınlatma armatürünüzde starter var mı?

Bu çizimde, 1200 ve 1500 mm uzunluktaki lambalar için açık ya da kapalı aydınlatma armatürü içindeki normal konumu gösterilmektedir.

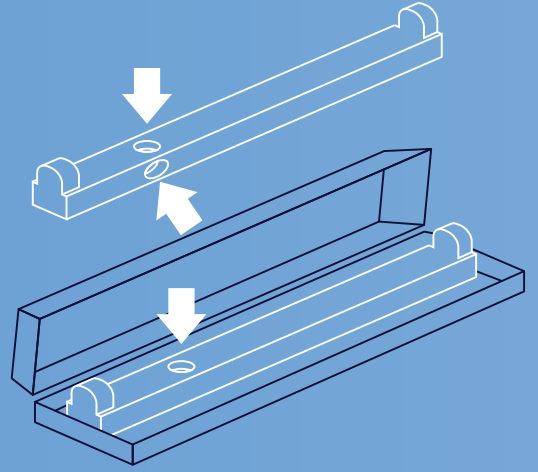

2 Evet.

Aydınlatma armatürü elektro manyetik balast üzerinde çalışır. Eski starteri, ambalajın içinde verilen yeni (EM) LED starterle değiştirmeniz yeterli. Kapağında tek bir mavi halka bulunan LEDtube modelini kullanabilirsiniz.

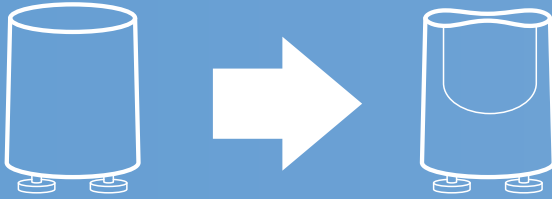

Hayır.

Aydınlatma armatürü yüksek frekans elektronik balast (HF) üzerinde çalışır. Uç kapağında iki halka bulunan MASTER LEDtube InstantFit modelini kullanabilirsiniz. Sürücüleri değiştirmeniz ya da yeniden kablolanmanız gerekmez. Kutudan çıktığı haliyle çalışan bir tak ve çalıştır çözümdür.

Kolay ve hızlı kurulum.

Balast uyumluluğu listesini www.philips.com/ledtube adresinden kontrol edebilirsiniz.



3 Hayır.

Aydınlatma armatürünüz yüksek frekans elektronik balast (HF) üzerinde çalışıyor, ancak MASTER LEDtube InstantFit kullanamıyorsunuz veya balastınız uyumlu değil.

Kabloları kesin, balastı çıkarın ve doğrudan şebekeye bağlayın.

Kapağında bir halka olan MASTER LEDtube EM'yi kullanabilirsiniz.

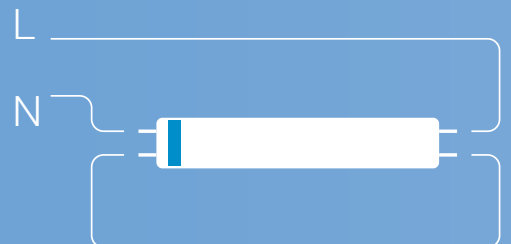

EM | HF



Araç Park Yerleri

- > Çalışma süresi: 24/7
- > Görünürlüğü ve güvenlik hissini artırır
- > Enerji tasarrufu ve bakım giderlerini düşürme ihtiyacı
- > Daha düşük sıcaklıklarda dayanıklılık
- > Işık gereksinimi: 200+ lüks

En iyi enerji verimliliği

Standart çıkış

Yüksek çıkış



Endüstri

- > Çalışma süresi: Değişken, maks 24/7
- > Enerji tasarrufu ve bakım giderlerini düşürme ihtiyacı: Aydınlatma geçişi nedeniyle üretim kaybı yaşamayın
- > Düşük sıcaklıklara ve titreşime dayanıklılık
- > Işık gereksinimi: 200-500+ lüks

En iyi enerji verimliliği

En iyi ışık çıkışı

Yüksek çıkış

Ultra çıkış*



Süpermarket / Yapı marketi

- > Çalışma süresi: 12 sa /gün - 24/7
- > Markanın 'çevreci' imajını geliştirme
- > Enerji tasarrufu ve bakım giderlerini düşürme ihtiyacı
- > Ürünleri gerçek renk kalitesinde sergileme ihtiyacı
- > Polikarbon yapısı ile kırılmaya ve titreşime karşı dayanıklılık
- > Işık gereksinimi: 500+lüks

En iyi enerji verimliliği

En iyi ışık çıkışı

Yüksek çıkış

Ultra çıkış*



Ofis

- > Çalışma süresi: Genellikle 12 sa /gün
- > Enerji tasarrufu ve bakım giderlerini düşürme ihtiyacı
- > Yüksek kalitede ışık ve ergonomik normlara uyumluluk gereklidir
- > Işık gereksinimi: 500+ lüks

En iyi enerji verimliliği

En iyi ışık çıkışı

Yüksek çıkış

Ultra çıkış*

Standart çıkış

1600 - 2000 lumen

- 1200 mm ROT
- 1200 mm InstantFit
- 1500 mm
- 1500 mm ROT InstantFit

Yüksek çıkış

2100 - 3100 lumen

- 1200 mm ROT
- 1200 mm ROT InstantFit
- 1500 mm ROT
- 1500 mm ROT InstantFit

Ultra çıkış

2500 - 3700 lumen

- 1200 mm ROT
- 1500 mm ROT

*Mayıs 2015'ten itibaren geçerlidir

Uygulamanız için Doğru LEDtube seçimi

Kullanım yerine ve zamanına bağlı olarak aydınlatma ihtiyaçlarınız büyük farklılıklar gösterir. İhtiyacınız olan ister **optimum enerji verimliliği** ister **en yüksek ışık çıkışı olsun**, her defasında doğru LEDtube lambasını bulmanızı kolaylaştırırız.



Araç park yerleri için yeni standart

Araç park yerleri ve taşımacılık ağları parlak ve aydınlık olmak zorundadır ve günün 24 saati konaklama ve servis hizmeti sunmaya hazır olmalıdır. Beyaz LED ışığı daha yüksek bir algılanma eşliğine ve daha iyi bir renksel geri verime sahiptir, bu nedenle insanlar kendilerini daha güvende hisseder. LED oldukça güvenilir olduğundan ve enerji verimliliğine sahip olduğundan, müşterileriniz de tasarrufların tadına varacaktır.

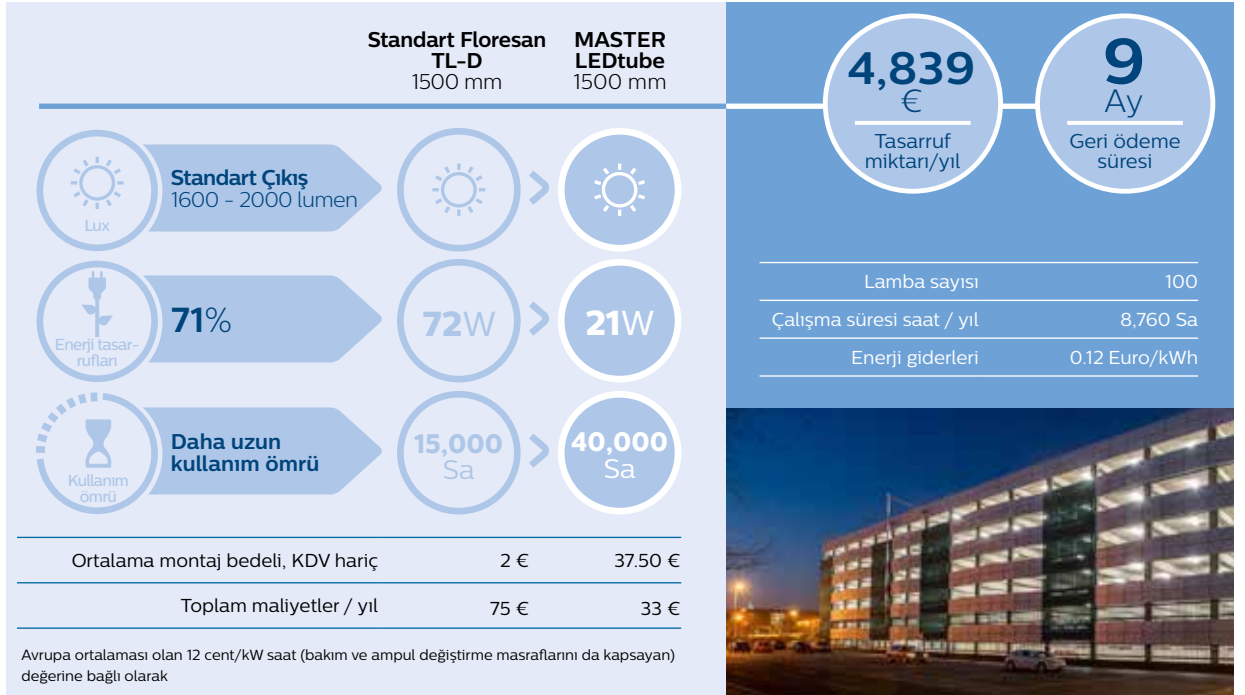

› En iyi enerji verimliliği için **Standart Çıkışlı LEDtube lambalarını seçin.**



Sağlayacağınız enerji **tasarrufunu** hemen şimdi hesaplayın.

www.philips.com/ledtube



Lüks caddede yüksek çıkış

Perakende mağazaları ve konaklama tesisleri, ışığın çekici gücünü bilir. Karşı konulmaz vitrinler oluşturur, markaları hayata döndürür ve müşterilerin mağazada daha uzun süre geçirmesini teşvik eder. LEDtube lambalarımız ile satışlarınız artırmanın yanı sıra, enerji ve bakım giderlerinizi de azaltabilirsiniz.

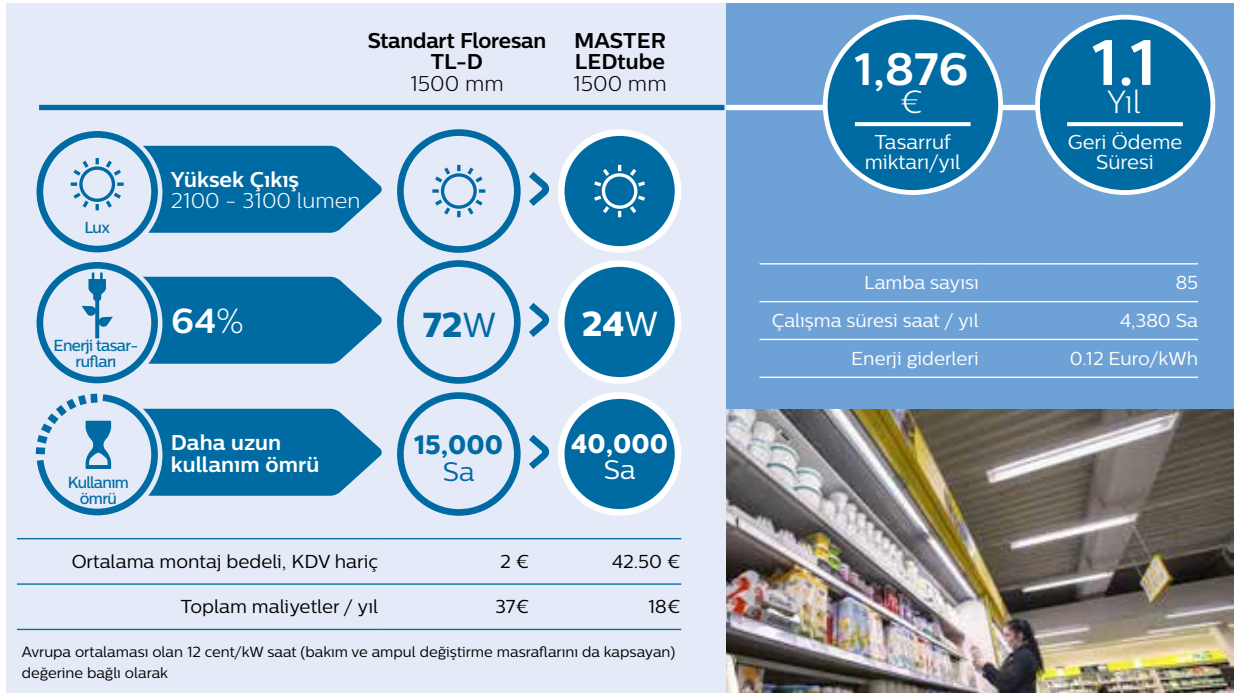

› Yüksek ışık çıkışı için en iyi lm/w oranına sahip Yüksek Çıkışlı LEDtube lambalarını seçin.



Yüksek verimli endüstriler için yüksek çıkış

Endüstriyel müşteriler yüksek görünürlük, verimlilik ve güvenlik ister. Ancak 24/7 çalışma oldukça yüklü enerji faturalarını beraberinde getirebilir. Çözümlerimiz, çok soğuk çevre koşullarında bile enerji tasarrufu sağlayarak enerji verimliliklerini korurlar. Sonuç olarak da bakım giderlerini azaltarak, pahalı üretim kesintisi durumlarını önlerler.

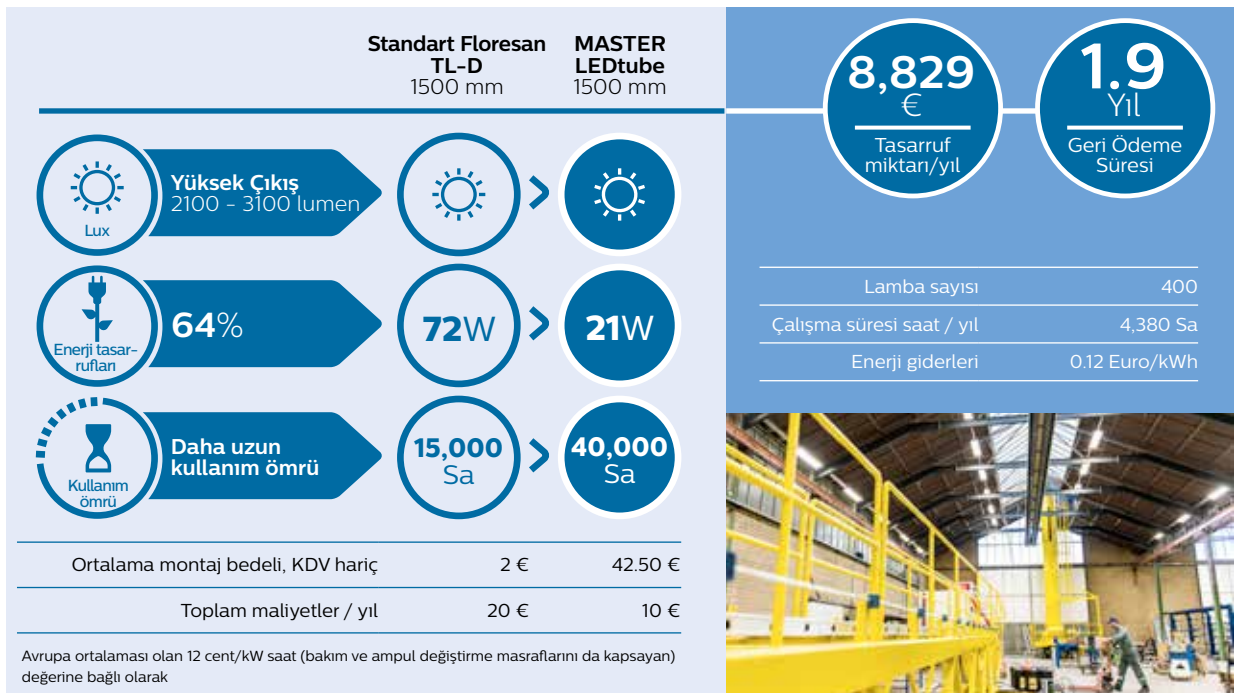

› Yüksek ışık çıkışı için en iyi lm/w oranına sahip Yüksek Çıkışlı LEDtube lambalarını seçin.



Süpermarketler ve yapı marketleri için ultra çıkış

İyi aydınlatma, stant ürünlerinin en iyi taraflarını görüntüler ve müşterilerin alışveriş deneyimini iyileştirir. Ancak günde 18 saate kadar yanan lambalara sahip gıda perakendecileri, enerji ve bakım giderlerini azaltacak çözümler istemektedir, bu da onlara en iyi ışıkta çevreci kimliklerini ortaya koyma şansı verecektir.

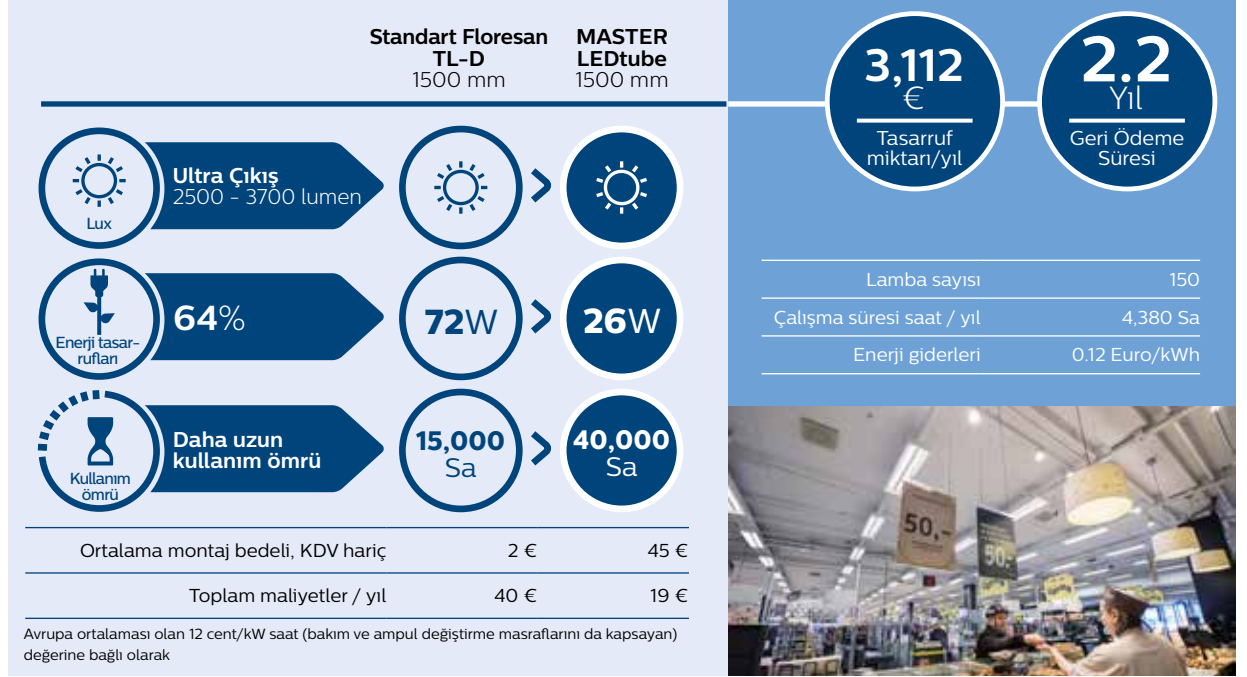

› En zorlu perakende uygulamalarında bile **en iyi ışık çıkışı** sağlayan **Ultra Çıkışlı* LEDtube** lambaları seçin.



Ultra verimli ofisler için ultra çıkış

Ofis ve okul aydınlatması enerji düzeylerini, performansı ve refahı etkiler. Çözümlerimiz, tüm ofis normlarıyla uyum sağlayan ve yine de enerji tasarrufu sunan, en konforlu ambiyansı oluşturan etkileyici ve yüksek kaliteli ışık sağlar. Böyle olunca da çalışmak her zaman zevklidir.

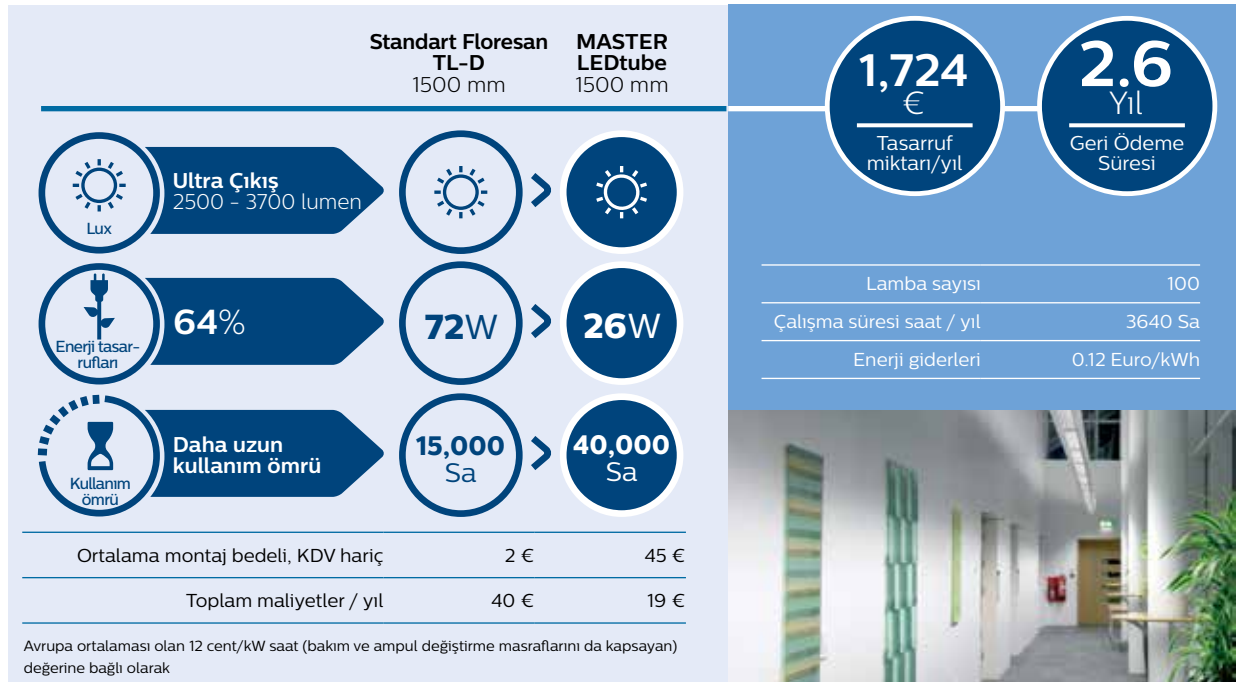

› En zorlu ofis uygulamalarında bile **en iyi ışık çıkışı** sağlayan **Ultra Çıkışlı* LEDtube** lambaları seçin.

*Mayıs 2015'ten itibaren geçerlidir

Referans Proje



MASTER LEDtube ile çok katmanlı tasarruf

Proje Detayları

Karbon azaltma programının parçası olarak St Helens Metropolitan Borough Council, çok katlı bir otoparktaki aydınlatmayı floresan lambalardan LED'li aydınlatmaya yükseltti.

Çözüm

Specialist Lamp Distributors (Edmundson Electrical'in bir alt şirketi) tarafından sağlanan yaklaşık 500 Philips MASTER LEDtube, araç park yerindeki mevcut ikiz T8 floresan armatürlerin yerine takıldı. Aydınlatma kalitesi ve sürücülerin görüş yeteneklerini iyileştirmesinin yanı sıra proje, enerji ve bakım giderlerinde önemli miktarda tasarruf sağladı.

Frank Kelly, Council Bina Hizmetleri Mühendislik Müdürü durumu şöyle açıklıyor: "LED ışık kaynaklarına yükseltme, öne çıkan çözümdü ve kritik ölçütlerden bir tanesi ışık düzeylerinin korunmasının sağlanmasıydı, bu araç park yeri aydınlatmasının güvenliği açısından çok önemliydi. Birkaç seçeneği inceledikten sonra, ihtiyacımız olan kalite ve güvenilirliğin Philips tarafından sunulduğunu anlamamız zor olmadı", diye devam etti.

MASTER LEDtube tasarımı, LED ışık kaynağını geleneksel floresan stili lambaya entegre etmiştir. Proje çalışması, otopark kullanımını olumsuz olarak en düşük düzeyde etkileyecek biçimde yürütüldü, tabii bunda MASTER LEDtube lambalarının mevcut armatürlere çok kolay takılabilemesinin büyük rolü oldu. Bunun yanı sıra, MASTER LEDtube lambalarının benzersiz tasarımı da, geleneksel floresandan ayırt edilemeyecek mükemmellikte eşdüzey bir görünüm oluşturuyor.

Council tarafından sağlanan fonlardan yararlanabilmek için projenin dört yıl içinde kendini amorti etmesi gerekiyordu. Bu hedef, yalnızca enerji tüketiminden elde edilecek tasarruf ile yakalanacak düzeydedir. Dahası, lamba değişimi ile ilişkili olarak önemli bir maliyet tasarrufu da elde edilecektir; MASTER LEDtube tarafından sağlanan ömür düzeyi 40.000 saat mertebesindeyken, daha önce kullanılan T8 lambaların normal kullanım ömürleri 15.000 saat düzeyinde kalmaktadır.

“İhtiyacımız olan kalite ve güvenilirliğin Philips tarafından sunulduğunu anlamamız zor olmadı”

Frank Kelly, St Helens Metropolitan Borough Council, Bina Hizmetleri Mühendislik Müdürü

Müşteri	St Helens Metropolitan Borough Council
Yer	Merseyside
Philips Ürünü	MASTER LEDtube
Proje Ortakları	St Helens Metropolitan Borough

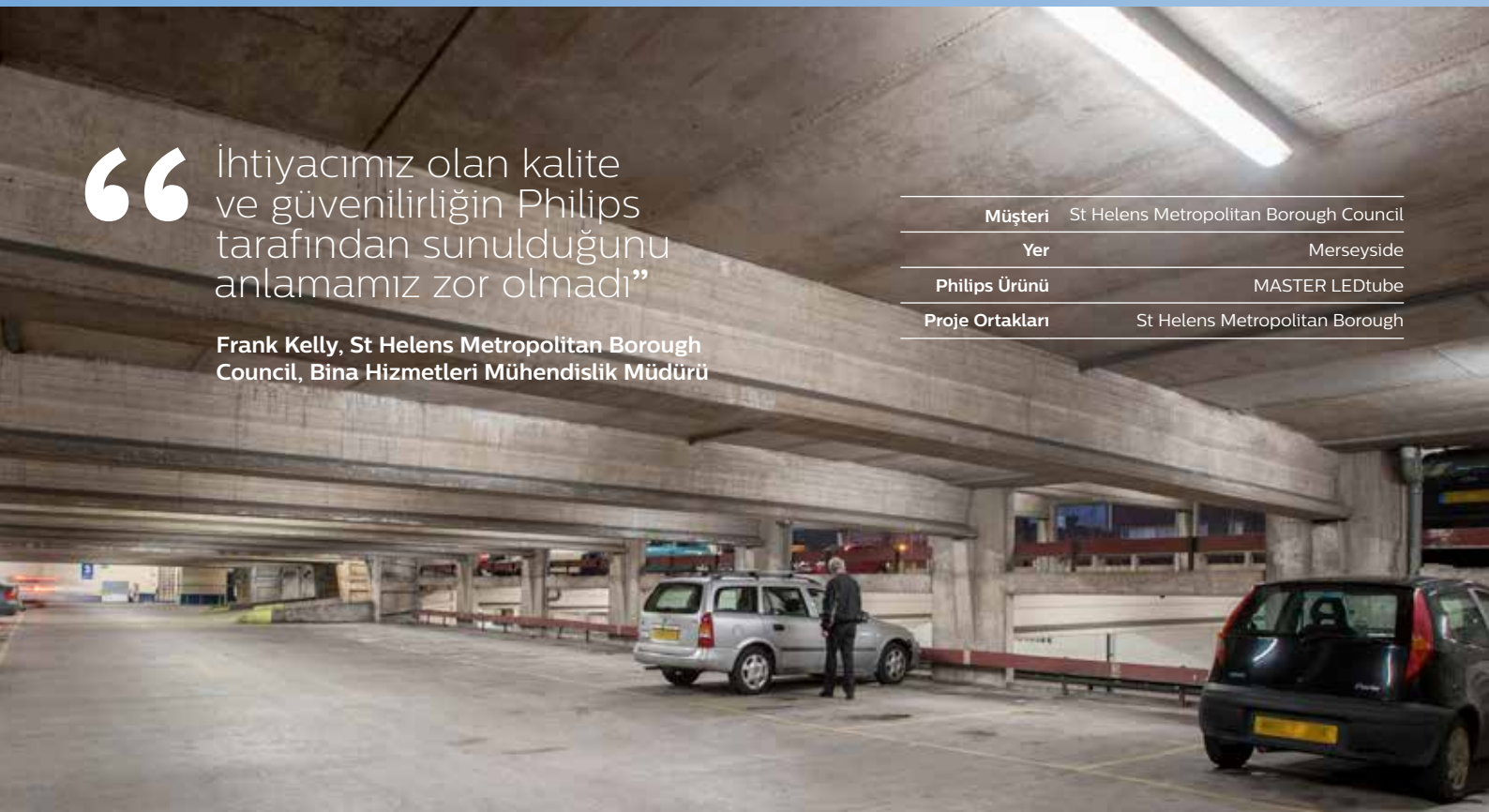

Teknik özellikler

MASTER LEDtube Standart Çıkış



4000/6500



G13



Döner Başlık



Dim Edilmez



40.000 Saat



EEL



Hüzme Açısı



27,3



BOYUTLAR

Ürün tipi	LED	Geleneksel Lamba Karşılığı	Döner Başlık	Işık Akısı (Lm)	Çalışma	Hüzme açısı	CRI	Renk sıcaklığı	EOC 1 x (C)*
MASTER LEDtube	Güç	Eşleniği		Lümen		°		K	
1200mm ROT	14.5 W	36 W	Evet	1600 lm	EM & Mains	150°	83	4000	8718292179308300
1200mm ROT	14.5 W	36 W	Evet	1600 lm	EM & Mains	150°	83	6500	8718292179310600
1500mm	20 W	58 W	Evet	2000 lm	EM & Mains	150°	83	4000	8718292173451200
1500mm	20 W	58 W	Evet	2000 lm	EM & Mains	150°	83	6500	8718292173453600
1200mm InstantFit	16.5 W	36 W	Hayır	1600 lm	HF	150°	83	4000	8718292172885600
1200mm InstantFit	16.5 W	36 W	Hayır	1600 lm	HF	150°	83	6500	8718292172887000
1500mm ROT InstantFit	22 W	58 W	Evet	2000 lm	HF	150°	83	4000	871869640078400
1500mm ROT InstantFit	22 W	58 W	Evet	2000 lm	HF	150°	83	6500	871869640080700

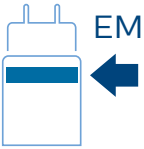

EM

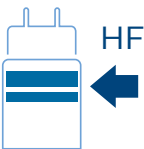

HF

MASTER LEDtube Yüksek Çıkış



3000/4000/6500



G13



Döner Başlık



Dim Edilmez



40.000 Saat



EEL



Hüzme Açısı



27,3

1198 1498

BOYUTLAR

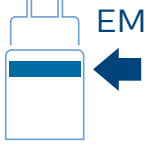

EM

Ürün tipi	LED	Geleneksel Lamba Karşılığı	Döner Başlık	Işık Akısı (Lm)	Çalışma	Hüzme açısı	CRI	Renk sıcaklığı	EOC 1 x (C)*
MASTER LEDtube	Güç	Eşleniği		Lümen		°		K	
1200mm ROT	20 W	36 W	Evet	1900 lm	EM & Mains	150°	83	3000	871869642198700
1200mm ROT	20 W	36 W	Evet	2100 lm	EM & Mains	150°	83	4000	871869642200700
1200mm ROT	20 W	36 W	Evet	2100 lm	EM & Mains	150°	83	6500	871869642202100
1500mm ROT	23 W	58 W	Evet	2900 lm	EM & Mains	150°	83	3000	8718292178956700
1500mm ROT	23 W	58 W	Evet	3100 lm	EM & Mains	150°	83	4000	8718292178958100
1500mm ROT	23 W	58 W	Evet	3100 lm	EM & Mains	150°	83	6500	8718292178960400

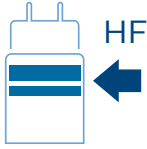

HF

1200mm ROT InstantFit	18 W	36 W	Evet	2100 lm	HF	150°	83	4000	May 2015
1200mm ROT InstantFit	18 W	36 W	Evet	2100 lm	HF	150°	83	6500	May 2015
1500mm ROT InstantFit	25 W	58 W	Evet	3100 lm	HF	150°	83	4000	871869640886500
1500mm ROT InstantFit	25 W	58 W	Evet	3100 lm	HF	150°	83	6500	871869640888900

MASTER LEDTube Ultra Çıkış



3000/4000/6500



G13



Döner Başlık



Dim Edilmez



40.000 Saat



EEL



Hüzme Açısı



27,3

1589 1894 1798

BOYUTLAR

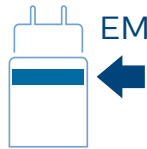

EM

Ürün tipi	LED	Geleneksel Lamba Karşılığı	Döner Başlık	Işık Akısı (Lm)	Çalışma	Hüzme açısı	CRI	Renk sıcaklığı	EOC 1 x (C)*
MASTER LEDtube	Güç			Lümen		°		K	
1200mm ROT	20 W	36 W	Evet	2300 lm	EM & Mains	150°	83	3000	871869646149500
1200mm ROT	20 W	36 W	Evet	2500 lm	EM & Mains	150°	83	4000	871869646151800
1200mm ROT	20 W	36 W	Evet	2500 lm	EM & Mains	150°	83	6500	871869646155600
1500mm ROT	25 W	58 W	Evet	3400 lm	EM & Mains	150°	83	3000	871869646149500
1500mm ROT	25 W	58 W	Evet	3700 lm	EM & Mains	150°	83	4000	871869646159400
1500mm ROT	25 W	58 W	Evet	3700 lm	EM & Mains	150°	83	6500	871869646163100

*Mayıs 2015'ten itibaren geçerlidir

Koruma starteri

34,5 21,5

BOYUTLAR



Ürün tipi	EOC 10 x (C)*
Aksesuar	8718291
Starter EMP	72930300

