

PHILIPS

Installation guide / Guide d'installation Philips EvoKit LED 2x4 - 2x2 Standard and SR

This installation guide is only valid for the following Philips EvoKit models :
Ce guide d'installation concerne uniquement les modèles suivants de Philips EvoKit:

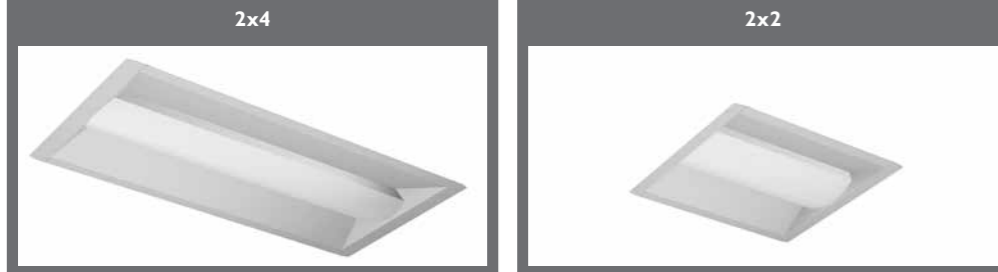

EvoKit	2x2 P	23L xxW	830	1 Mk10 7 G4
	2x4 P	30L	840	2 0-10
	2x2 A	32L	850	2 SR
	2x4 A	36L		5 Mk10
		42L		6 0-10
		47L		

Evokit SR Models are designed to easily install compatible sensors in the field. A small cut-out in the Evokit main panel is provided for mounting the sensor bracket and sensor. These two components are not part of Evokit and are supplied by the sensor manufacturer. Each Evokit SR is supplied with a cover plate over this cut-out. This cover plate (which is discarded after sensor installation) holds two control wires which are connected to the sensor. The sensor bracket and sensor can be installed on the main LED panel before installing the main LED panel in the ceiling of after the Evokit is installed.

Les modèles Evokit SR sont pensés pour faciliter l'installation sur site des capteurs compatibles. Une petite découpe dans le panneau principal de l'Evokit est prévue pour le montage du capteur et de son support. Ces deux composants ne forment pas partie de l'Evokit et sont fournis par le fabricant de capteur. Chaque Evokit SR s'accompagne d'une plaque de cache sur cette découpe. Cette plaque de cache (mise au rebut après l'installation du capteur) comporte deux fils de commande connectés au capteur. Le capteur et son support peuvent être installés sur le panneau LED principal avant l'installation de ce panneau au plafond ou après l'installation de l'Evokit.

Set contains / Le paquet contient

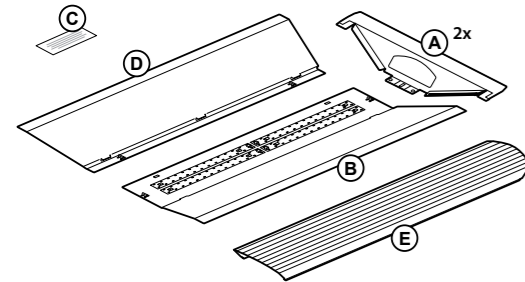

- A Side Panel
- B LED Panel
- C Troffer Label
- D Closing Panel
- E Diffuser

- A Panneau latéral
- B Panneau LED
- C Étiquette du plafonnier encastré
- D Panneau de fermeture
- E Diffuseur

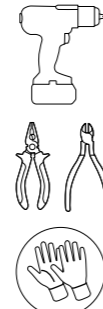

Remove host fixture contents / Outils requis

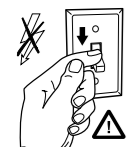

WARNING
RISK OF FIRE, ELECTRIC SHOCK OR PERSONAL INJURY
Before installation, turn power off.

AVERTISSEMENT
RISQUES D'INCENDIE, DE DÉCHARGE ÉLECTRIQUE OU DE DOMMAGES CORPORELS
Coupez l'alimentation avant l'installation.

Remove host fixture contents / Enlevez le contenu du luminaire hôte

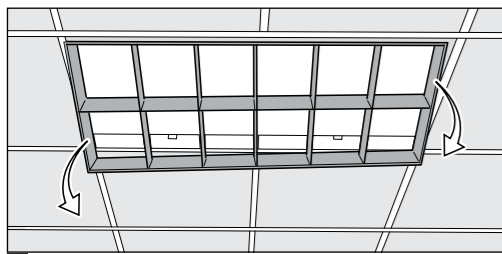

1 Turn power off and take out original cover.
Coupez l'alimentation et ôtez le couvercle original.

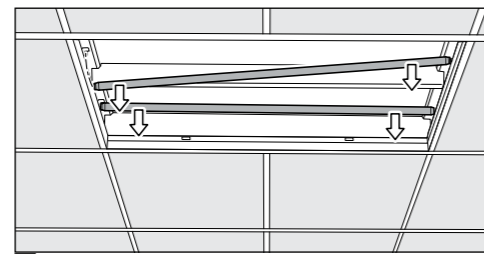

2 Take out TL tubes.
Sortez les tubes thermoluminescents.

WARNING
RISK OF FIRE, ELECTRIC SHOCK OR PERSONAL INJURY
Do not install in a damaged fixture. Install the EvoKit only in NEMA type G or Type NFG t-grids with a minimum troffer depth of 3". Before installation, turn power off.

AVERTISSEMENT
RISQUES D'INCENDIE, DE DÉCHARGE ÉLECTRIQUE OU DE DOMMAGES CORPORELS
N'installez pas sur un luminaire endommagé. Installez uniquement l'EvoKit sur des grilles en T de type NFG ou NEMA de type G avec une profondeur minimale de plafonnier encastré de 3". Coupez l'alimentation avant l'installation.

WARNING
RISK OF FIRE OR ELECTRIC SHOCK
Luminaire wiring and electrical parts may be damaged when drilling for installation of LED retrofit kit. Check for enclosed wiring and components.

AVERTISSEMENT
RISQUES D'INCENDIE OU DE DÉCHARGE ÉLECTRIQUE
N'exposez pas le câble aux bords d'une feuille métallique ou à d'autres objets pointus pour éviter de l'endommager ou de l'abriter.

WARNING
FAILURE TO FOLLOW THESE INSTRUCTIONS AND WARNINGS MAY RESULT IN SERIOUS INJURY OR SIGNIFICANT PROPERTY DAMAGE.
For your protection, carefully read these warnings and instructions in their entirety before installing or maintaining this equipment. These instructions do not attempt to cover all installation and maintenance situations. If you do not understand these instructions or if additional information is required, contact your local Philips representative. Retain these instructions for maintenance reference.

AVERTISSEMENT
LE NON-RESPECT DE CES INSTRUCTIONS ET AVERTISSEMENTS PEUT ENTRAÎNER DES BLESSURES GRAVES OU D'IMPORTANTES DÉGÂTS MATÉRIELS.
Pour votre protection, lisez soigneusement et entièrement ces instructions et avertissements avant l'installation ou l'entretien de cet équipement. Ces instructions ne couvrent pas tous les cas rencontrés au cours de l'installation ou de l'entretien. Si vous ne les comprenez pas ou si vous avez besoin d'un complément d'information, veuillez contacter votre représentant Philips local. Conservez ces instructions à titre de référence pour l'entretien.

WARNING
RISK OF FIRE OR ELECTRIC SHOCK
The EvoKit must be installed and maintained by a professional electrician in accordance with the applicable federal, state and local laws, regulations and electrical codes, and the installation instructions provided in this document. This professional should be familiar with the construction and operation of this product and any hazards involved. If not qualified, do not attempt installation. Contact a qualified electrician.

AVERTISSEMENT
RISQUES D'INCENDIE OU DE DÉCHARGE ÉLECTRIQUE
L'EvoKit doit être installé et entretenu par un électricien professionnel conformément aux lois fédérales, étatiques et locales, aux réglementations et codes électriques applicables et aux consignes d'installation mentionnées dans ce document. Ce professionnel devra bien connaître la construction et le fonctionnement de ce produit, ainsi que tous les risques encourus. Si aucune personne n'est qualifiée, ne tentez pas l'installation. Prenez contact avec un électricien qualifié.

WARNING
RISK OF PERSONAL INJURY
This equipment may have sharp edges. Wear gloves to prevent cuts or abrasions when removing from carton, handling and maintaining this equipment.

AVERTISSEMENT
RISQUES DE DOMMAGES CORPORELS
Cet équipement peut présenter des arêtes vives. Portez des gants pour éviter les coupures ou les écorchures lorsque vous le sortez du carton, le manipulez et l'entretenez.

WARNING
RISK OF FIRE OR ELECTRIC SHOCK
To prevent wiring damage or abrasion, do not expose wiring to edges of sheet metal or other sharp objects.

AVERTISSEMENT
RISQUES D'INCENDIE OU DE DÉCHARGE ÉLECTRIQUE
Le câblage du luminaire et les parties électriques peuvent être endommagés par le forage pour l'installation du kit de modification du LED. Vérifiez le câblage et les composants ci-joints.

Notice
Do not use abrasive materials, glass cleaners or other solvents on cover plate or lens. To clean the faceplate, use a mild soap solution. Do not expose the product to substances and/or materials containing sulphur, chlorine or other halogen compounds and to chemicals mentioned in below table.

Attention
N'utilisez pas de matériaux abrasifs, de nettoyants pour vitres ou d'autres solvants sur la plaque de recouvrement ou les lentilles. Nettoyez la plaque avec une solution contenant un savon doux. N'exposez pas le produit aux substances et/ou matières contenant du soufre, du chlore ou d'autres composés halogénés et aux produits chimiques mentionnés dans le tableau ci-après.

Category / Catégorie	Chemical Name / Nom chimique	
Solvents / Solvants	Toluene, xylene, benzene, chloromethane, chloroform, ethyl acetate, butyl acetate, acetone, MEK, MIBK	Toluène, xylène, benzène, chlorométhane, chloroforme, acétate d'éthyle, acétate de butyle, acétone, butanone, hexone
Acid / Acide	HCl, H ₂ SO ₄ , HNO ₃	HCl, H ₂ SO ₄ , HNO ₃
Alkali / Alkali	KOH, NaOH, LiOH, Ca(OH) ₂	KOH, NaOH, LiOH, Ca(OH) ₂
Oil / Pétrole	Diesel oil, petroleum, hydro carbons	Gazole, pétrole, hydrocarbures

Caution
This kit is designed for permanent installation in ordinary (Non-Hazardous) locations in accordance with the National Electrical Code and all applicable local codes. Do not use in areas of limited ventilation or in high ambient enclosures.

Mise en garde
Ce kit a été conçu pour une installation permanente dans un lieu ordinaire (non dangereux) conformément au code électrique national et à tous les codes locaux applicables. Ne l'utilisez pas dans des zones à aération limitée ou dans des enceintes à températures élevées.

Caution
Do not make or alter any open holes in an enclosure of wiring or electrical components during kit installation except if specifically mentioned in these installation guide.

Mise en garde
Ne pratiquez pas d'ouvertures et ne modifiez pas les ouvertures des coffrets pour le câblage ou les composants électriques pendant l'installation du kit sauf mention expresse dans ce guide.

Notice
Handle components with care. Do not drop, slide or scratch any of the components to prevent visual damage to the product, loss of functionality or difficulties during installation.

Attention
Manipulez avec soin les composants. Ne laissez ni tomber, ni glisser et ne griffez pas les composants pour éviter les dommages visuels infligés au produit, une perte de fonctionnalité ou des difficultés d'installation.

Host lighting fixture

The Philips EvoKit is designed for installation in a wide variety of 2x4 and 2x2 indoor fluorescent based fixtures in horizontal applications.

- The Philips EvoKit is non-air handling.
- Install the Philips EvoKit only in fluorescent based fixtures only with a minimum depth of 3".
- Install the Philips EvoKit only in combination with 15/16" NEMA G or NEMA NFG t-grids.
- Due to the wide variety in troffers and ceiling grids, it is recommended that the installer does a test install before commencing a renovation.
- Please verify voltage on the Philips EvoKit product label matches the mains voltage.

Luminaire hôte

The Philips EvoKit a été conçu pour être installé sur une large gamme de luminaires fluorescents pour intérieur 2x4 et 2x2 pour des applications horizontales.

- Le Philips EvoKit n'est pas à reprise d'air.
- Installez uniquement le Philips EvoKit sur un luminaire hôte fluorescent de profondeur minimale 3".
- Installez uniquement le Philips EvoKit sur des grilles en T NEMA NFG ou NEMA G 15/16".
- En raison de la diversité des plafonniers encastrés et des grilles de plafond, il est recommandé de procéder à un essai d'installation avant de commencer la rénovation.
- Veuillez contrôler que la tension mentionnée sur l'étiquette du Philips EvoKit correspond à celle du secteur.

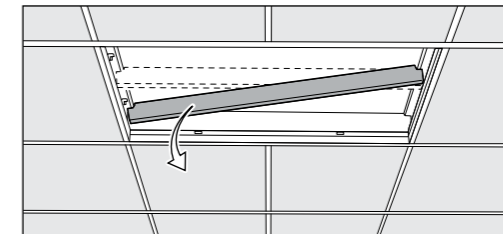

3 Remove belly pan. If remaining troffer height is limited, remove ballast.
Enlevez le plateau bombé. Si la hauteur restante du plafonnier encastré est limitée, ôtez le ballast.

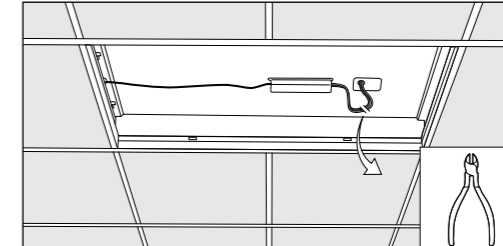

* Remove LED protection just before installing the Diffuser (E) (see step 14).
* supprimer la protection LED juste avant l'installation du diffuseur (E) (voir l'étape 14).

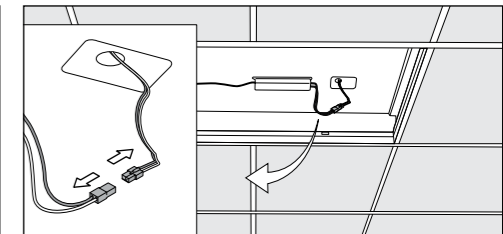

4 Disconnect host fixture ballast from mains.
Déconnectez le ballast du luminaire hôte du secteur.

Notice
Make sure to remove packaging (except the LED protection*), from EvoKit components before installing. Do not install with total power input greater than power rating of original fixture. When space in the troffer is limited, remove original ballast.

Attention
Veillez à ce que les emballages (sauf la protection LED*), des composants de l'EvoKit soient ôtés avant l'installation. N'installez pas une arrivée totale supérieure à la puissance nominale du luminaire original. Lorsque l'espace dans le plafonnier encastré est limité, ôtez le ballast original.

Installation of Side Panels (A) / Installation des panneaux latéraux (A)

For SpaceWise accessory, see Spacewise installation instructions.
Pour SpaceWise accessoire, voir les instructions d'installation SpaceWise.

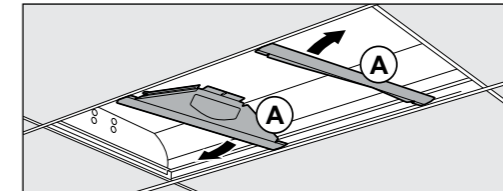

5 Install Side panels (A) in-between troffer and T-grid. Installez les panneaux latéraux (A) entre le plafonnier encastré et la grille en T.

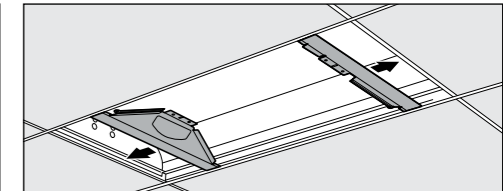

6 Slide Side Panel (A) outwards as far as possible. Faites glisser le panneau latéral (A) vers l'extérieur autant que possible.

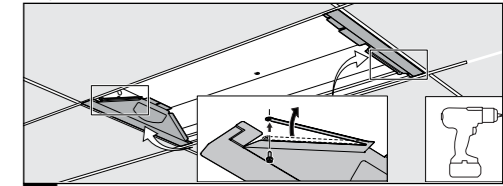
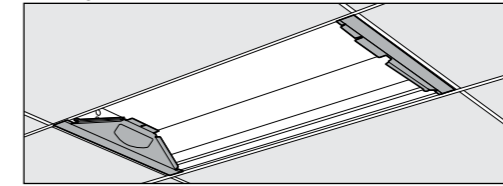

6a When required the Earthquake tabs can be bend towards and fixed to the troffer by means of a screw to meet Earthquake Safety requirements. Si besoin est, les ergots sismiques peuvent être courbés vers le plafonnier encastré pour les fixer dessus avec une vis afin de respecter les exigences de sûreté sismique.

Installation Philips Bodine BSL310/503441 (Optional) / Installation du Philips Bodine BSL310/503441 (facultatif)

For installation of the Philips Bodine BSL310/503441 Emergency LED Driver, please see the emergency driver installation section from this EvoKit manual

Veillez consulter la partie installation du pilote d'urgence de ce manuel d'EvoKit pour l'installation du pilote de LED d'urgence Philips Bodine BSL310/503441.

Installation LED Panel (B) / Installation du panneau LED (B)

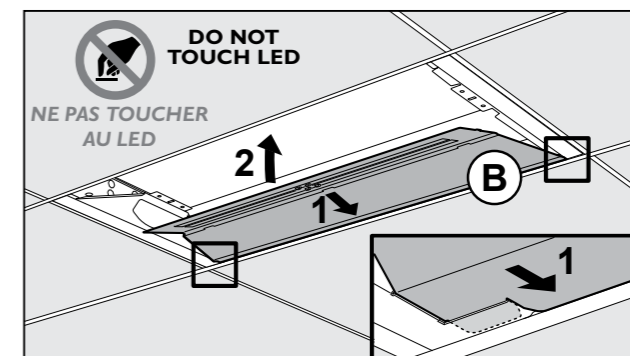

Notice
Do not touch the LEDs with hands or tooling! Touching LEDs can lead to failure of the product.

7 Install LED panel (B) in between troffer and T-grid, making sure the tabs at each corner of the LED panel slide into the respective slots on the side panel. Installez le panneau LED (B) entre le plafonnier encastré et la grille en T, en vous assurant que les ergots à chaque coin du panneau LED glissent dans les fentes respectives sur le panneau latéral.

Attention
Ne touchez pas aux LED avec les mains ou des outils ! Si vous touchez aux LED, le produit peut tomber en panne.

WARNING
RISK OF PERSONAL INJURY
While installing the LED panel (B) and Closing Panel (D), make sure the electrical wiring is not clamped between panels.

AVERTISSEMENT
RISQUES DE DOMMAGES CORPORELS
Lorsque vous installez le panneau LED (B) et le panneau de fermeture (D), veillez à ce que le câblage électrique ne soit pas coincé entre les panneaux.

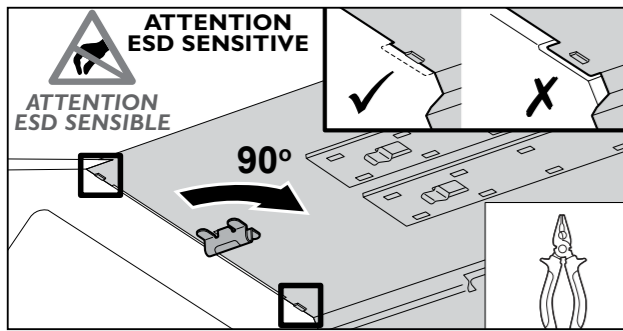

8 Push LED panel upward into position so that the tabs sits above the side panels (this may require a push up on the tabs while pushing outward on the side panels). Fixate panels and establish ground by turning each fastener 90 degrees.
 Pousser le panneau LED vers le haut, pour le mettre en place de manière à ce que les ergots se trouvent au-dessus des panneaux latéraux (cela peut nécessiter une poussée vers le haut sur les ergots tout en poussant vers l'extérieur sur les panneaux latéraux). Fixez les panneaux et rendez le système fiable en tournant chaque attache à 90 degrés.

Notice

Do not touch the LEDs with hands or tooling! Touching LEDs can lead to failure of the product.

Attention

Ne touchez pas aux LED avec les mains ou des outils! Si vous touchez aux LED, le produit peut tomber en panne.

Installation Troffer Label (C) / Installation de l'étiquette du plafonnier encastré (C)

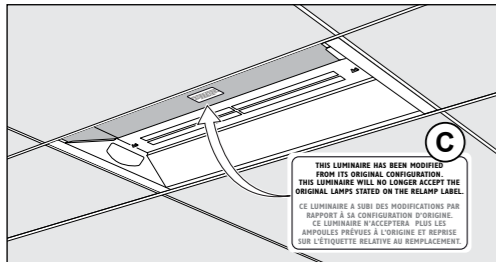

9 Place Troffer Label (C) inside original troffer.
 Placez l'étiquette du plafonnier encastré (C) dans le plafonnier encastré d'origine.

Notice

It is imperative to use the retrofit warning sticker included with the product in order to alert the end user that this luminaire will no longer operate on the originally intended lamps.

Attention

Il est impératif d'utiliser l'autocollant d'avertissement de modification de l'équipement inclus dans le produit afin d'informer l'utilisateur final que ce luminaire ne fonctionne plus avec les lampes d'origine.

Ground connection (Situation 1 - 2) / Mise à la terre (cas n° 1 et 2)

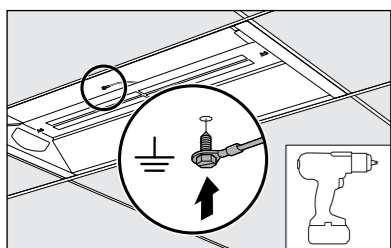

WARNING

RISK OF PERSONAL INJURY
 Proper grounding of EvoKit metal parts is required to ensure personal safety.

AVERTISSEMENT

RISQUES DE DOMMAGES CORPORELS
 Une mise à la terre correcte des parties métalliques de l'EvoKit est requise pour la sécurité personnelle.

Notice

It is imperative to use the retrofit warning sticker included with the product in order to alert the end user that this luminaire will no longer operate on the originally intended lamps.

Attention

Établissez les nouveaux raccordements électriques au secteur via les connecteurs utilisables conformément aux lois fédérales, étatiques et locales et aux codes électriques applicables.

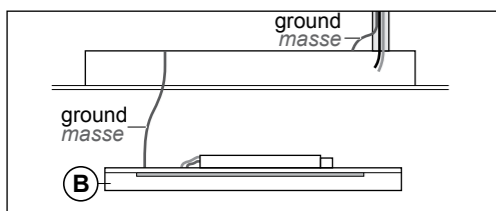

10a Situation 1 Grounding: Screw grounding cable from Led Panel (B) to original troffer if host fixture ground connection is made through host fixture.
 Cas n° 1 de mise à la terre : Vissez le câble de mise à la terre du panneau LED (B) vers le plafonnier encastré original si la mise à la masse du luminaire hôte est réalisée par le luminaire hôte.

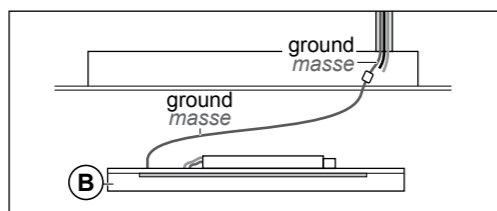

10b Situation 2 Grounding: Connect to the incoming ground lead from conduit.
 Cas n° 2 de mise à la terre : Reliez le câble à la terre entrant à partir du tube.

Mains connection / Branchement au secteur

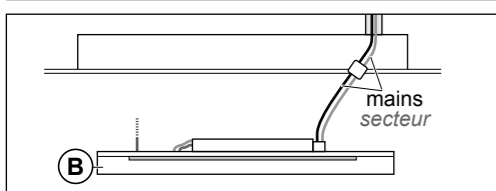

11 Connect main cables and hide connected wires behind LED Panel (B).
 Branchez le câble secteur et cachez les fils branchés derrière le panneau LED (B).

Installation Closing Panel (D) / Installation du panneau de fermeture (D)

SpaceWise: Before installing the closing panel connect Spacewise.
 See Spacewise installation instructions.

SpaceWise: Branchez le SpaceWise avant d'installer le panneau de fermeture.
 Voir notice d'installation SpaceWise.

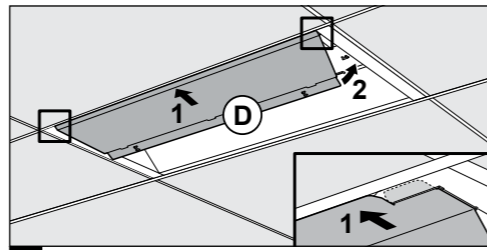

12 Install Closing Panel (D) in-between troffer and T-grid.
 Installez le panneau de fermeture (D) entre le plafonnier encastré et la grille en T.

WARNING

RISK OF FIRE OR ELECTRIC SHOCK
 While installing the LED panel (B) and Closing Panel (D), make sure the electrical wiring is not clamped between panels.

Remove LED protection / Supprimer la protection LED

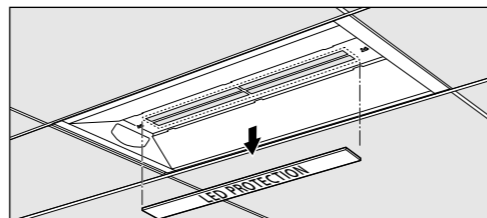

14 Tear off LED protection.
 Supprimer la protection LED.

Connection 0-10V, Dali, MK10 dimmer and STEP DIM (Optional) / Connexion à 0 - 10 V, Dali, MK10 et variateur MK 10 (facultatif)

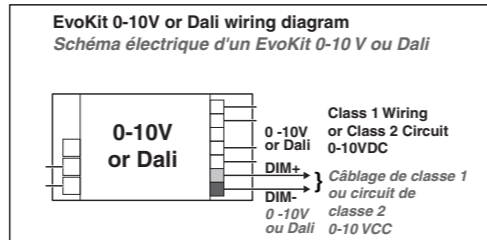

16a Optional: For connection EvoKit 0-10V or Dali input, use indicated connections on the driver.
 En option : Pour la connexion d'une entrée d'EvoKit 0 - 10 V, / Dali, utilisez les connexions mentionnées sur le pilote.

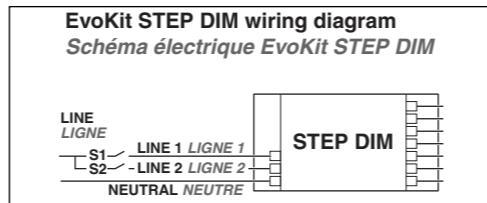

16c Optional: For connection STEP DIM, use indicated connections on the driver.
 Option : Pour le branchement du STEP DIM, suivre les instructions indiquées sur le driver.

EvoKit SR wiring diagram / Schéma électrique EvoKit SR

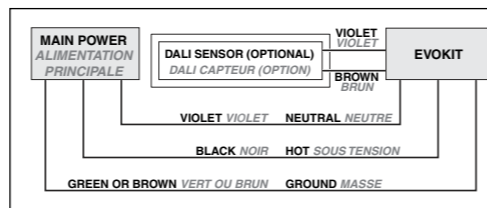

Initial installation Philips Bodine BSL310/503441 Emergency LED Driver (Sold separately) / Installation initiale du pilote de LED d'urgence Philips Bodine BSL310/503441 (vendu séparément)

If the Philips Bodine BSL310/503441 Emergency LED Driver is to be installed into the EvoKit retrofit fixture, please follow these instructions and the instructions provided with the Emergency driver.

WARNING

RISK OF PERSONAL INJURY
 Ensure all warning and cautionary markings given in the Philips Bodine BSL310/503441 installation instructions are heeded.

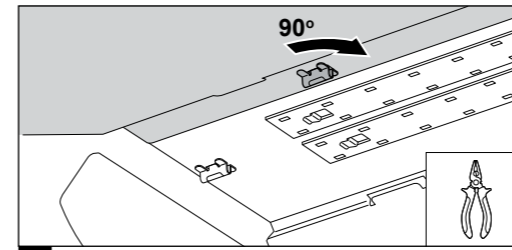

13 Fixate panels and establish ground by turning each fastener 90 degrees.
 Fixez les panneaux et établissez la mise à la terre en tournant chaque attache de 90 degrés.

AVERTISSEMENT

RISQUES D'INCENDIE OU DE DÉCHARGE ÉLECTRIQUE
 Lorsque vous installez le panneau LED (B) et le panneau de fermeture (D), veillez à ce que le câblage électrique ne soit pas coincé entre les panneaux.

Installation Diffuser (E) / Installation du diffuseur (E)

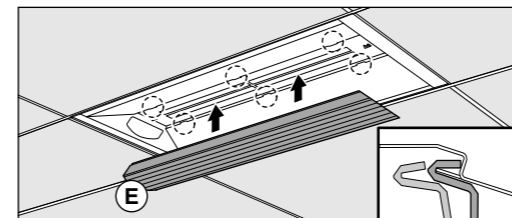

15 Slide Diffuser (E) under the tabs on one side from either Panel and press diffuser (E) over the tabs on opposite panel. The installation is now complete.
 Glissez le diffuseur (E) sous les attaches d'un côté d'un panneau et appuyez-le sur les attaches du panneau opposé.

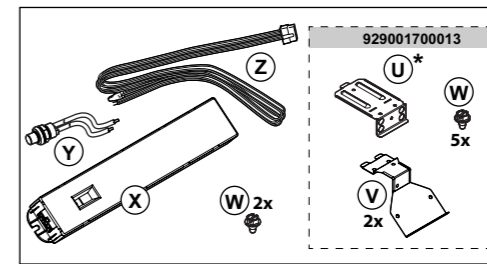

Components: Brackets (U, V), Screws (W), Emergency LED driver (X), Test switch (Y) Wiring harness (Z).
 (* required for 20W LED driver)
 Composants: supports (U, V), vis (W), Pilote de LED d'urgence (X), Interrupteur d'essai (Y), Faisceau de câbles harness (Z).
 (* requis pour pilote de 20W LED)

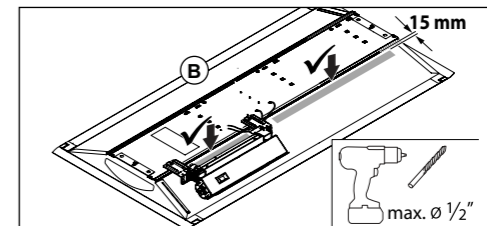

2 Drill 1/2" hole in the LED Panel (B) for installation of LED/test switch on indicated area.
 Forez un trou de 1/2" dans le panneau LED (B) pour l'installation de l'interrupteur d'essai/LED sur la partie indiquée.

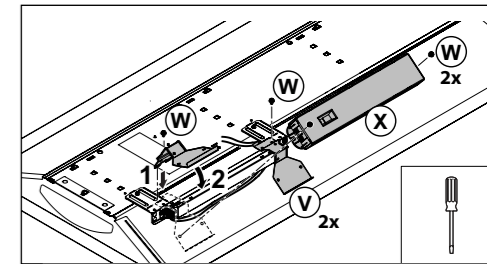

1 First secure the two brackets (V) to each driver bracket using two screws (W) and mount BSL310/503441 (X) on the back side of the LED panel (B) using two screws (W).
 Sécurisez d'abord les deux supports (V) sur chaque support d'excitateur avec deux vis (W) et montez le BSL310/503441 (X) sur l'arrière du panneau de LED (B) avec deux vis (W).

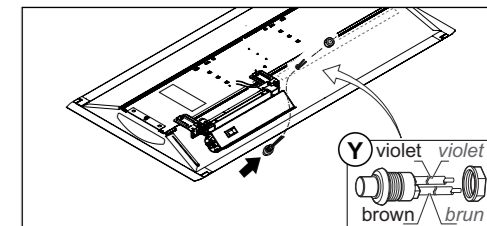

3 Install the test switch by feeding the violet and brown wires through this 1/2" hole and hand tighten the plastic nut included with the test switch/LED combo. Add connect from test switch to wiring harness (Z) (violet - violet, brown - brown).
 Installez l'interrupteur d'essai en passant les fils violet et brun à travers cet orifice de 1/2" et resserrez à la main l'écrou en plastique fourni avec l'ensemble interrupteur d'essai/LED. Ajoutez la connexion de l'interrupteur d'essai au faisceau de câbles (Z) (violet - violet, brun - brun).

Notice Ensure an un-switched hot circuit is available to the fixture. This is required for proper emergency fixture operation.

Attention Assurez-vous qu'une déconnexion du circuit sous tension du luminaire est disponible. C'est nécessaire pour les urgences.

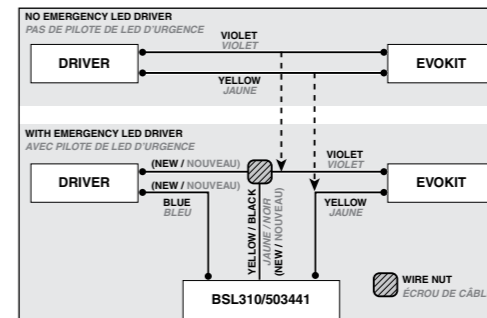

4 Disconnect black wire and insert white wire (Z) in the EvoKit driver.
 Débranchez le fil noir et insérez le fil blanc (Z) dans le pilote de l'EvoKit.

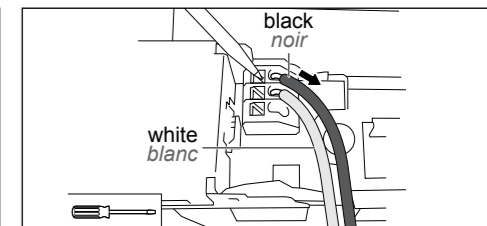

5 Disconnect black wire and insert white wire (Z) in the EvoKit driver.
 Débranchez le fil noir et insérez le fil blanc (Z) dans le pilote de l'EvoKit.

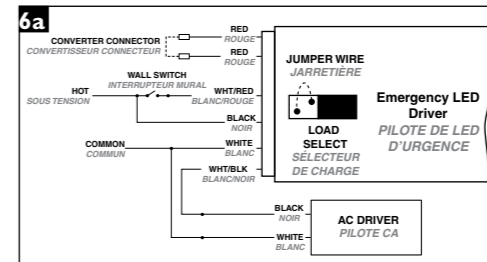

6a Emergency LED driver wiring in combination with 0-10V and MK 10 version. Connect WHT/RED, BLACK and WHITE (2x) wires (Z) as per the BSL310/503441 wiring diagram. Connect the BSL310/503441 red to red as indicated in schematic (Z).
 Câblage driver LED d'urgence combiné à la version 0-10V et MK 10. Branchez les fils BLANC/ROUGE, NOIR et BLANC (2) selon le schéma électrique du BSL310/503441. Branchez le BSL310/503441 rouge sur rouge comme indiqué dans le schéma (Z).

6a Emergency LED driver wiring in combination with 0-10V and MK 10 version. Connect WHT/RED, BLACK and WHITE (2x) wires (Z) as per the BSL310/503441 wiring diagram. Connect the BSL310/503441 red to red as indicated in schematic (Z).
 Câblage driver LED d'urgence combiné à la version 0-10V et MK 10. Branchez les fils BLANC/ROUGE, NOIR et BLANC (2) selon le schéma électrique du BSL310/503441. Branchez le BSL310/503441 rouge sur rouge comme indiqué dans le schéma (Z).

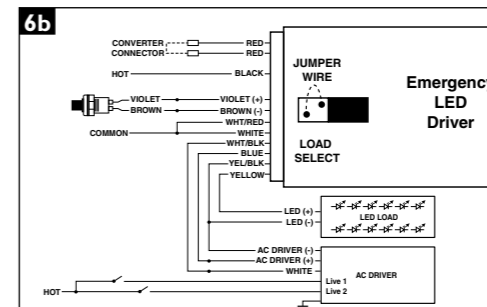

6b Emergency LED driver wiring in combination with STEP version.
 Câblage driver LED d'urgence combiné à la version STEP.

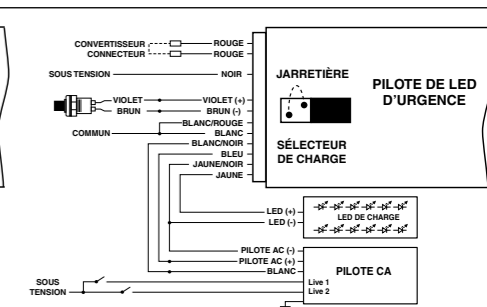

Emergency LED driver wiring in combination with STEP version.
 Câblage driver LED d'urgence combiné à la version STEP.

Notice For the EVOkit, do not connect the jumper wire / load select (yellow/red) on BSL310/503441.

Attention Pour l'EvoKit, ne connectez pas la jarretière / le sélecteur de charge (jaune/rouge) au BSL310/503441.



© 2013 Philips Lighting Company.
 A Division of Philips Electronics North America Corporation.
 All rights reserved.
 Printed in USA 8/13

www.philips.com
 20170524

Philips Lighting Company
 200 Franklin Square Drive
 Somerset, NJ 08873
 1-800-555-0050

4435 290 60872

Philips Lighting
 281 Hilmont Road
 Markham, Ontario
 Canada, L6C 2S3
 1-800-555-0050
 A Division of
 Philips Electronics Ltd.