

PHILIPS

DreamStation 2

CPAP

Auto CPAP

Manuel d'utilisation
Benutzerhandbuch
Gebruikershandleiding



PHILIPS

DreamStation 2

CPAP

Auto CPAP

Manuel d'utilisation

FRANÇAIS

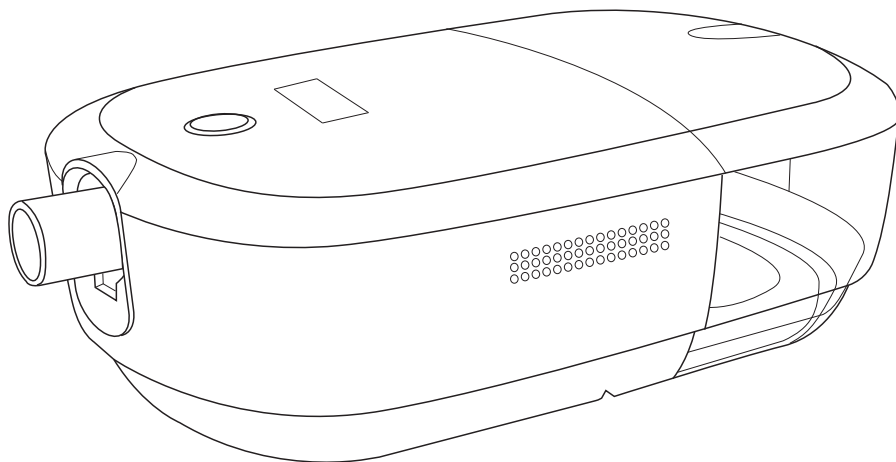

Table des matières

1. Informations de sécurité.....	1
Usage préconisé.....	1
Important.....	1
Contre-indications.....	1
Avertissements.....	2
Mises en garde.....	6
Glossaire des symboles.....	9
Composants du système.....	10
Pour contacter Philips Respironics.....	11
2. Présentation du système.....	11
Appareil avec humidificateur intégré.....	12
Réservoir d'eau de l'humidificateur.....	14
3. Configuration de l'appareil.....	16
Positionnement de l'appareil.....	16
Alimentation secteur de l'appareil.....	16
Configurer l'humidificateur intégré.....	18
Retirer le réservoir d'eau de l'humidificateur.....	19
Remplir et connecter le réservoir d'eau.....	20
Installation/remplacement des filtres à air.....	22
Connexion du circuit respiratoire.....	24
Mise en marche de l'appareil.....	25
Contrôle des performances.....	26
Technologie sans fil Bluetooth.....	26
Appariage de votre appareil de thérapie avec votre appareil mobile Bluetooth.....	27
Affichage de thérapie désactivée.....	31
Réglages de l'appareil (langue, heure, mode avion, réinitialisation Bluetooth).....	32
4. Messages contextuels et dépannage.....	33
Messages contextuels de l'appareil.....	33
Alertes et notifications.....	33
Messages contextuels d'état.....	36
Dépannage.....	37
5. Connectivité.....	39
6. Accessoires.....	40
Carte SD.....	40
Mise à jour du logiciel à l'aide d'une carte SD.....	40
Oxymètre.....	41
Chariot mobile.....	42
Supplémentation en oxygène.....	42
Alimentation en courant continu.....	42
Sacoche de transport et transport aérien.....	43

7. Nettoyage, désinfection et entretien.....	44
Nettoyage à domicile : extérieur de l'appareil, plaque du réchauffeur et joint de l'entrée/la sortie d'air de l'humidificateur	44
Nettoyage à domicile : réservoir d'eau de l'humidificateur (couvercle, base du réservoir d'eau et joint du réservoir d'eau)	45
Désinfection à domicile : réservoir d'eau de l'humidificateur (couvercle, base du réservoir d'eau et joint du réservoir d'eau).....	46
Prérequis :	46
Nettoyage à domicile : tuyau.....	46
Entretien des filtres	47
Révision d'entretien	47
8. Caractéristiques techniques	48
Spécifications environnementales.....	48
Caractéristiques physiques.....	48
Durée de vie.....	48
Conformité aux normes	48
Classification selon la norme CEI 60601-1.....	49
Spécifications électriques.....	49
Capacité du réservoir d'eau	49
Plaque du réchauffeur	49
Humidité	49
Valeurs déclarées d'émission sonore arrondies à deux chiffres (conformément à ISO 4871).....	50
Précision de la pression.....	50
Débit maximal (caractéristique)	50
ISO 80601-2-70 schéma pneumatique	51
Avis sans fil	51
Spécifications radio.....	53
Cellulaire.....	53
Bluetooth.....	53
Filtres des orifices d'entrée.....	53
Caractéristiques techniques du tuyau chauffant.....	54
Mise au rebut.....	54
9. Informations CEM.....	54
Conformité FAA.....	59
Garantie limitée.....	61

1. Informations de sécurité

Usage préconisé

Le système DreamStation 2 CPAP/DreamStation 2 Auto CPAP fournit un traitement par PPC (pression positive continue) pour l'apnée obstructive du sommeil (AOS) chez les patients de plus de 30 kg à respiration spontanée. L'appareil est conçu pour être utilisé à domicile ou en milieu hospitalier/institutionnel.

Important

L'appareil ne doit être utilisé que sur prescription médicale. Votre prestataire de santé à domicile règle les paramètres de pression corrects et fournit les accessoires en fonction de la prescription de votre professionnel de santé.

Divers accessoires sont disponibles pour rendre le traitement de l'AOS avec le système DreamStation 2 aussi pratique et confortable que possible. Pour bénéficier d'un traitement efficace et sans danger, utilisez uniquement des accessoires Philips Respironics approuvés.

Contre-indications

Lors de l'évaluation des risques et des avantages liés à l'utilisation de cet équipement, le clinicien doit savoir que cet appareil peut générer des pressions pouvant atteindre 20 cmH₂O. Dans le cas de certaines défaillances, une pression maximale de 40 cmH₂O est possible. Des études ont montré que les conditions médicales préexistantes suivantes peuvent constituer des contre-indications à l'utilisation du traitement par PPC chez certains patients :

- Pneumopathie bulleuse
- Hypotension artérielle pathologique
- Contournement des voies aériennes supérieures
- Pneumothorax
- Une pneumocéphalie a été signalée chez un patient sous traitement par pression positive continue par voie nasale. La prudence est de mise en cas de prescription d'un traitement par PPC chez des patients souffrant de fuites du liquide céphalo-rachidien (LCR), d'anomalies de la plaque cribiforme, d'antécédents de traumatisme crânien et/ou de pneumocéphalie. (Chest 1989; 96:1425-1426)

Le recours à un traitement par pression positive continue peut être temporairement contre-indiqué si le patient présente les symptômes de la sinusite ou d'une infection de l'oreille moyenne. Cet appareil ne doit pas être utilisé en cas de pontage des voies aériennes supérieures. Contactez votre professionnel de santé si vous avez des questions au sujet de votre traitement.



Avvertimento : les méthodes de nettoyage et de désinfection utilisant des produits à base d'ozone ne sont pas approuvées ni recommandées et peuvent nuire à la sécurité et aux performances de votre dispositif.

Remarque : tout dommage causé par des méthodes de nettoyage et de désinfection à l'ozone non approuvées ou par d'autres méthodes de nettoyage et de désinfection non approuvées ne sera pas couvert par la garantie limitée Philips.



Avvertimenti

Un avvertimento indica un rischio di lesione per l'utente o l'operatore.

Utilisation de l'appareil	Cet appareil n'est pas conçu pour le maintien des fonctions vitales.
	Contactez votre professionnel de santé en cas de réapparition des symptômes d'apnée du sommeil.
Qualifications du personnel	Ce manuel sert de référence. Les instructions qu'il contient ne doivent pas remplacer celles du professionnel de santé en ce qui concerne l'utilisation de l'appareil.
	La prescription et les autres réglages de l'appareil ne doivent être modifiés que sur ordre du médecin responsable.
	L'opérateur doit lire et comprendre l'intégralité de ce manuel avant d'utiliser l'appareil.
Température ambiante	N'utilisez pas l'appareil sous la lumière directe du soleil ou à proximité d'un appareil de chauffage, car cela risquerait d'augmenter la température de l'air expulsé par l'appareil.
Filtre antibactérien	Si l'appareil est utilisé par plusieurs personnes dans un environnement hospitalier (appareil de location, par exemple), il convient de placer un filtre antibactérien à faible résistance entre l'appareil et le tuyau du circuit pour empêcher toute contamination.
	Une humidification peut augmenter la résistance du filtre à bactéries. L'opérateur doit donc vérifier régulièrement l'augmentation de la résistance et du blocage du filtre à bactéries pour garantir l'administration de la pression thérapeutique.
Défaillance de l'appareil	Si vous constatez des changements inexplicables au niveau des performances de l'appareil, si vous entendez des bruits inhabituels, s'il a chuté ou été mal utilisé, si de l'eau s'infiltré dans le boîtier ou si le boîtier est fissuré ou cassé, cessez d'utiliser l'appareil et contactez votre prestataire de santé à domicile.

Cordon d'alimentation	Veillez à acheminer le cordon d'alimentation jusqu'à la prise sans risque de trébuchement pour les personnes ni d'arrachement par une chaise ou un autre meuble.
	Afin d'éviter tout risque d'étranglement, assurez-vous que tous les cordons branchés sur l'appareil sont correctement acheminés.
	L'appareil est activé lorsque le cordon d'alimentation est branché.
	Utilisez uniquement les cordons d'alimentation fournis par Philips Respironics pour cet appareil. L'utilisation de cordons d'alimentation non fournis par Philips Respironics peut provoquer une surchauffe ou endommager l'appareil.
Circuits et tuyaux patient	L'appareil ne doit être utilisé qu'avec des interfaces patient compatibles (par exemple masques, circuits et valves d'expiration). Le bon fonctionnement de l'appareil avec d'autres circuits n'a pas été vérifié par Philips Respironics et relève de la responsabilité du professionnel de santé. Un masque ne doit être utilisé que si l'appareil est sous tension et fonctionne correctement. La ou les valves d'expiration associées au masque ne doivent jamais être bloquées. Explication de l'avertissement : l'appareil est destiné à être utilisé avec des masques ou des connecteurs spéciaux dotés de valves d'expiration assurant la circulation d'air en continu hors du masque. Lorsque l'appareil est sous tension et fonctionne correctement, l'air frais reçu de l'appareil chasse l'air expiré par la valve d'expiration du masque. Par contre, si l'appareil ne fonctionne pas, de l'air frais n'est pas fourni en suffisance via le masque et de l'air expiré risque d'être à nouveau inspiré. Dans certains cas, la réinhalation d'air expiré peut provoquer la suffocation.
	Si vous utilisez un masque naso-buccal (couvrant la bouche et le nez), celui-ci doit être muni d'une valve de sûreté à entraînement.
	Il doit également être muni d'une valve d'expiration. Ne bloquez pas la valve d'expiration car cela pourrait réduire la circulation d'air et entraîner la réinhalation de l'air expiré.
	À de faibles pressions expiratoires, le débit à travers la valve d'expiration peut être inadapté pour évacuer tout le gaz expiré du circuit et une réinhalation peut se produire.
	Évitez de tirer sur le tuyau ou de l'étirer. Cela pourrait provoquer des fuites au niveau du circuit.
	Ne couvrez pas le tuyau avec une couverture et ne le chauffez pas dans un incubateur ou avec un chauffage en hauteur. Ceci peut affecter la qualité de la thérapie ou blesser le patient.
	L'appareil doit être utilisé uniquement avec un masque Philips Respironics compatible, selon la prescription de votre prestataire de santé.

Accessoires	Pour bénéficier d'un traitement efficace et sans danger, utilisez uniquement des accessoires Philips Respironics. L'utilisation d'accessoires, de transducteurs et de câbles autres que ceux spécifiés par Philips Respironics peut entraîner une augmentation des émissions ou une réduction de l'immunité de cet appareil.
Oxymètre de pouls	Utilisez uniquement un oxymètre de pouls et des capteurs recommandés par Philips Respironics. L'utilisation de capteurs incompatibles peut dégrader la précision de la performance de l'oxymètre de pouls.
	N'utilisez pas d'oxymètre de pouls ou de capteur endommagé.
	Lisez attentivement ces instructions et le mode d'emploi fourni avec l'oxymètre de pouls et les capteurs avant utilisation.
Humidificateur intégré	Pour un fonctionnement en toute sécurité, l'appareil doit toujours être positionné en dessous du branchement reliant le circuit respiratoire au masque. L'appareil doit être positionné à l'horizontale pour fonctionner correctement.
	Laissez la plaque de l'élément chauffant et l'eau refroidir pendant 15 minutes environ avant de retirer le réservoir d'eau de l'humidificateur. Un risque de brûlure est possible si vous touchez la plaque du réchauffeur, entrez en contact avec l'eau chaude ou touchez le bac du réservoir d'eau de l'humidificateur.
Nettoyage	Pour éviter toute décharge électrique, débranchez toujours le cordon d'alimentation de la prise murale avant de nettoyer l'appareil.
	N'immergez l'appareil dans aucun liquide et ne pulvérisez pas d'eau ou de solutions nettoyantes sur l'appareil. Nettoyez l'appareil à l'aide d'un chiffon imbibé d'une solution nettoyante approuvée.
	Videz et nettoyez chaque jour le réservoir d'eau de l'humidificateur pour empêcher la prolifération des moisissures et des bactéries.

Oxygène	Lors de l'utilisation d'oxygène avec ce système, la source d'alimentation en oxygène doit être conforme à la réglementation locale sur l'oxygène à usage médical.
	Ne raccordez pas l'appareil à une source d'oxygène à haute pression ou non contrôlée.
	Lors de l'utilisation d'oxygène avec ce système, une valve de pression Philips Respironics doit être intégrée au circuit patient, entre l'appareil et la source d'oxygène. La valve de pression permet d'empêcher le reflux de l'oxygène du circuit patient dans l'appareil lorsque celui-ci est sous tension. La non-utilisation de la valve peut provoquer un risque d'incendie.
	L'oxygène favorise la combustion. Il est déconseillé d'utiliser de l'oxygène lorsque des fumeurs se trouvent à proximité ou en présence d'une flamme nue.
	Ne pas utiliser cet appareil en présence de mélanges anesthésiques inflammables en combinaison avec de l'air ou de l'oxygène, de même qu'en présence d'oxyde nitreux.
	N'utilisez pas l'appareil à proximité d'une source de vapeurs toxiques ou nocives.
CEM	En cas d'utilisation d'oxygène, mettez l'appareil en marche avant d'activer l'arrivée d'oxygène. Fermez l'arrivée d'oxygène avant d'éteindre l'appareil. Cela empêche l'accumulation d'oxygène dans le système. Explication de l'avertissement : lorsque l'appareil n'est pas en marche et que le débit d'oxygène reste activé, l'oxygène acheminé dans le tuyau peut s'accumuler dans le boîtier de l'appareil. Cette accumulation d'oxygène dans le boîtier de l'appareil entraîne un risque d'incendie.
	Évitez d'utiliser cet équipement à côté d'un autre équipement ou empilé sur celui-ci, au risque d'altérer son bon fonctionnement. Si une telle utilisation est nécessaire, il faut observer cet appareil et l'autre appareil pour vérifier qu'ils fonctionnent.
	Les équipements portables et mobiles de communication par radiofréquences peuvent impacter le fonctionnement des appareils électromédicaux. Consultez la section sur la CEM de ce manuel pour connaître les distances à respecter entre les générateurs de RF et le ventilateur afin d'éviter les interférences.
	N'utilisez pas cet appareil à proximité d'appareils chirurgicaux haute fréquence actifs et de la salle blindée contre les radiofréquences d'un système électrique médical pour l'imagerie par résonance magnétique, où l'intensité des perturbations électromagnétiques est élevée.
L'association américaine HIMA (Health Industry Manufacturers Association – Association des fabricants de l'industrie de la santé) recommande de maintenir une séparation minimale de 15,25 cm entre un téléphone sans fil et un pacemaker pour éviter des interférences potentielles avec le pacemaker. La communication <i>Bluetooth</i> intégrée au DreamStation 2 doit être considérée ici comme un téléphone sans fil.	

Maintenance	N'utilisez jamais l'appareil si des composants sont endommagés ou s'il ne fonctionne pas correctement. Remplacez les composants endommagés avant de poursuivre l'utilisation.
	Inspectez régulièrement les cordons électriques, les câbles, les tuyaux et les accessoires pour vérifier qu'ils ne sont pas endommagés ni usés. S'ils sont endommagés, cessez de les utiliser et remplacez-les.
	Les réparations et réglages doivent impérativement être confiés à un technicien agréé par Philips Respironics. Un entretien non autorisé peut provoquer des blessures, annuler la garantie ou causer de graves dommages à l'appareil. Contactez votre prestataire de santé à domicile pour effectuer l'entretien de votre appareil.
	N'utilisez pas l'appareil si le réservoir d'eau de l'humidificateur fuit ou est endommagé. Remplacez les composants endommagés avant de poursuivre l'utilisation.



Mises en garde

Une mise en garde indique la possibilité de dégâts matériels.

Décharge électrostatique (DES)	N'utilisez pas de flexibles antistatiques ou conducteurs ni de tuyaux patient conducteurs avec l'appareil.
	Ne touchez pas les broches des connecteurs identifiés par le symbole d'avertissement DES (décharges électrostatiques) et n'effectuez pas les connexions sans avoir pris de précautions particulières. Les précautions incluent des méthodes visant à empêcher l'accumulation d'une charge électrostatique (par exemple, climatisation, humidification, revêtements de sols conducteurs, vêtements non synthétiques), et le déchargement du corps en touchant le châssis de l'appareil ou du système ou en touchant un plot de terre. Il est recommandé aux personnes qui manipulent cet appareil de maîtriser, au minimum, ces mesures de précaution dans le cadre de leur formation.
Condensation	La condensation risque d'endommager l'appareil. Si l'appareil a été exposé à des températures extrêmes (froid ou chaud), laissez-le revenir à température ambiante (température de fonctionnement) pendant 24 heures avant de commencer le traitement. N'utilisez pas l'appareil en dehors des plages d'utilisation environnementales indiquées dans la section « Caractéristiques techniques » de ce manuel.

Filtres	Pour fonctionner correctement, l'appareil doit être muni d'un filtre anti-pollen réutilisable Philips Respironics en bon état.
	Des filtres d'entrée sales peuvent entraîner des températures de fonctionnement élevées et nuire au bon fonctionnement de l'appareil. Examinez régulièrement les filtres d'entrée pour vous assurer qu'ils sont propres et intacts.
	N'installez jamais un filtre humide dans l'appareil. Vous devez laisser sécher le filtre nettoyé suffisamment longtemps.
	Vérifiez que la zone de l'entrée d'air (fendue) sur le côté de l'appareil n'est pas bloquée par la literie, des rideaux ou d'autres objets. L'air doit circuler librement autour de l'appareil pour que le système fonctionne correctement.
Alimentation en courant continu	Vérifiez toujours que le cordon d'alimentation en courant continu est correctement branché sur l'appareil avant de l'utiliser. Contactez votre prestataire de santé à domicile pour déterminer si vous avez le cordon d'alimentation en courant continu (CC) qui correspond à votre appareil de thérapie spécifique.
	Lorsque l'alimentation est obtenue à partir de la batterie d'un véhicule, l'appareil ne doit pas être utilisé pendant que le moteur tourne. Cela pourrait endommager l'appareil.
	Utilisez uniquement un cordon d'alimentation en courant continu Philips Respironics et un câble adaptateur de batterie. L'utilisation d'un autre système risque d'endommager l'appareil.
Tabac	La fumée du tabac peut entraîner l'accumulation de goudron à l'intérieur de l'appareil.
Positionnement de l'appareil	Ne placez pas l'appareil dans ou sur un récipient pouvant recueillir ou contenir de l'eau. Veillez à protéger les meubles contre les dégâts des eaux.
	Ne placez pas l'appareil directement sur de la moquette, un tissu ou d'autres matériaux inflammables.
	Ne branchez pas l'appareil sur une prise de courant commandée par un interrupteur mural.
	Ne déplacez pas l'appareil lorsque le réservoir d'eau de l'humidificateur contient de l'eau.















Réservoir d'eau de l'humidificateur	Retirez le réservoir d'eau de l'humidificateur, videz l'eau, puis réinstallez le réservoir d'eau de l'humidificateur vide avant de déplacer l'appareil.
	Ne remplissez pas le réservoir d'eau de l'humidificateur au-delà de la ligne de remplissage maximal. Si le réservoir d'eau de l'humidificateur est trop plein, l'eau peut s'infiltrer dans l'appareil de thérapie, l'humidificateur ou votre mobilier. Cela pourrait endommager l'humidificateur ou l'appareil de thérapie.
	N'utilisez que de l'eau distillée à température ambiante dans le réservoir d'eau de l'humidificateur. Ne mettez aucun produit chimique ou additif dans l'eau. Cela pourrait entraîner une irritation des voies aériennes ou endommager le réservoir d'eau de l'humidificateur.
	Si vous utilisez l'humidificateur intégré, ne démarrez pas la thérapie sans le réservoir d'eau de l'humidificateur installé.
	Ne tentez pas de remplir le réservoir d'eau de l'humidificateur lorsqu'il est encore connecté à l'appareil.
Nettoyage	Évitez d'immerger l'appareil et de laisser pénétrer du liquide à l'intérieur du boîtier ou du filtre d'entrée.
	Ne stérilisez pas l'appareil en autoclave, sous peine de l'endommager.
	N'utilisez pas de détergents puissants, de solutions nettoyantes abrasives ni de brosses pour nettoyer le système.
	Philips Respironics recommande exclusivement les procédures de nettoyage indiquées dans ce manuel. Le recours à d'autres procédures de nettoyage, non spécifiées par Philips Respironics, peut altérer les performances du produit.







Avis : tout incident grave qui se produit en lien avec cet appareil doit être signalé à Philips et à l'autorité compétente de l'État membre où résident l'utilisateur et/ou le patient.

Remarque : une copie électronique du présent mode d'emploi est disponible à l'adresse suivante : www.philips.com/IFU.

Glossaire des symboles

Les symboles suivants peuvent figurer sur l'appareil, le bloc d'alimentation, les accessoires et l'emballage.

Symbole	Titre et signification	Symbole	Titre et signification
	Consulter le mode d'emploi.		Pièce appliquée type BF Permet d'identifier une pièce appliquée type BF conforme à la norme CEI 60601-1.
 <small>www.philips.com/IFU</small>	Mode d'emploi électronique Indique que le mode d'emploi du produit correspondant est disponible au format électronique		Alimentation CC (courant continu)
	Utilisation en intérieur uniquement L'équipement est conçu essentiellement pour un usage à l'intérieur.	IP22	Équipement étanche aux gouttes
	Incompatible IRM N'utilisez pas l'appareil dans un environnement de résonance magnétique (RM).		Approuvé pour le transport aérien.
	Symbole <i>Bluetooth</i> [®] Indique que l'appareil est équipé de la fonction <i>Bluetooth</i> .		Ligne repère de remplissage maximal
	Identifiant de dispositif unique Indique les informations d'identifiant de dispositif unique.		Avertissement : surface chaude
	Alimentation secteur (courant alternatif)		Unité d'emballage Indique le nombre de pièces dans l'emballage.
	Attention : consultez les documents fournis avec l'appareil.		Équipement de classe II (double isolation) Pour identifier l'équipement conforme aux exigences de sécurité spécifiées pour les équipements de classe II.

Symbole	Titre et signification	Symbole	Titre et signification
	Utilisation sur un seul patient Indique que le tuyau ne peut être utilisé que sur un seul patient.		Ne pas démonter.
	Importateur Indique l'entité qui importe le dispositif médical dans l'UE.		Maintenir à l'abri de la lumière du soleil Indique que le dispositif médical doit être conservé à l'abri des sources lumineuses.
	Poubelle barrée Marquage EEE (équipement électrique et électronique). Suivez les exigences locales en matière de mise au rebut conforme.		Appareil médical Indique que l'article est un appareil médical.
	Date de fabrication : indique la date de fabrication du produit Pays de fabrication : indique le pays de fabrication du produit Remarque : sur l'étiquette, « CC » est remplacé par le code du pays à deux lettres		

Composants du système

Votre système comprend les éléments suivants :

- Appareil
- Réservoir d'eau de l'humidificateur
- Manuel de l'utilisateur
- Guide de démarrage rapide
- Sacochette de transport
- Carte SD
- Filtre réutilisable
- Filtre ultrafin jetable (en option)
- Tuyau flexible
- Cordon d'alimentation de 1,52 m
- Alimentation électrique

Pour contacter Philips Respironics

Si vous rencontrez des difficultés avec cet équipement ou si vous avez besoin d'aide pour l'installation, l'utilisation ou l'entretien de l'appareil ou des accessoires, veuillez contacter votre prestataire de santé à domicile. Si vous devez vous adresser directement à Philips Respironics, contactez le service client au +1-724-387-4000 ou consultez www.respironics.com pour obtenir les coordonnées de votre service client local.

2. Présentation du système

Le système DreamStation 2 CPAP/DreamStation 2 Auto CPAP est un appareil de PPC (pression positive continue) conçu uniquement pour le traitement de l'apnée obstructive du sommeil (AOS).

L'humidificateur intégré avec tuyau chauffant en option est conçu pour délivrer une humidification pour plus de confort pendant le traitement. Ce niveau d'humidification est contrôlé par la sortie de l'humidificateur chauffant, ainsi que par la température du tuyau chauffant en option. L'utilisation de l'humidificateur intégré avec le tuyau chauffant offre un niveau d'humidité confortable au niveau du masque.

Plusieurs accessoires sont également disponibles pour une utilisation conjointe avec l'appareil.

Contactez votre prestataire de santé à domicile pour l'achat de tout accessoire non fourni avec ce système.

Appareil avec humidificateur intégré

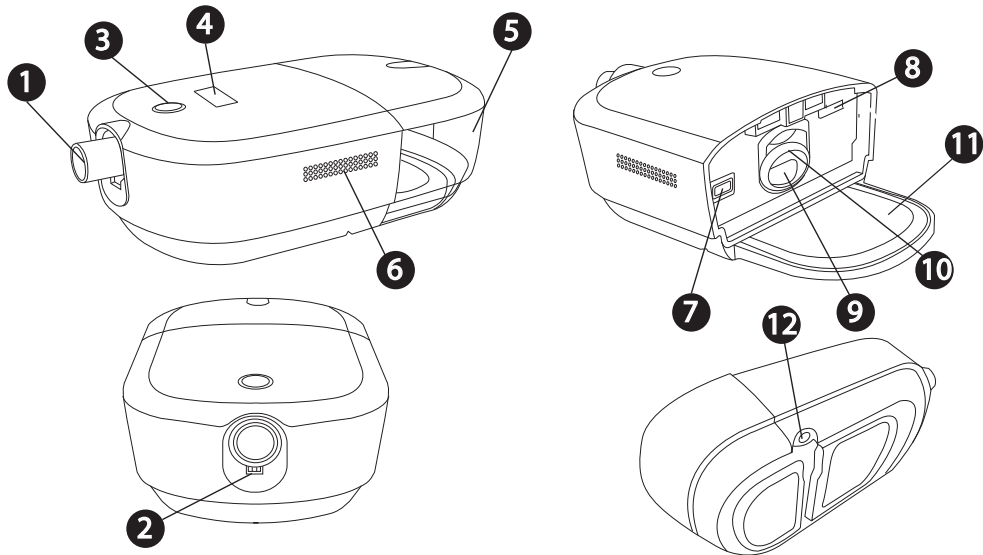

No	Fonction	Description	No	Fonction	Description
1	Prise de sortie d'air	Branchez le tuyau flexible ici	7	Accès au filtre	Accédez au filtre ici.
2	Connecteur de broche du tuyau chauffant	Alignez et connectez ici le connecteur du tuyau chauffant	8	Accès à la carte SD	Accédez à la carte SD ici.
3	Bouton Marche/Arrêt du traitement	Démarre et arrête le débit d'air du traitement.	9	Entrée d'air de l'humidificateur	Se connecte au réservoir d'eau de l'humidificateur
4	Écran d'affichage	Il s'agit de l'interface utilisateur de l'appareil de thérapie.	10	Joint de l'entrée/la sortie d'air de l'humidificateur	Fournit un joint entre l'appareil et le réservoir d'eau de l'humidificateur
5	Réservoir d'eau de l'humidificateur	Réservoir d'eau amovible contenant l'eau pour l'humidification (montré installé)	11	Plaque du réchauffeur	Chauffe l'eau contenue dans le réservoir d'eau
6	Entrée d'air	Fournit l'air à l'appareil	12	Entrée d'alimentation	Branchez le cordon d'alimentation ici

Réservoir d'eau de l'humidificateur

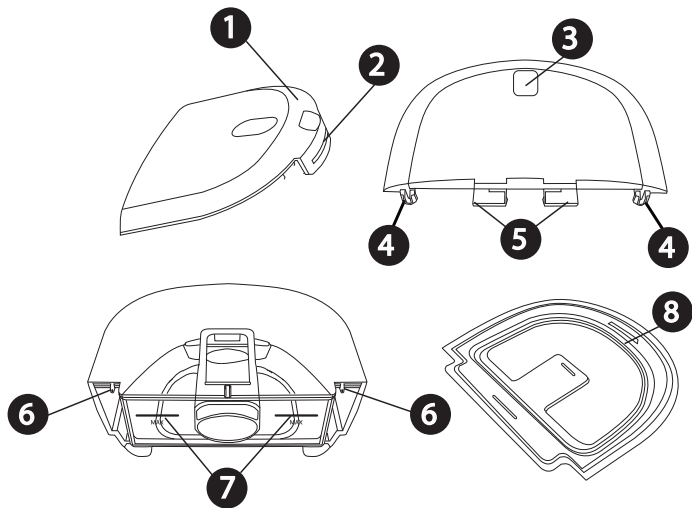

No	Fonction	Description
1	Couvercle	Amovible pour remplir le réservoir d'eau.
2	Languette avant du couvercle	Retirez le couvercle par là
3	Indentation de libération du réservoir d'eau	Déverrouille le réservoir d'eau de l'appareil en cas de pression
4	Crochets du couvercle	Se connectent sur les languettes de la base du réservoir d'eau
5	Languette du réservoir d'eau	Enclenche le réservoir d'eau sur l'appareil
6	Languettes de la base du réservoir d'eau	Connectez ici les crochets du couvercle du réservoir d'eau pour fixer le couvercle du réservoir d'eau
7	Lignes repères de remplissage maximum	Indiquent le niveau d'eau maximum pour une utilisation en toute sécurité. Les lignes de remplissage figurent aussi sur les côtés de la base du réservoir d'eau.
8	Joint du réservoir d'eau	Fournit un joint entre le couvercle et la base du réservoir d'eau. Amovible pour faciliter le nettoyage.
9	Indentation de préhension (non illustrée)	Indentation de préhension, située au fond de la base du réservoir d'eau pour le retrait du réservoir

3. Configuration de l'appareil

Positionnement de l'appareil

Positionnez l'appareil sur une surface plane et stable, à un endroit que vous pouvez atteindre facilement et plus bas que votre position pour dormir. Veillez à ne pas placer l'appareil à proximité d'un équipement de chauffage ou de refroidissement (bouches d'air, radiateurs ou climatiseurs, par exemple).

Remarque : lors du positionnement de l'appareil, assurez-vous que le câble d'alimentation est accessible car la coupure de l'alimentation est le seul moyen pour mettre l'appareil hors tension.

Mises en garde

- Vérifiez que la zone de l'entrée d'air (fendue) sur le côté de l'appareil n'est pas bloquée par la literie, des rideaux ou d'autres objets. L'air doit circuler librement autour de l'appareil pour que le système fonctionne correctement.
- Ne placez pas l'appareil directement sur un tapis, un tissu ou d'autres matériaux inflammables.
- Ne placez pas l'appareil dans ou sur un récipient pouvant recueillir ou contenir de l'eau.

Alimentation secteur de l'appareil

Avertissement : inspectez régulièrement les cordons électriques et les câbles pour vérifier qu'ils ne sont pas endommagés ni usés. S'ils sont endommagés, cessez de les utiliser et remplacez-les.

Mise en garde : n'utilisez pas de rallonge avec cet appareil.

Suivez les étapes suivantes pour utiliser l'appareil sur l'alimentation en courant continu et consultez les images suivantes pour vous guider :

1. Assurez-vous que le réservoir de l'humidificateur est vide.
2. Branchez le connecteur du cordon d'alimentation à la prise située sur le fond de l'appareil ❶ ou ❷.

Pour des raisons pratiques, la connexion électrique permet au cordon d'être connecté et acheminé dans la direction qui fonctionne le mieux pour votre installation.

Une zone enfoncée au fond de l'appareil permet d'acheminer le cordon sous l'appareil ❸.

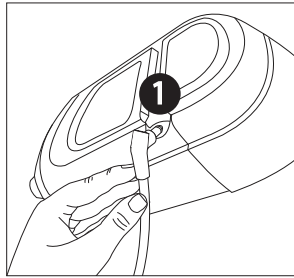

OU

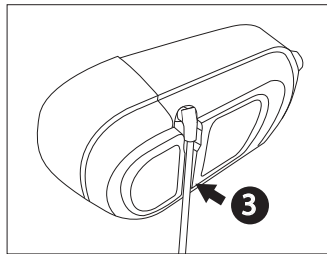
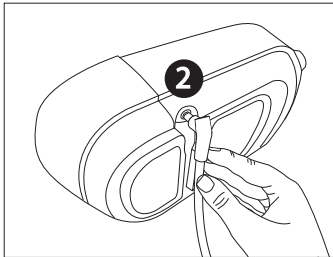

3. Raccordez d'abord la fiche femelle du cordon d'alimentation secteur au bloc d'alimentation ④.
4. Branchez l'extrémité à ergots du cordon d'alimentation secteur sur une prise électrique non commandée par un interrupteur mural ⑤.
5. Vérifiez que les connexions au fond de l'appareil, au niveau du bloc d'alimentation et de la prise électrique, sont parfaitement insérées. Cela permet de garantir un branchement électrique sécurisé et fiable.

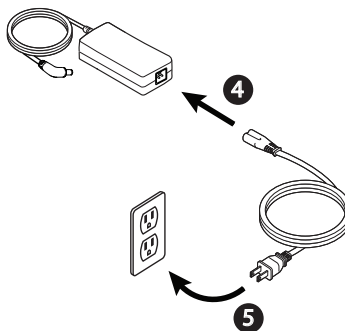

Remarque : un exemple est illustré ici. La prise électrique secteur et le cordon d'alimentation peuvent varier.

Important : pour couper l'alimentation secteur, débranchez le cordon de la prise murale.

Configurer l'humidificateur intégré

Avertissement : laissez la plaque de l'élément chauffant de l'humidificateur et l'eau refroidir pendant 15 minutes environ avant de retirer le réservoir d'eau. Un risque de brûlure est possible si vous touchez la plaque du réchauffeur, entrez en contact avec l'eau chaude ou touchez le bac du réservoir.

Mises en garde

- Ne tentez pas de remplir le réservoir lorsqu'il est encore fixé à l'appareil.
- N'utilisez que de l'eau distillée à température ambiante dans le réservoir. Ne mettez aucun produit chimique ou additif dans l'eau. Cela pourrait entraîner une irritation des voies aériennes ou endommager le réservoir d'eau.
- Ne remplissez pas le réservoir d'eau au-delà de la ligne de remplissage maximal. Si le réservoir d'eau est trop plein, l'eau peut s'infiltrer dans l'appareil de thérapie, l'humidificateur ou votre mobilier. Cela pourrait endommager l'humidificateur ou l'appareil de thérapie.

Remarque : nettoyez le réservoir d'eau de l'humidificateur avant la première utilisation. Consultez la section « Nettoyage à domicile : réservoir d'eau de l'humidificateur » du présent manuel.

Retirer le réservoir d'eau de l'humidificateur

1. Appuyez doucement sur la zone indentée au sommet du réservoir d'eau de l'humidificateur pour détacher le réservoir de l'appareil.

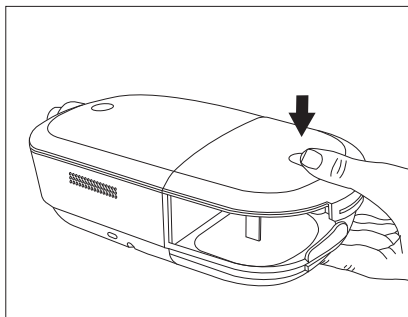

2. Prenez le haut et le bas du réservoir d'eau de l'humidificateur et glissez-le hors de l'appareil.

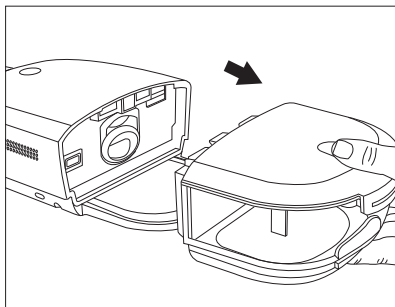

3. Enlevez le couvercle en tirant sur la languette du couvercle tout en tenant le réservoir d'eau par sa base.

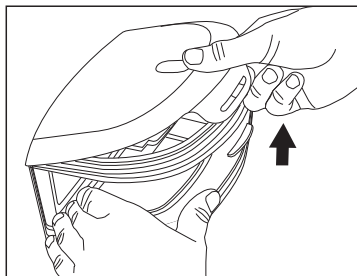
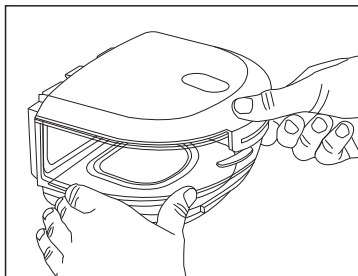

4. Videz le reste d'eau et rincez la base du réservoir d'eau.

Remplir et connecter le réservoir d'eau

1. Placez la base du réservoir d'eau sur une surface stable et horizontale. Remplissez le réservoir d'eau avec de l'eau distillée, pas plus haut que les lignes repères de remplissage maximum ^{MAX}, situées à l'arrière et sur les côtés de la base du réservoir d'eau.

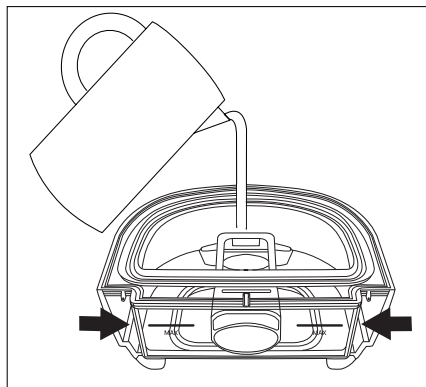

2. Remplacez le couvercle. Placez les crochets sur le couvercle **1** sur les petites languettes de la base du réservoir d'eau **2**.

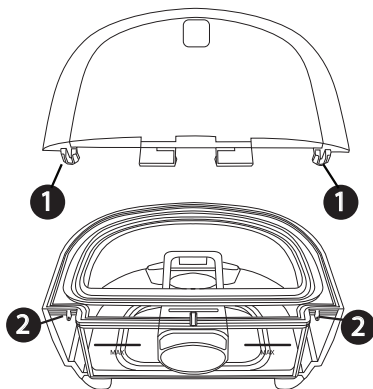

3. Appuyez **3** jusqu'à ce que le couvercle s'enclenche sur la languette avant du couvercle **4** à l'avant de la base du réservoir d'eau.

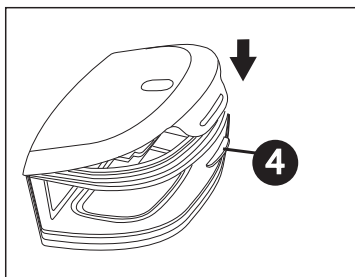
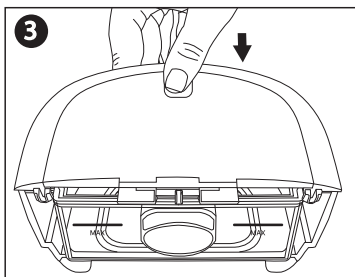

4. Glissez le réservoir d'eau de l'humidificateur pour le remettre dans l'appareil, en utilisant les voies au fond de la base du réservoir d'eau pour un alignement et une connexion corrects. Vérifiez qu'il est bien enclenché avant de continuer.

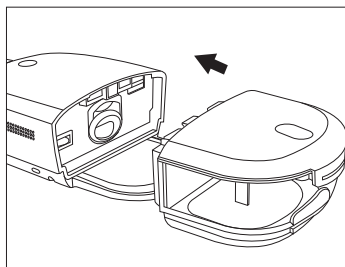

Installation/remplacement des filtres à air

Mise en garde : pour fonctionner correctement, l'appareil doit être muni d'un filtre anti-pollen réutilisable Philips Respironics en bon état.

L'appareil utilise un filtre anti-pollen gris réutilisable ainsi qu'un filtre ultrafin bleu jetable. Le filtre réutilisable élimine la poussière ménagère et les pollens courants, tandis que le filtre ultrafin assure un filtrage plus complet des particules très fines. Le filtre réutilisable doit être installé en permanence quand l'appareil fonctionne. Le filtre ultrafin est recommandé pour les personnes sensibles à la fumée de tabac ou d'autres particules fines.

Le filtre gris réutilisable est fourni avec l'appareil. Un filtre ultrafin bleu jetable peut également être inclus. Si aucun filtre n'est installé dans l'appareil à sa livraison, vous devez au moins installer le filtre réutilisable avant d'utiliser l'appareil.

1. Retirez le réservoir d'eau de l'humidificateur de l'appareil. Voir la section « Retirer le réservoir d'eau de l'humidificateur » plus loin dans ce manuel.

2. Pour retirer un filtre existant, tirez sur la languette blanche à l'extrémité du filtre et tirez le filtre hors de l'appareil.

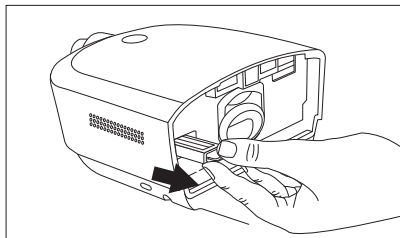

3. Si nécessaire, placez un filtre anti-pollen gris réutilisable sec au-dessus d'un nouveau filtre ultrafin bleu jetable en option, alignez les flèches sur les deux filtres et insérez-les fermement l'un dans l'autre.
4. Placez le filtre dans l'appareil de thérapie.

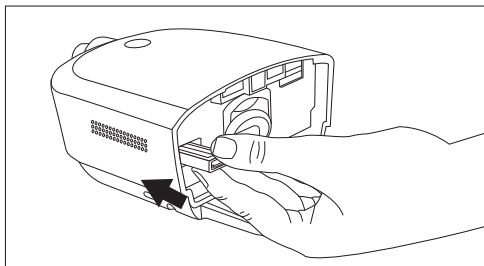

5. Réinstallez le réservoir d'eau de l'humidificateur.

Connexion du circuit respiratoire

Pour utiliser l'appareil et assembler le circuit respiratoire recommandé, vous avez besoin des accessoires suivants :

- Interface Philips Respironics (masque nasal ou naso-buccal, par exemple) avec valve d'expiration intégrée ou interface Philips Respironics avec dispositif d'expiration séparé (tel que le Whisper Swivel II)
- Tuyau flexible Philips Respironics (tuyau standard 12, 15, ou 22 mm ou tuyau chauffant 12 ou 15 mm), 1,83 m
- Harnais Philips Respironics (pour le masque)

Avertissements

- Évitez de tirer sur le tuyau ou de l'étirer. Cela pourrait provoquer des fuites au niveau du circuit.
- Vérifiez que le tuyau n'est pas endommagé ou usé. Jetez et remplacez le tuyau au besoin.
- Si vous utilisez un masque naso-buccal (couvrant la bouche et le nez), celui-ci doit être muni d'une valve de sûreté à entraînement.
- Si l'appareil sert à plusieurs personnes (appareil de location, par exemple), il convient de placer un filtre antibactérien à faible résistance entre l'appareil et le tuyau du circuit pour empêcher toute contamination.

Pour brancher le circuit respiratoire à l'appareil, procédez comme suit.

Remarque : si vous utilisez le tuyau de performance de 12 mm (non chauffant) en option, un adaptateur est nécessaire pour la connexion à l'appareil de thérapie.

Remarque : le tuyau est identifié sur le brassard par le symbole d'identification du tuyau : « 12 », « 15 », « HT12 » ou « HT15 ». Le tuyau de 22 mm ne comporte pas de symbole.

1. Branchez le tuyau flexible sur la sortie d'air de l'appareil de thérapie.

Pour connecter le tuyau chauffant (illustré), alignez les connecteurs de broche sur le tuyau chauffant avec le bas du port de sortie d'air de l'appareil. Les clips à l'extrémité du tuyau doivent être alignés avec les côtés du port.

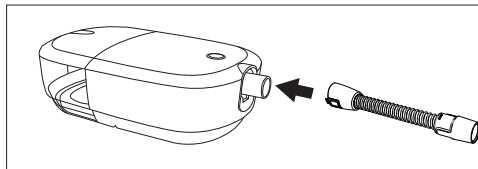

2. Appuyez sur le tuyau chauffant pour le mettre en place sur la prise de sortie d'air jusqu'à ce que les languettes situées sur le côté du tuyau se clipsent en place dans les fentes situées sur les côtés de la prise de sortie.

Si vous utilisez un tuyau standard (non illustré), faites simplement glisser le tuyau sur la prise de sortie d'air de l'appareil.

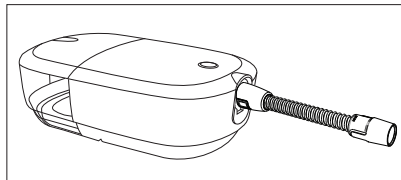

3. Si vous utilisez le tuyau chauffant 12 mm en option ou le tuyau de performance 12 mm, connectez l'adaptateur de masque fourni à l'extrémité de connexion au masque du tuyau. Le tuyau de performance 12 mm requiert aussi un adaptateur d'appareil. Lors de la connexion de l'adaptateur au PPC, les clips doivent être alignés avec les côtés, la petite bosse vers le bas.

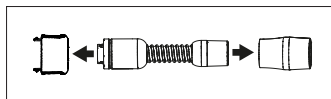

4. Branchez le tuyau au masque. Pour connaître le positionnement approprié, reportez-vous aux instructions fournies avec votre masque.
5. Fixez le harnais au masque, si nécessaire. Reportez-vous aux instructions fournies avec le harnais.

Mise en marche de l'appareil

1. Assurez-vous que l'appareil est alimenté, comme l'indique un anneau blanc autour du bouton Thérapie. Le premier écran qui s'affiche est le logo Philips, suivi de l'écran du modèle de l'appareil. Une fois entièrement activé, l'écran affiche « Cliquez ci-dessous pour dém. traitement ».

Remarque : l'appareil peut vous inviter à régler la langue et l'heure.

2. Mettez votre masque. Consultez les instructions fournies avec le masque.

Une fuite d'air minime au niveau du masque est tout à fait normale et acceptable. Corrigez les fuites du masque ou les irritations oculaires importantes en ajustant le harnais de votre masque.

Remarque : si vous utilisez l'appareil dans un lit avec une tête de lit, essayez de poser le tuyau sur la tête de lit afin de réduire la tension exercée sur le masque.

3. Appuyez sur le bouton Thérapie situé sur le dessus de l'appareil pour activer le débit d'air et commencer le traitement. L'anneau du bouton Thérapie s'allume en bleu.

Remarque : si votre prestataire de santé à domicile a activé la fonction Marche auto, l'appareil active automatiquement le débit lorsque vous mettez votre masque et respirez.

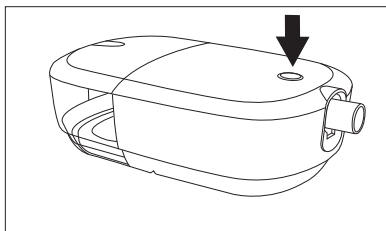

4. Appuyez à nouveau sur le bouton Thérapie pour arrêter le traitement. L'anneau du bouton Thérapie s'allume en blanc.

Remarque : si votre prestataire de santé à domicile a activé la fonction Arrêt auto, l'appareil désactive automatiquement le débit lorsque vous retirez votre masque et que l'appareil reconnaît l'inactivité.

Contrôle des performances

Pour lancer un contrôle des performances, débranchez l'appareil et rebranchez-le. Une erreur s'affiche à l'écran si un problème de performance est détecté.

Technologie sans fil Bluetooth*

La technologie sans fil Bluetooth permet de transférer les données de votre appareil de thérapie vers DreamMapper. DreamMapper est un système mobile conçu pour aider les patients souffrant d'une apnée obstructive du sommeil (AOS) à améliorer leur expérience de traitement du sommeil.

*La technologie sans fil Bluetooth et DreamMapper ne sont pas disponibles dans tous les pays. Pour plus d'informations, contactez votre représentant Philips Respironics local.

Appairage de votre appareil de thérapie avec votre appareil mobile Bluetooth

Remarque : la turbine doit être désactivée pour permettre l'appairage Bluetooth.

Remarque : vous ne pouvez appairer votre appareil de thérapie qu'avec un seul appareil mobile à la fois.

Remarque : l'appairage fonctionne mieux lorsque votre appareil de thérapie et l'appareil mobile se trouvent dans la même pièce.

Remarque : la version actuelle de DreamMapper vous guidera au cours de ces instructions.

Remarque : après le lancement de l'appairage dans DreamMapper, vous disposez de 30 secondes pour terminer la configuration. Au-delà de ce délai, l'opération est automatiquement annulée.

Procédez comme suit pour effectuer l'appairage manuellement avec votre téléphone mobile ou tablette.

1. Alors que votre appareil de thérapie est sous tension, lancez la configuration Bluetooth depuis l'application mobile DreamMapper.

Remarque : dans DreamMapper, vous devez peut-être choisir dans une liste d'appareils Bluetooth disponibles. L'appareil de thérapie sera désigné par « PR BT XXXX » (XXXX correspond aux quatre derniers chiffres du numéro de série indiqué sur votre appareil de traitement).

2. Le code d'appairage s'affiche sur l'appareil.

3. Dans DreamMapper, confirmez le code d'appairage à 6 chiffres affiché sur l'appareil de thérapie.

Remarque : lors de l'appairage à partir de certains appareils mobiles, vous devez peut-être entrer le code d'appairage à 6 chiffres dans DreamMapper. Une fois saisi, l'appairage démarre automatiquement.



4. Cliquez sur le bouton Thérapie pour terminer l'appairage. L'appareil de thérapie affiche « Appairage à l'appareil », puis « Appareil appairé ».



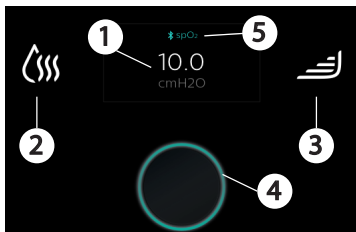

Affichage de thérapie activée

Pendant que l'appareil administre la thérapie, la pression prescrite ou la pression RAMP PLUS s'affiche. Vous pouvez aussi afficher et ajuster vos paramètres d'humidification et RAMP PLUS.



No	Symbole	Fonction	Description
1	cmH2O	Pression du traitement	Affiche le paramètre de pression prescrit. Si RAMP PLUS fonctionne, la pression actuellement administrée s'affiche.
2		Réglage de l'humidificateur ajustable (si activé)	Touchez le symbole d'humidification pour afficher le réglage de l'humidificateur actuel. Pour modifier le réglage, touchez encore une fois l'icône d'humidification jusqu'à ce que le réglage souhaité s'affiche. Chaque pression affiche un réglage différent. Après environ 3 secondes, l'affichage retourne à l'écran Thérapie et le réglage est enregistré. Les paramètres disponibles sont les suivants : Off, Faible, Moyen et Élevé. Remarque : si vous ajustez le réglage de l'humidificateur pendant le traitement, le nouveau paramètre est automatiquement actif pour la thérapie actuelle et sera utilisé la prochaine fois que vous activez la thérapie.

No	Symbole	Fonction	Description
3		RAMP PLUS (Ramp+)	<p>L'appareil est équipé d'une fonction RAMP PLUS qui vous permet d'ajuster votre pression de départ pendant une période définie (30 minutes par défaut) pour plus de confort quand vous essayez de vous endormir. Pendant le temps réglé, la pression d'air reste à votre pression de départ réglée, sauf si l'appareil détecte un événement et identifie le besoin d'augmenter votre pression. Quand RAMP PLUS est terminé, votre pression du traitement prescrite reprend.</p> <p>Pour activer RAMP PLUS, touchez le symbole RAMP PLUS. La première fois que RAMP PLUS est activé, le paramètre est sur Faible par défaut. Pour modifier le réglage, continuez à toucher le symbole RAMP PLUS jusqu'à ce que le réglage souhaité s'affiche. Après environ 3 secondes, l'affichage retourne à l'écran Thérapie et le réglage est enregistré. Chaque séance de traitement suivante démarre automatiquement RAMP PLUS au début de la thérapie.</p> <p>Les paramètres disponibles sont les suivants : Off, Faible (4 cmH₂O), Moyen (6 cmH₂O), Élevé (8 cmH₂O) et Max (10 cmH₂O).</p> <p>Remarque : il est inutile d'appuyer à nouveau sur le symbole RAMP PLUS, sauf si vous voulez modifier la pression RAMP PLUS ou redémarrer RAMP PLUS.</p> <p>Remarque : l'écran de l'appareil devient noir après 60 secondes d'inactivité. Pour réveiller l'écran, appuyer sur l'icône RAMP PLUS ou l'icône d'humidification. Ceci réactive simultanément votre pression RAMP PLUS (si elle est réglée) ou vous ramène à votre niveau de pression minimum prescrit et continue à ajuster automatiquement votre pression administrée selon le besoin (en mode PPC auto). Une fois que l'écran s'affiche, vous pouvez continuer à ajuster les paramètres selon le besoin.</p>
4		Anneau du bouton Thérapie	<p>L'anneau du bouton Thérapie s'allume en bleu pour indiquer que la thérapie est activée. L'anneau ne s'allume pas quand le traitement est allumé et que l'écran est noir.</p> <p>L'anneau s'allume en blanc quand l'appareil est branché et la thérapie désactivée.</p>

No	Symbole	Fonction	Description
5		Oxymétrie	L'appareil de thérapie peut être appairé à un oxymètre de pouls à travers une connexion Bluetooth. Quand l'appareil de thérapie est appairé à l'oxymètre de pouls, le symbole Bluetooth et « SpO ₂ » s'affichent sur l'écran Thérapie. Consultez la section « Oxymètre » plus loin dans ce manuel pour obtenir plus de détails.
Non illustré		Force du signal du modem cellulaire	Affiche la force du signal du modem cellulaire sur les appareils disposant d'un modem cellulaire, sauf en mode avion.
Non illustré		Bluetooth	S'affiche quand l'appareil dispose du Bluetooth. Quand le symbole est gros, cela indique que le Bluetooth est disponible. Si l'appareil est connecté à un client Bluetooth (téléphone, tablette, etc.), il s'affiche en blanc. Ce symbole ne s'affiche pas quand le mode avion est activé.
Non illustré		Mode avion	S'affiche quand le mode avion est activé. Il remplace les symboles cellulaire et/ou Bluetooth quand il est actif.

Affichage de thérapie désactivée

Quand la thérapie est désactivée, une série d'écrans affichant un résumé de votre thérapie peuvent s'afficher. Une description de chaque écran figure ci-dessous. Chaque écran s'affiche trois fois, puis l'écran affiche :

Démarrer traitement

Cliquez ci-dessous

Remarque : vous pouvez aussi redémarrer la thérapie à tout moment en appuyant sur le bouton Thérapie.

Texte affiché	Description
Durée de la dernière session	Cet écran affiche la durée pendant laquelle avez reçu un traitement au cours du dernier jour.
IAH de la dernière session	Cet écran affiche la valeur de l'index d'apnée/hypopnée (IAH) nocturne du dernier jour.
Ajustement de la dernière session	Cet écran affiche l'ajustement de votre masque du dernier jour. L'affichage de « Bonne » indique que la fuite détectée n'a aucun effet sur les performances optimales de l'appareil. L'affichage de « Ajuster » indique que la fuite peut affecter les performances de l'appareil. Il reste toutefois opérationnel et peut délivrer le traitement. Si « Ajuster » s'affiche, ajustez votre masque pour réduire la fuite avant de redémarrer la thérapie.

Réglages de l'appareil (langue, heure, mode avion, réinitialisation Bluetooth)

Les écrans des réglages de l'appareil vous permettent de réinitialiser la langue et l'heure de l'appareil ainsi que les connexions Bluetooth. Vous pouvez aussi activer et désactiver le mode avion.

Suivez les étapes ci-dessous pour parcourir les écrans des réglages de l'appareil. Pour chaque réglage, appuyez sur et maintenez enfoncé le bouton Thérapie pour terminer l'action, ou cliquez sur le bouton Thérapie pour annuler l'action.

Remarque : pour réinitialiser les connexions Bluetooth et modifier le mode avion, vous devez suivre les étapes ci-dessous pour passer d'abord les écrans de langue et d'heure.

1. Une fois la thérapie désactivée, appuyez sur et maintenez enfoncé simultanément à gauche et à droite de l'écran d'affichage jusqu'à ce que l'écran de réinitialisation de la langue et de l'heure s'affiche.

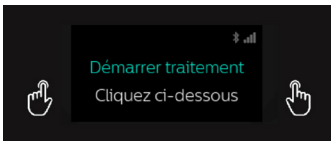

2. Après environ 3 secondes, l'écran affiche :
Réinitialisation réglages
Maintenir pour démarrer
Cliquer pour annuler
3. Appuyez sur et maintenez enfoncé le bouton Thérapie pour démarrer la réinitialisation de la langue et de l'heure ou cliquez sur le bouton Thérapie pour annuler la réinitialisation. L'appareil affiche les écrans de réinitialisation ou d'annulation, puis affiche le paramètre Bluetooth.
Remarque : si vous réinitialisez la langue et l'heure, l'appareil vous invite à régler la langue et l'heure avant que l'écran de sélection Bluetooth ne s'affiche.
4. Appuyez sur et maintenez enfoncé le bouton Thérapie pour réinitialiser les connexions Bluetooth, ou cliquez sur le bouton Thérapie pour annuler la réinitialisation. L'appareil affiche les écrans de réinitialisation ou d'annulation, puis affiche le paramètre Mode avion.
5. Appuyez sur et maintenez enfoncé le bouton Thérapie pour activer ou désactiver le Mode avion. L'appareil affiche les écrans de réinitialisation ou d'annulation, puis retourne à l'écran de thérapie désactivée.
Remarque : le mode avion est désactivé automatiquement après trois jours.

4. Messages contextuels et dépannage

Messages contextuels de l'appareil

Des messages contextuels peuvent s'afficher sur votre appareil pour vous avertir d'une mise à jour de l'état de l'appareil ou d'une action requise. Quand le message s'affiche, suivez l'action ou consultez le tableau suivant pour une explication du message contextuelle et de toute action à effectuer. Quand « Cliquer pour fermer » s'affiche avec le message, vous pouvez appuyer sur le bouton Thérapie pour fermer l'écran contextuel.

Alertes et notifications

Condition/Texte à l'écran	Description	Cause possible	Action
Entrée bloquée	Voies aériennes obstruées	Obstruction au niveau de l'entrée de l'appareil	Vérifiez que l'entrée d'air de l'appareil n'est pas obstruée. Vérifiez que le ou les filtres à air sont installés correctement. Remplacez-les si nécessaire.
Fuite faible	Voies aériennes obstruées	Obstruction au niveau du tuyau ou du masque	Vérifiez que le tuyau n'est pas écrasé ou plié, entraînant une limitation du débit d'air. Vérifiez que le masque est correctement raccordé et qu'il n'est pas obstrué.
Erreur humidificateur	Le contrôle de l'humidificateur est désactivé.	Il peut y avoir un problème au niveau de votre humidificateur. La thérapie fonctionnera sans humidification.	Mettez l'appareil hors tension et débranchez-le de l'alimentation. Vérifiez visuellement que les contacts électriques sont propres, puis rebranchez le cordon d'alimentation. Si l'alerte persiste, contactez votre prestataire.
Erreur de circuit	Erreur du tuyau chauffant (uniquement lorsqu'un tuyau chauffant est présent)	Le circuit chauffant a peut-être surchauffé ou est endommagé.	Mettez l'appareil hors tension. Débranchez le circuit chauffant de l'appareil, vérifiez que le circuit n'est pas recouvert ou obstrué, puis rebranchez-le à l'appareil. Si l'alerte persiste, contactez votre prestataire.

Condition/Texte à l'écran	Description	Cause possible	Action
Humidificateur éteint	La batterie branchée n'est pas compatible avec l'humidification.	Utilisation du bloc batterie pour l'alimentation.	Déconnectez le bloc batterie et utilisez une alimentation électrique compatible pour utiliser l'appareil sans humidification.
Vérifier l'alimentation (le voyant clignote en continu)	Indique qu'un bloc d'alimentation non compatible est branché.	Alimentation électrique incorrecte.	Remplacez-la par un bloc d'alimentation électrique Philips compatible avec la thérapie. Une alimentation électrique de 80 W est requise pour l'humidification.
Tension faible (le voyant clignote en continu)	Tension faible	Un bloc d'alimentation non compatible est branché.	Vérifiez qu'un bloc d'alimentation Philips Respironics compatible est raccordé. Remplacez-le par un bloc d'alimentation compatible si nécessaire. Si la batterie est utilisée, vérifiez qu'elle est bien chargée.
Mise à jour de l'appareil Maintenir pour confirmer Cliquer pour annuler	Une nouvelle version du logiciel est disponible.	Nouvelle mise à jour logicielle.	Appuyez sur et maintenez enfoncé le bouton Thérapie pour mettre à jour le logiciel de l'appareil. Ou Cliquez sur le bouton Thérapie pour annuler la mise à jour.
Erreur carte SD Retirer/réinsérer	Un problème s'est produit lors de la lecture de la carte SD.	L'appareil ne peut pas lire la carte SD. La carte SD peut avoir un problème, elle a été retirée pendant une activité d'écriture ou mal insérée.	Cliquez sur le bouton Thérapie pour effacer la notification. Retirez et réinsérez la carte SD. Si l'alerte persiste, contactez votre prestataire.

Condition/Texte à l'écran	Description	Cause possible	Action
Carte SD pleine Contacter le prestataire	Votre carte SD est pleine.	Votre carte SD est pleine.	Retirez la carte SD et remplacez-la par une nouvelle, ou contactez votre prestataire pour obtenir une nouvelle carte SD.
Carte SD retirée Réinsérer	La carte SD n'est pas réinsérée dans l'appareil.	Indique que la carte SD a été retirée de l'appareil de thérapie et n'a pas été réinsérée avant le démarrage de la session de traitement en cours.	Réinsérez la carte SD pour enregistrer les données du traitement.
Réparation nécessaire Contacter l'assistance (le voyant clignote en continu)	Indique une erreur qui passe l'appareil à l'état de sécurité. L'alimentation est maintenue mais la circulation d'air est arrêtée.	Erreur d'appareil.	Débranchez l'appareil de l'alimentation. Rebranchez le cordon d'alimentation pour rétablir l'alimentation. Si l'alerte persiste, contactez votre prestataire de santé à domicile.

Messages contextuels d'état

Les messages d'état ne requièrent pas d'action. La fenêtre contextuelle expire automatiquement ou vous pouvez cliquer sur le bouton Thérapie pour effacer le message.

Texte à l'écran	Description
Observance atteinte	Vous avez atteint votre objectif d'observance du traitement.
Activité de la carte SD Ne pas retirer	Lecture/écriture de carte SD en cours.
Prescription mise à jour	Votre prescription a été mise à jour.
Prescription non valide	Échec de mise à jour d'une prescription ou d'un réglage. Contactez votre prestataire de santé à domicile.
Arrêt automatique de thérapie	Votre appareil s'est automatiquement éteint pour cause d'inactivité.
SpO2 réussi	Vous avez atteint au moins 4 heures de traitement et d'utilisation de l'oxymétrie.
Échec SpO2	Le nombre minimum d'heures de thérapie n'est pas atteint. Échec de l'enregistrement de votre oxymétrie de pouls.

Dépannage

Problème	Cause	Solution
Rien ne se passe lorsque l'appareil est mis sous tension.	Il n'y a pas d'alimentation au niveau de la prise ou l'appareil est débranché.	<p>Si vous utilisez l'alimentation secteur, vérifiez la prise et assurez-vous que l'appareil est bien branché. Vérifiez que la prise est alimentée en électricité. Vérifiez que le cordon d'alimentation secteur est correctement branché sur la prise d'alimentation et sur l'entrée d'alimentation de l'appareil. Si le problème persiste, contactez votre prestataire de santé à domicile. Renvoyez l'appareil et le bloc d'alimentation à votre fournisseur pour qu'il détermine l'origine du problème.</p> <p>Si vous utilisez l'alimentation en courant continu, assurez-vous que le cordon d'alimentation en courant continu et le câble d'adaptateur de batterie sont bien branchés. Vérifiez la batterie. Vous devez peut-être la recharger ou la remplacer. Si le problème persiste, vérifiez le fusible du cordon d'alimentation en courant continu en vous référant aux instructions fournies avec ce dernier. Il peut s'avérer nécessaire de remplacer le fusible. Si le problème persiste, contactez votre prestataire de santé à domicile.</p>
Le débit d'air ne s'active pas.	Il peut y avoir un problème au niveau de la turbine.	<p>Assurez-vous que l'appareil est bien alimenté. Appuyez sur le bouton de thérapie situé sur le dessus de l'appareil pour activer le débit.</p> <p>Si le débit d'air n'est pas activé, il peut y avoir un problème avec l'appareil. Contactez votre prestataire de santé à domicile pour obtenir de l'aide.</p>
L'affichage de l'appareil est irrégulier.	L'appareil est tombé ou a fait l'objet d'une mauvaise manipulation, ou il est dans une zone de fortes émissions d'interférences électromagnétiques (IEM).	Débranchez l'appareil. Remettez l'appareil sous tension. Si le problème persiste, placez l'appareil dans une zone où les interférences électromagnétiques sont plus faibles (par exemple, loin d'équipements électroniques tels que téléphones portables, téléphones sans fil, ordinateurs, téléviseurs, jeux électroniques, sèche-cheveux, etc.). Si le problème persiste, contactez votre prestataire de santé à domicile pour obtenir de l'assistance.

Problème	Cause	Solution
Le débit est bien plus chaud que d'habitude.	Les filtres à air peuvent être sales. Il est possible que l'appareil soit directement exposé à la lumière du soleil ou se trouve à proximité d'un appareil de chauffage lorsqu'il fonctionne.	Rincez ou remplacez le filtre à air réutilisable ou remplacez le filtre ultrafin jetable. La température de l'air peut varier quelque peu en fonction de la température ambiante. Assurez-vous que la ventilation de l'appareil est adéquate. Éloignez l'appareil de la literie ou de rideaux pouvant bloquer la circulation d'air autour de l'appareil. Veillez à tenir l'appareil éloigné de la lumière directe du soleil et des équipements de chauffage. Si le problème persiste, contactez votre prestataire de santé à domicile.
L'eau contenue dans le réservoir d'eau de l'humidificateur vient à manquer avant le matin.	Le réservoir d'eau de l'humidificateur n'était pas plein au début de la séance de traitement. La fuite de masque est trop importante. Les conditions ambiantes sont extrêmement sèches/froides.	Dans la plupart des conditions, un réservoir d'eau de l'humidificateur devrait durer pendant un sommeil typique si le réservoir de l'humidificateur est remplie à la ligne de repère maximum au début du sommeil. De nombreux facteurs peuvent toutefois avoir un impact sur la consommation d'eau, notamment : les réglages de votre humidificateur et du circuit chauffant, le niveau de fuite de masque et la durée de sommeil. Assurez-vous que le réservoir d'eau de l'humidificateur est rempli jusqu'à la ligne de remplissage maximal avant de vous endormir. Vérifiez que votre masque est bien positionné, et ajustez au besoin pour ramener la fuite de masque à un niveau normal.
J'entends une fuite ou un sifflement provenant de mon appareil de traitement (non lié à une fuite de masque).	La prise d'air de l'appareil de thérapie est peut-être obstruée. Le tuyau n'est pas complètement branché. Les joints d'étanchéité de l'humidificateur ne sont pas positionnés correctement ou manquent.	Vérifiez que la prise d'air de l'appareil de traitement n'est pas obstruée et que les filtres sont correctement insérés et exempts de débris. Vérifiez que l'appareil, le réservoir d'eau de l'humidificateur et le tuyau sont correctement branchés et qu'ils ne fuient pas. Vérifiez que le joint du couvercle du réservoir d'eau est présent et bien placé.

5. Connectivité

QdS : la qualité de service (QoS) sans fil désigne le niveau requis de service et de performance pour les fonctions sans fil de l'appareil. Elle implique des paramètres tels que la fiabilité de la transmission des données, un taux de transfert et d'erreur efficace, ainsi que des mécanismes pour définir les niveaux de priorité pour les signaux critiques dans le temps.

QoS Bluetooth® : Le Bluetooth utilise le saut de fréquence, le codage de canaux et la correction des erreurs pour traiter les interférences et est conçu pour fonctionner avec d'autres appareils occupant le même spectre. En plus des mesures définies dans la norme Bluetooth, la radio DreamStation 2 comprend d'autres méthodes pour minimiser le risque de problèmes de QoS. Ceci inclut :

- Les données envoyées entre la PPC et tout appareil externe utilisent une vérification de somme de contrôle supplémentaire pour garantir que les données sont reçues correctement sans erreurs.
- Pour toutes les applications Bluetooth à l'exception de l'oxymètre de pouls : la PPC est un appareil portable et ne sera pas toujours près de l'appareil mobile quand la PPC sera prête à transférer les données. L'appareil mobile tente de se reconnecter jusqu'à y parvenir et que le transfert des données soit terminé.
- Pour l'utilisation avec l'oxymètre de pouls : la radio reçoit la fréquence de pouls et le niveau d'O₂ une fois par seconde et conserve ces données avec l'horodatage. La validité des données de l'oxymètre de pouls est vérifiée et elles sont rejetées en cas d'invalidité. Ces données ne s'affichent pas localement mais sont enregistrées et après la collecte d'au moins 4 heures de données, celles-ci sont envoyées au serveur à distance. Si la PPC ne peut pas obtenir 4 heures de bonnes données, elle alerte le patient, qui devra la réutiliser la nuit suivante. Les données ne sont pas utilisées pour diagnostiquer l'état du patient et continuent à se reconnecter à l'oxymètre de pouls jusqu'à obtenir une connexion.

QoS cellulaire

Le modem cellulaire est destiné à être utilisé avec une sélection d'appareils de traitement Philips Respironics. Il transfère automatiquement les données entre l'appareil DreamStation 2 et le logiciel d'observance propriétaire Philips Respironics. Le modem DreamStation 2 comprend différentes méthodes pour réduire le risque de problèmes de QoS. Ceci inclut :

- Aucune surveillance des données en temps réel n'est utilisée dans cette application. Si le transfert des données échoue, le modem tente de se reconnecter jusqu'à y parvenir et que le transfert des données soit terminé.
- Les données envoyées entre la PPC et tout appareil externe utilisent une vérification de somme de contrôle supplémentaire pour garantir que les données sont reçues correctement sans erreurs.

Pour les informations relatives à l'utilisation du Bluetooth et à l'appairage, consultez les sections « Technologie sans fil Bluetooth » et « Appairage de votre appareil de thérapie avec votre appareil mobile Bluetooth » de ce manuel.

6. Accessoires

Plusieurs accessoires en option sont disponibles pour votre appareil DreamStation 2. Pour une liste complète des accessoires pouvant être utilisés avec cet appareil, consultez la liste des accessoires du DreamStation 2 à l'adresse www.philips.com/IFU. Contactez votre prestataire de santé à domicile pour plus d'informations sur les accessoires disponibles. Lorsque vous utilisez des accessoires en option, suivez toujours les instructions fournies.

Carte SD

L'appareil peut être fourni avec une carte SD insérée dans le logement pour carte SD derrière le réservoir d'eau. La carte SD stocke des informations pour le prestataire de santé à domicile. Celui-ci peut vous demander de la retirer régulièrement et de la lui envoyer pour évaluation.

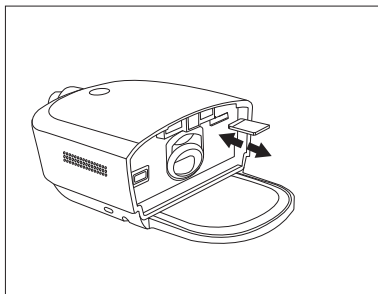

Mise à jour du logiciel à l'aide d'une carte SD

Vous pouvez mettre à jour le logiciel de l'appareil à l'aide d'une carte SD. La mise à jour du logiciel peut être effectuée lorsque le traitement n'est pas administré.

1. Branchez l'appareil à l'alimentation électrique.
2. Insérez une carte SD contenant la nouvelle version du logiciel dans l'appareil. Après environ 15 à 20 secondes, un écran contextuel s'affiche et indique :

Mise à jour de l'appareil

Maintenir pour confirmer

Cliquer pour annuler

3. Appuyez sur le bouton Thérapie et maintenez-le enfoncé pendant au moins 3 secondes pour poursuivre la mise à niveau logicielle. Pour annuler la mise à niveau logicielle, cliquez sur le bouton Thérapie.
4. Quand la mise à jour commence, l'écran affiche « Mise à jour logicielle active » et l'anneau du bouton Thérapie clignote. L'écran devient alors noir ou peut afficher une barre de progression jusqu'à la fin de la mise à jour.
5. L'interface utilisateur (IU) de l'appareil redémarre quand la mise à niveau est terminée. Retirez la carte SD.
6. En cas d'erreur, contactez Philips Respironics pour une nouvelle carte SD.

Oxymètre

L'appareil DreamStation 2 peut s'appairer avec un oxymètre de pouls Nonin BT avec le Bluetooth pour mesurer le %SpO₂ et la fréquence de pouls.

Pour utiliser un oxymètre de pouls avec votre appareil de thérapie, suivez ces étapes.

1. Suivez les consignes de configuration fournies avec votre oxymètre de pouls et capteur digital.
2. Fixez le capteur digital à votre index.
3. Appuyez sur le bouton Thérapie situé sur l'appareil pour commencer le traitement.
4. Quand l'appareil détecte une bonne connexion avec l'oxymètre de pouls, le symbole Bluetooth et « SpO₂ » s'affichent en haut de l'écran d'affichage.

Remarque : l'appareil peut mettre jusqu'à 30 secondes pour reconnaître l'oxymètre de pouls.

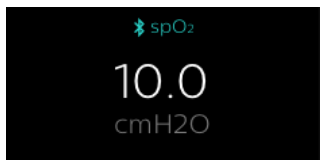

Quand vous avez atteint au moins 4 heures de traitement et d'utilisation de l'oxymétrie, un message contextuel « SpO₂ réussi » s'affiche. Si vous n'atteignez pas le minimum d'heures de thérapie, un message « Échec SpO₂ » s'affiche.

Chariot mobile

Un pied roulant est disponible pour votre appareil DreamStation 2. Veuillez consulter les instructions incluses avec votre pied roulant pour obtenir plus d'informations.

Supplémentation en oxygène

De l'oxygène peut être ajouté dans le circuit patient. Respectez les avertissements ci-dessous lorsque vous utilisez de l'oxygène avec cet appareil.

Avertissements

- **La source d'alimentation en oxygène utilisée avec cet appareil doit être conforme aux réglementations locales relatives à l'oxygène médical.**
- **La présence d'oxygène induit un risque de combustion. Il est déconseillé d'utiliser de l'oxygène lorsque des fumeurs se trouvent à proximité ou en présence d'une flamme nue.**
- Ne pas utiliser cet appareil en présence de mélanges anesthésiques inflammables en combinaison avec de l'air ou de l'oxygène, de même qu'en présence d'oxyde nitreux.
- En cas d'ajout d'oxygène à la sortie du générateur de flux ou de l'humidificateur, une valve de pression Philips Respironics doit être intégrée au circuit patient, entre l'appareil et la source d'oxygène. La valve de pression permet d'empêcher le reflux de l'oxygène du circuit patient dans l'appareil lorsque celui-ci est sous tension. La non-utilisation de la valve peut provoquer un risque d'incendie.
- **En cas d'utilisation d'oxygène, mettez l'appareil en marche avant d'activer l'arrivée d'oxygène. Fermez l'arrivée d'oxygène avant d'éteindre l'appareil. Cela empêche l'accumulation d'oxygène dans le système.**
- **Ne raccordez pas l'appareil à une source d'oxygène à haute pression ou non contrôlée.**

Alimentation en courant continu

Un cordon d'alimentation en courant continu Philips Respironics peut être utilisé pour faire fonctionner cet appareil dans des véhicules de tourisme, des bateaux ou des caravanes en stationnement. Un câble adaptateur de batterie CC Philips Respironics permet en outre, lorsqu'il est utilisé avec un cordon d'alimentation en courant continu, de faire fonctionner l'appareil sur une batterie indépendante de 12 V CC.

Avertissement : inspectez régulièrement les cordons électriques et les câbles pour vérifier qu'ils ne sont pas endommagés ni usés. S'ils sont endommagés, cessez de les utiliser et remplacez-les.

Mises en garde

- Vérifiez toujours que le cordon d'alimentation en courant continu est correctement branché sur l'appareil avant de l'utiliser. Contactez votre prestataire de santé à domicile ou Philips Respironics pour déterminer si vous avez le cordon d'alimentation en courant continu qui correspond à votre appareil de thérapie spécifique.
- Lorsque l'alimentation est obtenue à partir de la batterie d'un véhicule, l'appareil ne doit pas être utilisé pendant que le moteur tourne. Cela pourrait endommager l'appareil.
- Utilisez uniquement un cordon d'alimentation en courant continu Philips Respironics et un câble adaptateur de batterie. L'utilisation d'un autre système risque d'endommager l'appareil.

Pour obtenir des informations sur l'utilisation de l'appareil avec une alimentation en courant continu, consultez les instructions fournies avec le cordon d'alimentation en courant continu et le câble adaptateur.

Sacoche de transport et transport aérien

Lors de voyage, la sacoche de transport est destinée uniquement au transport en bagage à main. Elle ne protège pas le système si elle est placée dans la soute avec les bagages enregistrés. Ne voyagez pas avec de l'eau dans le réservoir d'eau.

L'appareil peut être utilisé dans un avion lorsqu'il est alimenté par une source c.a. ou c.c.

Pour faciliter les formalités dans les aéroports, un symbole placé sous l'appareil indique qu'il s'agit d'un appareil médical qui peut être utilisé dans les avions. Il peut aussi être utile d'emporter ce manuel avec vous pour que le personnel de sécurité puisse comprendre la fonction de l'appareil.

Si vous vous rendez dans un pays où la tension d'alimentation est différente de celle que vous utilisez habituellement, l'utilisation d'un autre cordon d'alimentation ou d'un adaptateur de fiche international peut s'avérer nécessaire pour vous permettre de brancher votre appareil sur les prises électriques de votre pays de destination. Contactez votre prestataire de santé à domicile pour obtenir plus de détails.

7. Nettoyage, désinfection et entretien

Avertissement : laissez la plaque de l'élément chauffant de l'humidificateur et l'eau refroidir pendant 15 minutes environ avant de retirer le réservoir d'eau. Un risque de brûlure est possible si vous touchez la plaque du réchauffeur, entrez en contact avec l'eau chaude ou touchez la base du réservoir.

Nettoyage à domicile : extérieur de l'appareil, plaque du réchauffeur et joint de l'entrée/la sortie d'air de l'humidificateur

Nettoyez la surface extérieure de l'appareil une fois par semaine. Nettoyez le joint d'entrée/de sortie d'air une fois par jour.

1. Pour éviter toute décharge électrique, débranchez toujours l'appareil de toute prise murale et source d'alimentation. Retirez les câbles branchés sur l'appareil ou le bloc batterie.
2. Retirez le réservoir de l'humidificateur de l'appareil.
3. Utilisez un chiffon non pelucheux humidifié (pas trempé) avec une solution de savon liquide (5 ml de savon liquide pour 3,8 litres d'eau potable chaude) pour nettoyer l'extérieur de l'appareil, la plaque du réchauffeur et le joint d'entrée d'air de l'humidificateur.
4. Faites passer le chiffon dans les zones autour du bouton Thérapie, du joint de l'entrée/la sortie d'air de l'humidificateur et toute autre zone où la saleté peut être difficile à enlever. Assurez-vous de bien enlever toute la saleté visible.
5. Utilisez un chiffon non pelucheux imbibé d'eau mais égoutté pour enlever toute trace de détergent.
6. Vérifiez que l'appareil est bien propre. Si nécessaire, répétez la procédure de nettoyage jusqu'à ce que toutes les surfaces soient visiblement propres.
7. Laissez sécher complètement l'appareil avant de le rebrancher à une source d'alimentation.
8. Inspectez l'appareil et toutes les pièces du circuit (filtre, tuyau et masque) pour détecter les dégâts, tels que les fissures, déchirures ou pièces cassées. Assurez-vous que le joint d'entrée/de sortie d'air est bien installé et pas délogé. Remplacez tout composant endommagé.

Nettoyage à domicile : réservoir d'eau de l'humidificateur (couvercle, base du réservoir d'eau et joint du réservoir d'eau)

Nettoyez le réservoir d'eau de l'humidificateur avant la première utilisation. Lavez-le à la main une fois par jour. Le réservoir d'eau de l'humidificateur peut aussi être lavé dans le compartiment supérieur d'un lave-vaisselle une fois par semaine.

1. Appuyez sur le bouton Thérapie pour arrêter le débit et laissez la plaque du réchauffeur et l'eau refroidir.
2. Retirez le réservoir d'eau de l'appareil et retirez le couvercle et le joint du réservoir d'eau de la base du réservoir.
3. Lavez le réservoir d'eau de l'humidificateur (couvercle, base du réservoir d'eau et joint du réservoir d'eau) au lave-vaisselle (compartiment du haut uniquement) ou dans une solution d'eau potable chaude et de liquide vaisselle doux (5 ml de liquide vaisselle pour 3,8 litres d'eau chaude) avec une brosse à poils doux pour éliminer les substances qui adhèrent.

Remarque : accordez une attention particulière aux coins et aux fentes.

4. Immergez entièrement et rincez chaque élément séparément à l'eau potable pendant une minute et agitez vigoureusement.
5. Laissez tous les composants sécher à l'air.
6. Inspectez le réservoir d'eau de l'humidificateur pour vérifier qu'il n'est pas endommagé. Si des composants présentent des signes d'usure ou d'endommagement, contactez votre prestataire de santé à domicile afin de le faire remplacer.
7. Réinstallez le joint du réservoir d'eau. Pour l'installer, insérez le joint à l'arrière de la base du réservoir, puis appuyez sur le joint jusqu'à ce qu'il soit bien placé dans la base du réservoir d'eau.

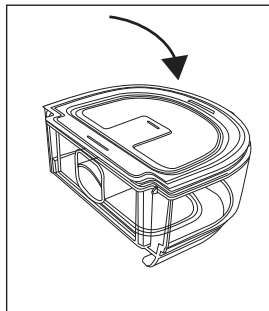
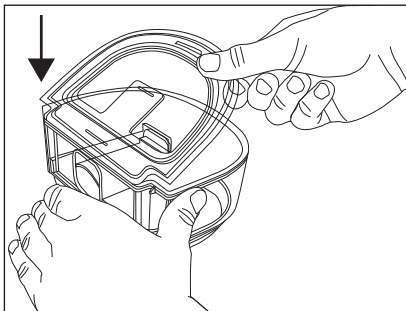

8. Avant de réinstaller le réservoir d'eau de l'humidificateur, remplissez-le d'eau distillée, pas plus haut que la ligne repère de remplissage maximal.

Désinfection à domicile : réservoir d'eau de l'humidificateur (couvercle, base du réservoir d'eau et joint du réservoir d'eau)

Désinfectez le réservoir d'eau de l'humidificateur une fois par semaine.

Prérequis :

- 70 % d'alcool isopropylique (solution de 70 % d'alcool isopropylique dans de l'eau)
- 1. Avant de désinfecter l'appareil, assurez-vous qu'il a été nettoyé comme indiqué dans la section précédente « Nettoyage à domicile : réservoir d'eau de l'humidificateur » du manuel d'utilisation de l'appareil.
- 2. Immergez le réservoir de l'humidificateur (couvercle, base du réservoir d'eau et joint du réservoir d'eau) dans 70 % d'alcool isopropylique pendant 5 minutes.
- 3. Rincez tous les composants du réservoir de l'humidificateur à l'eau potable pendant au moins 1 minute.
- 4. Laissez tous les composants sécher à l'air.
- 5. Inspectez le réservoir d'eau de l'humidificateur pour vérifier qu'il n'est pas endommagé. Si des composants présentent des signes d'usure ou d'endommagement, contactez votre prestataire de santé à domicile afin de le faire remplacer.

Nettoyage à domicile : tuyau

Lavez le tuyau, l'adaptateur du masque (si inclus) et les connecteurs (si inclus) à la main avant la première utilisation, puis chaque semaine. Jetez et remplacez le tuyau tous les 6 mois.

1. Déconnectez le tuyau flexible de l'appareil.
2. Lavez doucement le tuyau, y compris tout adaptateur ou connecteur, dans une solution d'eau potable chaude et de liquide vaisselle doux (5 ml de liquide vaisselle pour 3,8 litres d'eau chaude) pour éliminer les substances qui adhèrent au tuyau, aux adaptateurs et aux connecteurs. Agitez doucement le tuyau à la main afin que la surface intérieure du tuyau soit nettoyée.
3. Rincez abondamment pour retirer tout résidu de détergent du tuyau, des adaptateurs et des connecteurs, et laissez sécher à l'air. Assurez-vous que toutes les pièces sont bien sèches avant de les réutiliser.
4. Vérifiez que le circuit est propre. Répétez le nettoyage si ce n'est pas le cas.
5. Inspectez le circuit pour vérifier qu'il n'est pas endommagé ou usé (craquelures, déchirures, ponctions, etc.). Éliminez-le et remplacez-le si nécessaire.

Entretien des filtres

Remarques

- Remplacez-le uniquement par un filtre fourni par Philips.
- Remplacez le filtre bleu ultrafin jetable s'il est endommagé ou s'il contient une accumulation de débris.

À domicile, le filtre ultrafin jetable doit être remplacé après 30 nuits d'utilisation, ou avant cela s'il semble bouché. NE rincez PAS le filtre ultrafin.

Dans des conditions d'utilisation normales ou à domicile, le filtre gris réutilisable doit être rincé au moins toutes les deux semaines et remplacé tous les six mois.

1. Si l'appareil est en fonctionnement, appuyez sur le bouton Thérapie pour arrêter le débit d'air. Débranchez le cordon d'alimentation de la prise murale.
2. Retirez le réservoir d'eau pour accéder à la zone du filtre, puis retirez le filtre de l'appareil. Reportez-vous à la section « Installation/remplacement des filtres à air » plus haut dans ce manuel.
3. Posez le filtre réutilisable dans un lavabo, puis faites couler de l'eau chaude du robinet sur la partie blanche du filtre pour éliminer tous les débris.
4. Secouez le filtre pour retirer le plus d'eau possible.
5. Laissez le filtre sécher complètement à l'air avant de le remettre en place. Si le filtre est endommagé, remplacez-le.
6. Réinstallez le filtre dans la zone d'accès au filtre sur l'appareil.

Révision d'entretien

L'appareil ne nécessite aucune révision périodique.

Avertissement : si vous constatez des changements inexplicables au niveau des performances de l'appareil, si l'appareil émet des bruits inhabituels ou forts, tombe ou est mal manipulé, si de l'eau s'infiltré dans le boîtier ou si le boîtier est cassé, débranchez le cordon d'alimentation et cessez d'utiliser l'appareil. Contactez votre prestataire de santé à domicile.

8. Caractéristiques techniques

Spécifications environnementales

Température de fonctionnement	Appareil : 5 °C à 35 °C
Température de stockage	-20 °C à +60 °C
Humidité relative (fonctionnement et stockage)	15 à 95 % (sans condensation)
Pression atmosphérique :	Appareil : 101 à 77 kPa (0 – 2 286 m)

Caractéristiques physiques

Dimensions	L. 273,81 mm x l. 158,5 mm x H. 84,83 mm
Poids (réservoir d'eau vide sans alimentation électrique)	1 040 g

Durée de vie

La durée de vie prévue de l'appareil DreamStation 2 est de cinq (5) ans.

La durée de vie prévue du réservoir d'eau de l'humidificateur DreamStation 2 est de un (1) an.

La durée de vie prévue du joint de l'entrée/la sortie d'air de l'humidificateur DreamStation 2 est de un (1) an.

Conformité aux normes

Cet appareil est conçu pour être conforme aux normes suivantes :

- CEI 60601-1 Exigences générales pour la sécurité de base et les performances essentielles des appareils électromédicaux
- CEI 60601-1-11 Exigences générales pour la sécurité de base et les performances essentielles dans l'environnement des santé à domicile
- CEI 60601-1-6 Exigences générales de sécurité – Utilisation
- CEI 62366 Application de l'ingénierie de l'aptitude à l'utilisation aux dispositifs médicaux
- CEI 62304 Logiciels de dispositifs médicaux – Processus du cycle de vie du logiciel
- ISO 80601-2-70 Matériel de traitement respiratoire de l'apnée du sommeil
- ISO 80601-2-74 Équipement d'humidification respiratoire
- EN 60601-1-2 Compatibilité électromagnétique

Classification selon la norme CEI 60601-1

Type de protection contre les décharges électriques	Équipement de classe II
Degré de protection contre les décharges électriques	Pièce appliquée de type BF
Degré de protection contre l'infiltration d'eau	Appareil : protection contre les gouttes, IP22 Caractéristique signalée par le premier chiffre : 2 - Protection contre la pénétration de corps étrangers solides $\geq 12,5$ mm de diamètre. Explication : protection contre le risque d'accès aux parties dangereuses avec un doigt et protection contre les corps étrangers solides d'un diamètre de 12,5 mm et plus. Caractéristique signalée par le second chiffre : 2 - Protection contre la pénétration d'eau ayant des effets nuisibles (inclinaison à 15°). Explication : protection contre les gouttes d'eau tombant verticalement sur le boîtier lorsqu'il est incliné selon un angle compris en 0 et 15°.
Mode de fonctionnement	Continu
Spécifications électriques	Consommation électrique en courant alternatif : 100 – 240 VCA ; 50/60 Hz ; 2,0 – 1,0 A
Capacité du réservoir d'eau	325 ml au niveau d'eau préconisé
Plaque du réchauffeur	Température max. : 68 °C
Humidité	Humidité _{min} en sortie : ≥ 12 mg H ₂ O/l Mesurée au taux de fuite attendu dans l'intervalle des pressions thérapeutiques, 17 – 35 °C, HR de 15 %, pour tous les tuyaux compatibles
Température maximale du gaz administré	< 43 °C

Valeurs déclarées d'émission sonore arrondies à deux chiffres (conformément à ISO 4871)

Taille du tuyau	Niveau de pression acoustique	Incertitude	Niveau de puissance acoustique	Incertitude
Tuyau de type 15 et 22 (mm)	27 dB(A)	2 dB	35 dB(A)	2 dB
Tuyau de type 12 (mm)	27 dB(A)	2 dB	35 dB(A)	2 dB

Précision de la pression

Incréments de pression : 4 – 20 cmH₂O (par incréments de 0,5 cmH₂O)

Précision de la pression statique et dynamique maximale, conformément à ISO 80601-2-70:2015 :

Type de tuyau	Statique	Dynamique 4 à 20 cmH ₂ O
Tuyau de type 15 et 22 (mm)	± 0,5 cmH ₂ O	± 1,0 cmH ₂ O
Tuyau de type 12 (mm)	± 1,0 cmH ₂ O	± 2,0 cmH ₂ O

La précision de pression statique inclut une incertitude de mesure de 1,31 %.

La précision de pression dynamique inclut une incertitude de mesure de 2,70 %.

Débit maximal (caractéristique)

Type de tuyau	Débit	Pression de test (cmH ₂ O)				
		4	8	12	16	20
Tuyau de type 12 (mm) (chauffant ou non chauffant)	Débit moyen au niveau du port de connexion patient (l/min)	120	117	108	101	92
Tuyau de type 15 (mm) (chauffant ou non chauffant)	Débit moyen au niveau du port de connexion patient (l/min)	121	135	125	116	107
Tuyau de type 22 (mm)	Débit moyen au niveau du port de connexion patient (l/min)	122	141	131	122	112

ISO 80601-2-70 schéma pneumatique

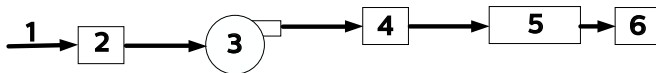

No	Fonction
1	Air
2	Filtre et entrée d'air
3	Turbine
4	Sortie d'air
5	Tuyau de 1,83 m
6	Masque

Avis sans fil

- La marque et les logos Bluetooth® sont des marques déposées de Bluetooth SIG, Inc. et leur utilisation par Philips Respironics est faite sous licence. Les autres marques et dénominations commerciales appartiennent à leurs propriétaires respectifs.
- Le dispositif DreamStation 2 peut transmettre des données entre l'appareil de traitement et un appareil mobile. Cette connexion entre l'appareil de traitement et un appareil mobile est chiffrée.
- Une petite partie du micrologiciel qui effectue le chiffrement des données sur 2 l'appareil DreamStation 2 est utilisée sous licences Apache 2.0 et Mozilla 2.0. Ces licences sont disponibles aux adresses suivantes :
www.apache.org/licenses/LICENSE-2.0 et <https://www.mozilla.org/en-US/MPL/2.0/>
- Ce produit répond aux exigences d'exposition aux RF quand il est placé à une distance de séparation d'au moins 20 cm du corps.
- Cet appareil est un appareil radio certifié Bluetooth avec : FCC ID (États-Unis) : THO1141623
- L'utilisation d'accessoires non agréés par le fabricant peut transgresser vos règles locales d'exposition RF et doit être évitée.

- Cet appareil est conforme à l'article 15 des règles FCC. Son fonctionnement est soumis aux deux conditions suivantes : (1) cet appareil ne doit occasionner aucune interférence nocive et, (2) doit accepter toute interférence reçue, notamment les interférences susceptibles d'occasionner un fonctionnement indésirable. Cet appareil a été testé et reconnu conforme aux limites prescrites pour les appareils numériques de classe B, conformément à l'article 15 des règles FCC. Ces limites sont définies de façon à fournir une protection raisonnable contre les interférences nocives dans un environnement domestique. Cet appareil produit, utilise et peut émettre de l'énergie de radiofréquence et, s'il n'est pas installé et employé conformément aux instructions, peut causer des interférences nuisibles aux communications radio. Cependant, rien ne garantit l'absence d'interférences dans une installation particulière. Si cet appareil produit une interférence nuisible à la réception de la radio, de la télévision ou d'un autre équipement, en allumant et en éteignant l'appareil, l'utilisateur est invité à corriger ces interférences en prenant une ou plusieurs des mesures suivantes :
 - Réorienter ou repositionner l'antenne de réception (sur la radio, la télévision ou autre équipement).
 - Augmenter la distance entre l'équipement et le récepteur.
 - Brancher l'appareil sur une prise de courant reliée à un circuit différent de celui du récepteur.
 - Consulter le revendeur de l'appareil pour obtenir de l'aide.
- Par la présente, Respironics, Inc. déclare que la famille de produits DreamStation 2 est conforme à la directive 2014/53/UE. Le texte de la présente déclaration européenne de conformité est disponible en intégralité à l'adresse suivante :
<https://www.usa.philips.com/healthcare/about/support/resource-center>

Spécifications radio

Cellulaire

Plage de fréquence de fonctionnement	3G UMTS: 800, 850, 900, 1900, 2100 MHz 2G GSM: 850, 900, 1800, 1900 MHz
Puissance de sortie maximale	3G UMTS: 24 dBm 2G GSM: 33 dBm
Modulation	3G UMTS: QPSK 2G GSM: GMSK, 8-PSK

Bluetooth

Plage de fréquence de fonctionnement	2,4 – 2,4835 GHz
Puissance de sortie maximale	3 dBm
Modulation	GFSK
Bande passante :	2 MHz

Filtres des orifices d'entrée

Filtre anti-pollen	100 % polyester Efficacité de 88 % à une taille de 7 – 10 microns
Filtre ultrafin	Mélange de fibres synthétiques Efficacité de 95 % à une taille de 0,5 – 0,7 micron

Caractéristiques techniques du tuyau chauffant

Pression maximale préconisée	20 cmH ₂ O
Diamètre intérieur	15 mm (HT15) 12 mm (HT12)
Longueur	1,83 m
Plage de températures du tuyau chauffant	16 à 30 °C
Limite de température du tuyau chauffant	≤ 41 °C
Matériau	Plastique souple et composants électriques

Mise au rebut

Éliminez ce dispositif conformément à la réglementation locale de collecte et de recyclage. Pour plus d'informations, consultez le site www.philips.com/recycling.

9. Informations CEM

Votre appareil a été conçu pour satisfaire aux exigences des normes CEM tout au long de sa durée de vie, sans maintenance supplémentaire. Il est toujours possible que votre appareil de thérapie DreamStation 2 soit placé dans un environnement contenant d'autres appareils qui gèrent différemment la CEM. Si vous pensez que votre appareil est affecté lorsque vous le rapprochez d'un autre dispositif, il suffit d'éloigner les appareils pour remédier au problème.

Précision de la pression et du débit

Si vous pensez que la CEM interfère avec la précision de pression et/ou de débit, coupez l'alimentation et déplacez l'appareil à un autre endroit. Si la dégradation des performances persiste, cessez d'utiliser l'appareil et contactez votre prestataire de santé à domicile.

Précision du SpO₂ et de la fréquence du pouls

L'appareil de thérapie DreamStation 2 est conçu pour capturer les données d'oxymétrie de SpO₂ et de fréquence du pouls à la précision décrite dans le mode d'emploi du fabricant du capteur. Au bout de 4 heures d'acquisition de données d'oxymétrie, l'appareil en informe l'utilisateur en affichant « SpO₂ réussi ». Si vous pensez que votre appareil subit des interférences EM, coupez l'alimentation et déplacez-le à un autre endroit. Si la dégradation des performances persiste, cessez d'utiliser l'appareil et contactez votre prestataire de santé à domicile.

Recommandations et déclaration du fabricant – Émissions électromagnétiques – Cet appareil est prévu pour être utilisé dans l'environnement électromagnétique ci-dessous. Il incombe à l'utilisateur de s'assurer qu'il est utilisé dans un tel environnement.

TEST DES ÉMISSIONS	CONFORMITÉ	ENVIRONNEMENT ÉLECTROMAGNÉTIQUE – DIRECTIVES
Émissions RF CISPR 11	Groupe 1	Cet appareil utilise l'énergie RF pour son fonctionnement interne uniquement. Il n'émet donc que peu de radiofréquences, et il est peu probable qu'il interfère avec les appareils électroniques à proximité.
Émissions RF CISPR 11	Classe B	Cet appareil est adapté à une utilisation dans tous les établissements, y compris les habitations et les locaux directement reliés au réseau électrique public basse tension.
Émissions de courant harmonique CEI 61000-3-2	Classe A	
Fluctuations de tension/émissions de papillotement CEI 61000-3-3	Conformité	
Émission d'énergie de radiofréquence RTCA/DO-160G Section 21	Catégorie M	Cet appareil est adapté à une utilisation en cabine sur les vols commerciaux.

Recommandations et déclaration du fabricant – Immunité électromagnétique – Cet appareil est prévu pour être utilisé dans l'environnement électromagnétique ci-dessous. Il incombe à l'utilisateur de s'assurer qu'il est utilisé dans un tel environnement.

TEST D'IMMUNITÉ	NIVEAU DE TEST CEI 60601	NIVEAU DE CONFORMITÉ	ENVIRONNEMENT ÉLECTROMAGNÉTIQUE - DIRECTIVES
Décharge électrostatique (ESD) CEI 61000-4-2	± 8 kV par contact ±2 kV, ±4 kV, ±8 kV, et ± 15 kV décharge dans l'air	± 8 kV par contact ±2 kV, ±4 kV, ±8 kV, et ± 15 kV décharge dans l'air	Le sol doit être en bois, en béton ou en carreaux de céramique. Si les sols sont recouverts d'un matériau synthétique, l'humidité relative doit être d'au moins 35 %.
Courants transitoires rapides/pointes de tension CEI 61000-4-4	± 2 kV pour les lignes d'alimentation électrique, fréquence de répétition 100 kHz ± 1 kV pour les lignes d'entrée/sortie ; fréquence de répétition de 100 kHz	± 2 kV pour les lignes d'alimentation électrique, fréquence de répétition 100 kHz S/O - l'appareil n'a pas de lignes E/S d'utilisateur de plus de 3 m de longueur.	La qualité du courant du secteur doit être celle d'un environnement résidentiel ou hospitalier type.
Surtension CEI 61000-4-5	± 1 kV en mode différentiel ± 2 kV en mode commun	± 1 kV en mode différentiel S.O. : dispositif de classe 2, non raccordé à la terre	La qualité de l'alimentation principale doit être celle d'un environnement résidentiel ou hospitalier type.

TEST D'IMMUNITÉ	NIVEAU DE TEST CEI 60601	NIVEAU DE CONFORMITÉ	ENVIRONNEMENT ÉLECTROMAGNÉTIQUE - DIRECTIVES
<p>Chutes de tension, courtes interruptions et fluctuations de courant sur les lignes d'entrée d'alimentation électrique CEI 61000-4-11</p>	<p>< 5 % U_T (creux de $U_T > 95\%$) pendant 0,5 cycle par incréments de 45 degrés</p> <p>< 5 % UT (creux de UT > 95 %) pendant 1 cycle</p> <p>70 % UT (creux de UT de 30 %) pendant 0,5 seconde</p> <p>< 5 % UT (creux de UT > 95 %) pendant 5 secondes</p>	<p>< 5 % U_T (creux de $U_T > 95\%$) pendant 0,5 cycle par incréments de 45 degrés</p> <p>< 5 % UT (creux de UT > 95 %) pendant 1 cycle</p> <p>70 % UT (creux de UT de 30 %) pendant 0,5 seconde</p> <p>< 5 % UT (creux de UT > 95 %) pendant 5 secondes</p>	<p>La qualité du courant du secteur doit être celle d'un environnement résidentiel ou hospitalier type. Si un fonctionnement continu de l'appareil est requis en cas d'interruption de l'alimentation secteur, il est recommandé d'utiliser un onduleur ou une batterie.</p>
<p>Champ magnétique à la fréquence du réseau (50/60 Hz) CEI 61000-4-8</p>	<p>30 A/m</p>	<p>30 A/m</p>	<p>Les champs magnétiques à la fréquence du réseau doivent être à des niveaux caractéristiques d'un emplacement type dans un environnement hospitalier ou résidentiel habituel.</p>
<p>REMARQUE : U_T correspond à la tension CA du secteur avant l'application du niveau d'essai.</p>			

Recommandations et déclaration du fabricant – Immunité électromagnétique – Cet appareil est prévu pour être utilisé dans l’environnement électromagnétique ci-dessous. L'utilisateur de cet appareil doit s'assurer qu'il fonctionne dans un tel environnement.

TEST D'IMMUNITÉ	NIVEAU DE TEST CEI 60601	NIVEAU DE CONFORMITÉ	ENVIRONNEMENT ÉLECTROMAGNÉ- TIQUE – DIRECTIVES
RF par conduction CEI 61000-4-6	3 Vrms 150 kHz à 80 MHz 6 Vrms Radio amateur et bandes de fréquences ISM entre 150 kHz et 80 MHz	3 Vrms 150 kHz à 80 MHz 6 Vrms Radio amateur et bandes de fréquences ISM entre 150 kHz et 80 MHz	Les équipements portables et mobiles de communication RF doivent être utilisés, par rapport à toute partie de l'appareil, y compris les câbles, au minimum à la distance de 30 cm recommandée.
RF par rayonnement CEI 61000-4-3	10 V/m 80 MHz à 2,7 GHz Fréquences de télécommunication, comme stipulées dans la clause 8.10 de la norme CEI 60601-1-2:2014 : 450, 810, 870, 930, 1720, 1845, 1970 et 2450 MHz à 28 V/m 385 MHz à 27 V/m 710, 745, 780, 5240, 5500 et 5785 MHz à 9 V/m	10 V/m 28 V/m 27 V/m 9 V/m	Des interférences peuvent se produire à proximité des appareils marqués du symbole suivant : 



Conformité FAA

À qui de droit :

Les dispositifs Philips DreamStation 2 suivants sont conformes aux exigences EMI/RFI des compagnies aériennes commerciales :

- DreamStation 2 CPAP
- DreamStation 2 Auto CPAP

Philips a conçu et testé les appareils identifiés afin de s'assurer qu'ils sont conformes aux exigences de l'article 21, catégorie M, RTCA DO-160 EMI/RFI tel que spécifié dans le Code of Federal Regulations 14 CFR 382 « *Non-discrimination sur la base de l'invalidité dans les voyages aériens ; règle finale* ».

Conformément à ces exigences, les composants susmentionnés peuvent être utilisés à bord d'un avion sans subir d'autres tests de la part du transporteur.

Si vous avez d'autres questions concernant nos produits, n'hésitez pas à contacter le service client de Philips Respironics au +1-724-387-4000. Vous pouvez également utiliser l'adresse suivante :

Respironics Inc.
1001 Murry Ridge Lane
Murrysville, PA 15668, États-Unis

www.philips.com/respironics

Garantie limitée

Respironics, Inc., une société Philips (« Philips Respironics »), fournit cette garantie limitée non transférable pour le DreamStation 2 (« Produit ») au client qui a acheté à l'origine le Produit directement auprès de Philips Respironics.

Ce que couvre cette garantie : Philips Respironics garantit que chaque nouveau Produit est exempt de défauts matériels et de fabrication, et que son fonctionnement est conforme aux spécifications du Produit en cas d'utilisation et de maintenance normales et appropriées, conformément aux instructions applicables, en tenant compte des exclusions ci-dessous.

Durée de cette garantie : deux (2) ans à compter de la date d'expédition à l'acheteur (ou de la date d'installation par l'acheteur pour l'utilisateur final, selon la durée la plus longue, sauf :

La période de garantie pour les accessoires, les pièces de rechange et les consommables, y compris mais sans s'y limiter, le tuyau, les filtres, la sacoche de transport et le cordon d'alimentation est de 90 jours à compter de la date d'expédition à l'acheteur original.

Ce que cette garantie ne couvre pas : cette garantie ne s'applique à aucun logiciel inclus avec le Produit, car la garantie du logiciel est incluse dans la licence logicielle. Cette garantie ne couvre pas les dommages ou les blessures, que ce soit au Produit, à la propriété personnelle ou aux personnes, dus à un accident, une mauvaise utilisation, un usage abusif, une catastrophe naturelle, l'infiltration d'eau, des méthodes de nettoyage et de désinfection à l'ozone non approuvées, ou autres méthodes de nettoyage et de désinfection non approuvées, des réparations ou modifications effectuées par tout autre que Philips Respironics ou son centre de service autorisé, l'utilisation non conforme aux conditions du manuel de l'opérateur et aux instructions, le manque de soin raisonnable, l'interruption d'un réseau (par ex., 2G, 3G, etc.) par un fournisseur (par ex., ATT, Verizon, etc.) ou d'autres défaillances sans lien avec la fabrication ou les matériaux. Cette garantie n'est pas transférable. Si Philips Respironics constate qu'un Produit retourné pour réparation ou que le problème signalé n'est pas couvert au titre de cette garantie limitée, Philips Respironics peut facturer des frais d'évaluation et de réexpédition.

Ce que fera Philips Respironics : si un Produit n'est pas conforme à la garantie ci-dessus dans les 90 premiers jours à compter de la date d'expédition d'origine, Philips Respironics remplacera l'appareil par un nouveau Produit. Par la suite, si un Produit n'est pas conforme aux garanties susmentionnées au cours de la période de garantie applicable, Philips Respironics réparera ou remplacera le Produit ou remboursera le prix d'achat d'origine, à la discrétion de Philips Respironics. Philips Respironics peut utiliser des ensembles, composants et pièces neufs ou remanufacturés pour les réparations, et des appareils neufs ou remis à neuf recertifiés pour le remplacement. Le reste de la période de garantie d'origine s'appliquera à tout Produit ou composant d'un Produit réparé ou remplacé dans le cadre de cette garantie.

Exclusion de garantie ; limitation de responsabilité : SAUF DANS LA MESURE STIPULÉE DANS CETTE GARANTIE LIMITÉE, PHILIPS RESPIRONICS N'OFFRE AUCUNE GARANTIE EXPRESSE OU IMPLICITE, LÉGALE OU AUTRE, EN CE QUI CONCERNE LE PRODUIT, SA QUALITÉ OU SES PERFORMANCES. PHILIPS RESPIRONICS EXCLUT SPÉCIFIQUEMENT LA GARANTIE IMPLICITE DE QUALITÉ MARCHANDE ET LA GARANTIE IMPLICITE D'ADÉQUATION À UN USAGE PARTICULIER. EN AUCUN CAS, LA RESPONSABILITÉ MAXIMALE DE PHILIPS RESPIRONICS AU TITRE DE CES GARANTIES N'EXCÉDERA LE PRIX D'ACHAT D'ORIGINE ET PHILIPS RESPIRONICS N'EST PAS RESPONSABLE DE TOUTE PERTE ÉCONOMIQUE, PERTE DE PROFITS, FRAIS EXCESSIFS, OU DOMMAGES SPÉCIAUX, SECONDAIRES OU CONSÉCUTIFS. La réparation, le remplacement ou le remboursement du prix d'achat par Philips Respirationics est le seul et unique recours de l'acheteur original au titre de cette garantie.

La présente garantie vous confère certains droits légaux spécifiques auxquels peuvent s'ajouter d'autres droits qui peuvent différer selon les pays. Certains États n'autorisent pas l'exclusion ou la limitation des dommages accidentels ou consécutifs. Il est donc possible que les exclusions et limitations susmentionnées ne s'appliquent pas à votre cas.

Comment obtenir une assistance au titre de la garantie : les patients sont priés de contacter leur revendeur Philips Respirationics local autorisé et les revendeurs de contacter Respirationics, Inc. à :

1001 Murry Ridge Lane

Murrysville, Pennsylvania 15668-8550 États-Unis

+1-724-387-4000



Respironics Inc.

 1001 Murry Ridge Lane
Murrysville, PA 15668 États-Unis

Respironics Deutschland GmbH & Co. KG
Gewerbestrasse 17

 82211 Herrsching, Allemagne

0123

PHILIPS

DreamStation 2

CPAP

Auto CPAP

Benutzerhandbuch

DEUTSCH

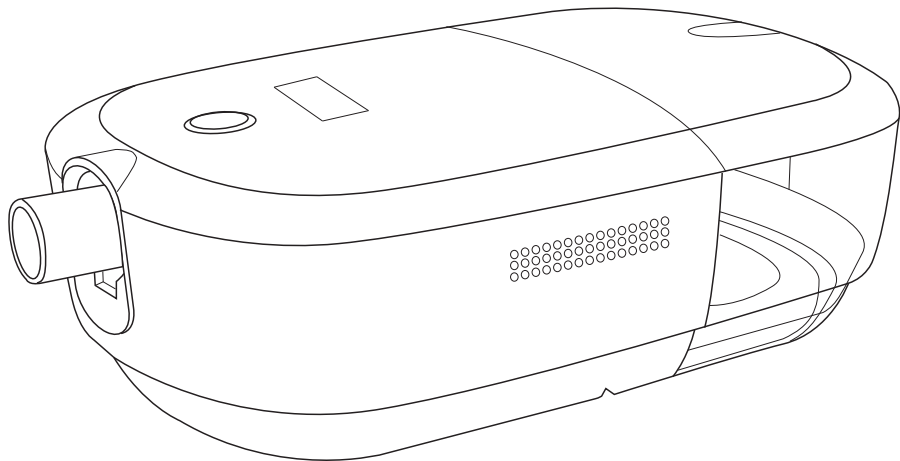

Inhalt

1. Sicherheitshinweise.....	1
Verwendungszweck.....	1
Wichtig	1
Kontraindikationen.....	1
Warnhinweise.....	2
Vorsichtshinweise	6
Erklärung der Symbole.....	9
Systembestandteile	10
Kontaktaufnahme mit Philips Respironics	11
2. Systemübersicht	11
Gerät mit integriertem Luftbefeuchter	12
Wassertank des Luftbefeuchters.....	14
3. Einrichtung des Geräts	16
Aufstellen des Geräts.....	16
Versorgung des Geräts mit Wechselstrom.....	16
Einrichtung des integrierten Luftbefeuchters.....	18
Entfernen des Wassertanks des Luftbefeuchters	19
Füllen und Einsetzen des Wassertanks	20
Einsetzen/Auswechseln der Luftfilter	22
Anschließen des Atemschlauchsystems	24
Starten des Geräts	25
Leistungsprüfung	26
Kabellose Bluetooth-Technologie	26
Koppeln Ihres Therapiegeräts mit Ihrem Bluetooth-fähigen Mobilgerät.....	27
Anzeige „Therapie Aus“	31
Geräteeinstellungen (Sprache, Zeit, Flug-Modus, Bluetooth zurücksetzen).....	32
4. Pop-up-Meldungen und Fehlerbehebung.....	33
Geräte-Pop-up-Meldungen	33
Alarmer und Benachrichtigungen.....	33
Status-Pop-up-Meldungen.....	36
Fehlerbehebung	37
5. Konnektivität	39
6. Zubehör.....	40
SD-Karte.....	40
Aktualisieren der Software mithilfe einer SD-Karte	40
Oximeter	41
Rollständer.....	42
Zusätzlicher Sauerstoff.....	42
Gleichstrom.....	42
Tragetasche und Flugreisen.....	43

7. Reinigung, Desinfektion und Pflege.....	44
Reinigung zu Hause: Außenflächen des Geräts, Heizplatte und Lufteinlass-/auslassabdichtung des Luftbefeuchters	44
Reinigung zu Hause: Wassertank des Luftbefeuchters (Deckel, Wassertankbasis, Wassertankabdichtung)	45
Desinfektion zu Hause: Wassertank des Luftbefeuchters (Deckel, Wassertankbasis, Wassertankabdichtung).....	46
Anforderungen:.....	46
Reinigung zu Hause: Schläuche	46
Pflege der Filter	47
Wartung	47
8. Technische Daten.....	48
Umgebungsbedingungen	48
Abmessungen und Gewicht.....	48
Produktlebensdauer	48
Einhaltung von Normen	48
Klassifizierung nach IEC 60601-1.....	49
Elektrische Spezifikationen.....	49
Wasservolumen	49
Heizplatte.....	49
Feuchtigkeit	49
Angেgebene Zweizahl-Geräuschemissionswerte (gemäß ISO 4871).....	50
Druckgenauigkeit	50
Maximale Flowrate (typisch).....	50
Pneumatik-Diagramm gemäß ISO 80601-2-70	51
Anmerkungen zur Drahtlosfunktion	51
Technische Daten der Funkschnittstelle	53
Funk	53
Bluetooth.....	53
Lufteinlassfilter	53
Technische Daten des beheizten Schlauchs.....	54
Entsorgung.....	54
9. Informationen zur EMV	54
FAA-Konformität	59
Eingeschränkte Garantie	61

1. Sicherheitshinweise

Verwendungszweck

Das DreamStation 2 CPAP/DreamStation 2 Auto CPAP-System ermöglicht eine Therapie mit positivem Atemwegsdruck zur Behandlung von obstruktiver Schlafapnoe bei spontan atmenden Patienten mit einem Gewicht von mindestens 30 kg. Es eignet sich für die Verwendung zu Hause oder in Krankenhäusern und ähnlichen Einrichtungen.

Wichtig

Das Gerät darf nur auf Anweisung eines approbierten Arztes verwendet werden. Ihr medizintechnischer Betreuer nimmt die korrekten Druckeinstellungen vor und stellt das Zubehör entsprechend der Verschreibung Ihres Arztes bereit.

Eine Auswahl von Zubehör sorgt dafür, dass die OSA-Behandlung mit dem DreamStation 2-System für Sie möglichst angenehm und komfortabel ist. Verwenden Sie nur von Philips Respironics zugelassene Zubehörteile, damit Ihre individuell verschriebene, sichere und wirksame Therapie gewährleistet bleibt.

Kontraindikationen

Bei der Bewertung der relativen Risiken und Vorteile der Verwendung dieses Geräts sollte der Arzt beachten, dass dieses einen Druck von bis zu 20 cmH₂O abgeben kann. Unter bestimmten Fehlerbedingungen ist ein Höchstdruck von 40 cmH₂O möglich. In Studien wurde gezeigt, dass unter den folgenden Voraussetzungen die Verwendung der CPAP-Therapie bei einigen Patienten kontraindiziert ist:

- Bullöse Lungenerkrankungen
- Pathologisch niedriger Blutdruck
- Bypass der oberen Atemwege
- Pneumothorax
- Bei einem Patienten, der einen nasalen kontinuierlichen positiven Atemwegsdruck erhielt, trat ein Pneumozephalus auf. Die CPAP-Therapie sollte bei Patienten mit folgenden Vorerkrankungen nur unter Anwendung von Vorsichtsmaßnahmen eingesetzt werden: Austreten von zerebrospinaler Flüssigkeit, Abnormalitäten der Siebbeinplatte, vorherige Kopfverletzung und/oder Pneumozephalus. (Chest 1989; 96:1425-1426)

Der Einsatz der Behandlung mit positivem Atemwegsdruck kann vorübergehend kontraindiziert sein, wenn Symptome einer Nasennebenhöhlen- oder Mittelohrentzündung auftreten. Nicht zur Verwendung bei Patienten mit Bypass der oberen Atemwege geeignet. Wenden Sie sich bei Fragen zu Ihrer Therapie an Ihren medizinischen Betreuer.



Warnung: Reinigungs- und Desinfektionsverfahren unter Verwendung von ozonbasierten Produkten sind nicht genehmigt oder empfohlen und können unerwünschte Auswirkungen auf die Sicherheit und die Leistung Ihres Geräts haben.

Hinweis: Jegliche Schäden durch unerlaubte Ozonreinigungs- und -desinfektionsverfahren oder andere unerlaubte Reinigungs- und Desinfektionsverfahren werden nicht von der beschränkten Garantie von Philips abgedeckt.



Warnhinweise

Ein Warnhinweis zeigt die Möglichkeit einer Verletzung des Benutzers oder des Bedieners an.

Verwendung des Geräts	Dieses Gerät ist nicht für lebenserhaltende Maßnahmen bestimmt. Bei erneut auftretenden Symptomen einer Schlafapnoe verständigen Sie bitte Ihren medizinischen Betreuer.
Personalqualifikationen	Dieses Handbuch dient als Referenz. Die Anweisungen in diesem Handbuch in Bezug auf die Verwendung des Geräts ersetzen nicht die Anweisungen Ihres medizinischen Betreuers. Änderungen an der Therapie und an anderen Geräteeinstellungen sollten ausschließlich nach Rücksprache mit dem leitenden Arzt erfolgen. Der Bediener sollte das gesamte Handbuch vor Verwendung des Geräts sorgfältig lesen und verstehen.
Betriebstemperatur	Das Gerät nicht in direktem Sonnenlicht oder in der Nähe eines Heizgeräts betreiben, da sich die Temperatur des Luftstroms aus dem Gerät sonst erhöhen kann.
Bakterienfilter	Wenn das Gerät von mehreren Patienten in einer Krankenhausumgebung verwendet wird (z. B. bei Leihgeräten), sollte zwischen Gerät und Schlauchsystem ein Hauptstrombakterienfilter mit geringem Widerstand eingesetzt werden, um Kontaminationen zu vermeiden. Befeuchtung kann den Widerstand des Bakterienfilters erhöhen. Daher muss der Bediener den Bakterienfilter regelmäßig auf einen erhöhten Widerstand und eine Blockierung überprüfen, um die Abgabe des therapeutischen Drucks sicherzustellen.
Nicht ordnungsgemäß funktionierendes Gerät	Wenn unerklärliche Änderungen in der Leistung dieses Geräts festgestellt werden, wenn das Gerät ungewöhnliche Geräusche erzeugt, wenn es fallen gelassen oder unsachgemäß gehandhabt wurde, wenn Wasser auf dem Gehäuse verschüttet oder das Gehäuse beschädigt wurde, die Verwendung abbrechen und sich an den medizintechnischen Betreuer wenden.

Netzkabel	Das Netzkabel so verlegen, dass es keine Stolpergefahr darstellt und sich nicht in Stühlen oder anderen Möbeln verfangen kann.
	Zur Vermeidung eines Strangulationsrisikos sicherstellen, dass alle mit dem Gerät verbundenen Kabel ordnungsgemäß verlegt sind.
	Das Gerät wird aktiviert, sobald das Netzkabel angeschlossen ist.
	Für dieses Gerät nur die von Philips Respironics gelieferten Netzkabel liefern. Die Verwendung eines nicht von Philips Respironics gelieferten Netzkabels kann zur Überhitzung oder Beschädigung des Geräts führen.
Patientenschlauchsystem und Schlauch	Das Gerät sollte nur mit kompatiblen Patientenanschlüssen (z. B. Masken, Schlauchsystemen und Ausatemventilen) verwendet werden. Philips Respironics hat den ordnungsgemäßen Betrieb des Geräts nicht mit anderen Schlauchsystemen getestet. Die Verwendung anderer Schlauchsysteme liegt daher in der Verantwortung des medizinischen Betreuers. Eine Maske sollte nur dann verwendet werden, wenn das Gerät eingeschaltet ist und ordnungsgemäß funktioniert. Die mit der Maske verbundenen Ausatemventile dürfen nie blockiert sein. Erläuterung zum Warnhinweis: Das Gerät muss mit speziellen Masken oder Anschlüssen mit Ausatemventilen verwendet werden, durch die die kontinuierliche Strömung aus der Maske entweichen kann. Wenn das Gerät eingeschaltet wird und ordnungsgemäß funktioniert, drückt neue Luft aus dem Gerät die ausgeatmete Luft durch das Ausatemventil der Maske nach draußen. Wenn das Gerät jedoch nicht funktioniert, ist die über die Maske zugeführte frische Luft nicht ausreichend, sodass der Patient möglicherweise die ausgeatmete Luft wieder einatmet. Wird ausgeatmete Luft erneut eingeatmet, kann dies unter Umständen zur Erstickung führen.
	Wenn eine Mund-Nasen-Maske (eine Maske, die sowohl den Mund als auch die Nase bedeckt) verwendet wird, muss die Maske mit einem Sicherheitsventil (Belüftungsventil) ausgestattet sein.
	Ein Ausatemventil ist erforderlich. Das Ausatemventil darf nicht blockiert werden. Dadurch könnte der Luftstrom verringert werden und der Patient könnte die bereits ausgeatmete Luft erneut einatmen.
	Bei niedrigen Ausatemungsdrücken reicht der Durchfluss durch das Ausatemventil möglicherweise nicht aus, um das gesamte ausgeatmete Gas aus dem Schlauch zu entfernen – es kann zu einem gewissen Grad an Rückatmung kommen.
	Die Schläuche nicht ziehen oder dehnen. Andernfalls könnte es zu Lecks im Schlauchsystem kommen.
	Den Schlauch nicht mit einer Decke bedecken oder in einem Inkubator oder mithilfe eines Heizstrahlers aufwärmen. Dies kann die Qualität der Therapie beeinflussen oder Verletzungen beim Patienten verursachen.
	Das Gerät nur zusammen mit kompatiblen Philips Respironics-Masken verwenden, so wie von Ihrem medizinischen Betreuer verschrieben.

Zubehör	Um sicherzugehen, dass Sie die verschriebene sichere und wirksame Therapie erhalten, ausschließlich Zubehör von Philips Respironics verwenden. Die Verwendung von Zubehörteilen, Messwandlern und Kabeln, die nicht von Philips Respironics angegeben wurden, kann zu erhöhten Emissionen bzw. einer verringerten Störfestigkeit des Geräts führen.
Pulsoximeter	Nur die von Philips Respironics empfohlenen Pulsoximeter und Sensoren verwenden. Die Verwendung von nicht kompatiblen Sensoren kann zu ungenauen Messergebnissen des Pulsoximeters führen.
	Keine beschädigten Pulsoximeter oder Sensoren verwenden.
	Diese Anweisungen und die dem Pulsoximeter und dem Sensor beiliegenden Anweisungen vor der Verwendung sorgfältig durchlesen.
Integrierter Luftbefeuchter	Um einen sicheren Betrieb des integrierten Luftbefeuchters zu gewährleisten, muss sich das Gerät stets unterhalb des Anschlusses für das Atemschlauchsystem an der Maske befinden. Für einen ordnungsgemäßen Betrieb muss das Gerät waagrecht stehen.
	Vor der Entnahme des Wassertanks des Luftbefeuchters die Heizplatte sowie das Wasser ungefähr 15 Minuten lang abkühlen lassen. Bei Kontakt mit der Heizplatte, dem erhitzten Wasser oder der Wassertankwanne des Luftbefeuchters kann es zu Verbrennungen kommen.
Reinigung	Um Stromschläge zu vermeiden, vor dem Reinigen des Geräts immer das Netzkabel aus der Steckdose ziehen.
	Das Gerät niemals in Flüssigkeiten eintauchen und kein Wasser und keine Reinigungsmittel auf das Gerät sprühen. Das Gerät mit einem Tuch, das mit einem zugelassenen Reinigungsmittel angefeuchtet wurde, reinigen.
	Den Wassertank des Luftbefeuchters täglich leeren und reinigen, um Schimmelbildung und Bakterienwachstum vorzubeugen.

<p>Sauerstoff</p>	<p>Bei Verwendung von Sauerstoff muss die Sauerstoffquelle den lokalen Bestimmungen für medizinischen Sauerstoff entsprechen.</p> <p>Das Gerät nicht an eine unregelte Sauerstoffquelle bzw. eine Sauerstoffquelle mit hohem Druck anschließen.</p> <p>Bei der Verwendung von Sauerstoff mit diesem System muss ein Philips Respironics-Druckventil zwischen dem Gerät und der Sauerstoffquelle in den Patientenschlauch eingesetzt werden. Das Druckventil verhindert den Sauerstoffrückfluss aus dem Patientenschlauch in das Gerät, wenn das Gerät ausgeschaltet ist. Wird das Druckventil nicht verwendet, kann dies ein Brandrisiko darstellen.</p> <p>Sauerstoff fördert die Verbrennung. Beim Rauchen oder in der Nähe von offenem Feuer darf kein Sauerstoff angewendet werden.</p> <p>Dieses Gerät nicht in der Nähe von Gemischen aus entflammabaren Anästhetika und Sauerstoff bzw. Luft und nicht in der Nähe von Lachgas verwenden.</p> <p>Das Gerät nicht in der Nähe von giftigen oder gesundheitsschädlichen Dämpfen benutzen.</p> <p>Bei der Verwendung von Sauerstoff mit diesem System muss das Gerät eingeschaltet werden, bevor die Sauerstoffzufuhr geöffnet wird. Die Sauerstoffzufuhr muss geschlossen werden, bevor das Gerät wieder ausgeschaltet wird. Dadurch wird verhindert, dass sich Sauerstoff im Gerät ansammelt. Erläuterung zum Warnhinweis: Ist das Gerät nicht in Betrieb und die Sauerstoffzufuhr geöffnet, kann sich Sauerstoff, der in das Schlauchsystem gelangt, im Gerätegehäuse ansammeln. Im Gehäuse des Geräts angesammelter Sauerstoff führt zu Brandgefahr.</p>
<p>EMV</p>	<p>Eine Verwendung dieser Geräte in direkter Nachbarschaft zu oder gestapelt mit anderen Geräten sollte vermieden werden, da es hierdurch zu Beeinträchtigungen des korrekten Betriebs kommen könnte. Wenn eine solche Verwendung erforderlich ist, sollten diese und die anderen Geräte überwacht werden, um sicherzustellen, dass sie ordnungsgemäß funktionieren.</p> <p>Tragbare und mobile HF-Kommunikationsgeräte können medizinische elektrische Geräte beeinflussen. Der EMV-Abschnitt dieses Handbuchs enthält Angaben zu den zur Vermeidung von Störungen einzuhaltenen Trennabständen zwischen HF erzeugenden Geräten und dem Beatmungsgerät.</p> <p>Dieses Gerät nicht in der Nähe von aktiven Hochfrequenz-Chirurgiegeräten oder einem abgeschirmten Hochfrequenzraum eines medizinischen elektrischen Systems zur Magnetresonanztomographie verwenden, wo die Intensität der elektromagnetischen Störungen hoch ist.</p> <p>Die Health Industry Manufacturers Association (Verband der Hersteller in der Gesundheitsindustrie) empfiehlt, einen Mindestabstand von 15,25 cm zwischen schnurlosen Telefonen und Herzschrittmachern einzuhalten, um mögliche Interferenzen mit dem Schrittmacher zu vermeiden. Die in DreamStation 2 integrierte <i>Bluetooth</i>-Kommunikation gilt in diesem Zusammenhang als schnurloses Telefon.</p>

Wartung	Das Gerät nicht in Betrieb nehmen, wenn Teile beschädigt sind oder das Gerät nicht ordnungsgemäß funktioniert. Beschädigte Teile vor der weiteren Verwendung austauschen.
	Die elektrischen Kabel, Schläuche und Zubehörteile regelmäßig auf Schäden oder Verschleißerscheinungen überprüfen. Bei Beschädigungen das Teil nicht mehr verwenden, sondern austauschen.
	Reparaturen und Einstellarbeiten dürfen nur von Servicetechnikern ausgeführt werden, die dazu von Philips Respironics befugt sind. Servicearbeiten durch unbefugte können Verletzungen verursachen, die Gewährleistung erlöschen lassen oder kostspielige Schäden am Gerät zur Folge haben. Wenden Sie sich zwecks Wartung an Ihren medizintechnischen Betreuer.
	Das Gerät darf nicht verwendet werden, wenn der Wassertank des Luftbefeuchters ein Leck oder andere Beschädigungen aufweist. Alle beschädigten Teile vor der weiteren Verwendung austauschen.
 Vorsichtshinweise	
Ein Vorsichtshinweis gibt an, dass das Gerät evtl. beschädigt werden könnte.	
Elektrostatische Entladung (ESD)	Keine antistatischen oder leitfähigen Schläuche oder leitfähigen Patientenschläuche mit dem Gerät verwenden.
	Anschlussstifte, die mit dem ESD-Warnsymbol markiert sind, dürfen nicht berührt werden. Verbindungen zu diesen Anschlussstiften dürfen erst dann hergestellt werden, wenn entsprechende Vorsichtsmaßnahmen getroffen wurden. Zu diesen Vorsichtsmaßnahmen gehören Methoden zur Verhinderung einer Ansammlung von elektrostatischer Ladung (z. B. Klimaanlage, Luftbefeuchtung, leitfähige Bodenbeläge, nicht synthetische Kleidung) sowie Entladung des Körpers am Rahmen des Geräts/Systems oder an der Erde. Es wird empfohlen, dass alle Personen, die mit diesem Gerät arbeiten, diese Vorsichtsmaßnahmen verstehen und sie als Teil ihrer Ausbildung behandeln.
Kondensation	Kondensation kann das Gerät beschädigen. Falls das Gerät extrem hohen oder extrem niedrigen Temperaturen ausgesetzt wurde, sollte es vor der Verwendung innerhalb von 24 Stunden Zimmertemperatur (Betriebstemperatur) erreichen. Das Gerät darf nicht außerhalb der im Abschnitt „Technische Daten“ weiter unten in diesem Handbuch angegebenen Umgebungsbereiche verwendet werden.

Filter	Für den ordnungsgemäßen Betrieb ist ein korrekt installierter, unbeschädigter wiederverwendbarer Philips Respironics-Pollenfilter erforderlich.
	Verschmutzte Einlassfilter führen zu hohen Betriebstemperaturen und können die Leistung des Geräts beeinträchtigen. Einlassfilter bei Bedarf regelmäßig auf Unversehrtheit und Sauberkeit prüfen.
	Niemals einen nassen Filter in das Gerät einsetzen. Darauf achten, dass der gereinigte Filter ausreichend Zeit zum Trocknen hat.
	Sicherstellen, dass der Lufterlassbereich (geschlitzt) an der Geräteseite nicht durch Bettzeug, Vorhänge oder Ähnliches blockiert wird. Damit das System ordnungsgemäß funktionieren kann, muss rundum eine freie Luftströmung gewährleistet sein.
Gleichstrom	Vor der Verwendung stets vergewissern, dass das Gleichstromkabel korrekt in Ihr Therapiegerät passt. Ob Sie das passende Gleichstromkabel für Ihr Therapiegerät haben, erfahren Sie von Ihrem medizintechnischen Betreuer.
	Stammt der Gleichstrom von einer Fahrzeugbatterie, sollte das Gerät nicht verwendet werden, solange der Fahrzeugmotor läuft. Es kann zu Schäden am Gerät kommen.
	Ausschließlich ein Gleichstromkabel und ein Akkuadapterkabel von Philips Respironics verwenden. Andernfalls kann das Gerät beschädigt werden.
Tabakrauch	Tabakrauch kann Teerablagerungen im Gerät verursachen.
Aufstellort des Geräts	Das Gerät nicht in bzw. auf einen Behälter, der Wasser auffangen oder enthalten kann, stellen. Vorsichtsmaßnahmen treffen, um Möbel vor Wasserschäden zu schützen.
	Das Gerät nicht auf Teppichböden, Textilien oder andere entzündliche Materialien stellen.
	Das Gerät nicht in eine Steckdose stecken, die über einen Wandschalter geregelt wird.
	Den Luftbefeuchter nicht bewegen, solange der Wassertank befüllt ist.















Wassertank des Luftbefeuchters	Vor dem Transport des Geräts den Wassertank des Luftbefeuchters herausnehmen, sämtliches Wasser entleeren und den leeren Tank wieder einsetzen.
	Den Wassertank des Luftbefeuchters nur bis zur maximalen Füllhöhe befüllen. Wenn der Wassertank überfüllt wird, kann Wasser austreten und in das Therapiegerät, den Luftbefeuchter oder auf Ihre Möbel gelangen. Dies kann zu Schäden am Luftbefeuchter und Therapiegerät führen.
	Nur destilliertes Wasser mit Zimmertemperatur in den Wassertank des Luftbefeuchters füllen. Keine Chemikalien oder Zusatzstoffe in das Wasser geben. Andernfalls kann es zu einer Reizung der Atemwege oder zu einer Beschädigung des Wassertanks des Luftbefeuchters kommen.
	Bei Verwendung des integrierten Luftbefeuchters die Therapie nicht ohne Wassertank beginnen.
	Nicht versuchen, den Wassertank des Luftbefeuchters zu füllen, wenn er noch mit dem Gerät verbunden ist.
Reinigung	Das Gerät nicht in Flüssigkeiten eintauchen und keine Flüssigkeiten in das Gehäuse oder den Einlassfilter gelangen lassen.
	Das Gerät nicht dampfsterilisieren (autoklavieren). Das Gerät wird dadurch zerstört.
	Keine scharfen Reinigungsmittel, Scheuermittel oder Bürsten zum Reinigen des Systems verwenden.
	Philips Respironics empfiehlt ausschließlich die in diesem Handbuch beschriebenen Reinigungsverfahren. Andere Reinigungsverfahren, die nicht von Philips Respironics genannt werden, können die Leistung des Geräts möglicherweise beeinträchtigen.







Hinweis: Jeder im Zusammenhang mit diesem Produkt auftretende schwerwiegende Zwischenfall ist Philips und der jeweiligen zuständigen Behörde des Mitgliedsstaates zu melden, in dem der Benutzer und/oder Patient seinen Wohnsitz hat.

Hinweis: Eine elektronische Kopie dieser Anleitung finden Sie unter www.philips.com/IFU.

Erklärung der Symbole

Die folgenden Symbole können auf dem Gerät, dem Netzteil, den Zubehörteilen und der Verpackung vorhanden sein:

Symbol	Bezeichnung und Bedeutung	Symbol	Bezeichnung und Bedeutung
	Gebrauchsanweisung beachten.		Anwendungsteil vom Typ BF Gibt an, dass es sich um ein Anwendungsteil vom Typ BF handelt, das die Norm IEC 60601-1 erfüllt.
 <small>www.philips.com/RFU</small>	Elektronische Gebrauchsanweisung Gibt an, dass relevante Informationen zur Verwendung des Produkts in elektronischer Form verfügbar sind.		DC-Stromversorgung (Gleichstrom)
	Nur für den Innengebrauch Die Ausrüstung ist in erster Linie für den Innengebrauch vorgesehen.	IP22	Tropfwassergeschütztes Gerät
	Nicht MRT-sicher Das Gerät nicht in einer Magnetresonanz-Umgebung (MR) verwenden.		Für Flugreisen zugelassen.
	<i>Bluetooth</i> [®] -Symbol Gibt an, dass das Gerät <i>Bluetooth</i> -Fähigkeiten besitzt.		Maximale Füllhöhe
	Eindeutige Produktkennung Gibt die Informationen zur eindeutigen Produktkennung an.		Warnung: Heiße Oberfläche
	AC-Stromversorgung (Wechselstrom)		Verpackungseinheit Gibt die Anzahl der Teile in der Packung an.
	Vorsicht, beiliegende Dokumente beachten.		Klasse II-Ausrüstung (doppelt isoliert) Verweist darauf, dass die Ausstattung die Sicherheitsanforderungen für Geräte der Klasse II erfüllt.

Symbol	Bezeichnung und Bedeutung	Symbol	Bezeichnung und Bedeutung
	Gebrauch an einem Patienten Gibt an, dass der Schlauch nur an einem Patienten zu verwenden ist.		Nicht auseinandernehmen.
	Importeur Gibt das Unternehmen an, welches das Medizinprodukt in die EU importiert.		Vor Sonneneinstrahlung schützen Gibt an, dass das Medizinprodukt vor Lichtquellen geschützt werden muss.
	Durchgestrichene Abfalltonne auf Rädern EEE-Kennzeichnung (Elektro- und Elektronikgeräte). Befolgen Sie zur ordnungsgemäßen Entsorgung die örtlichen Vorschriften.		Medizinprodukt Gibt an, dass es sich bei dem Produkt um ein Medizinprodukt handelt.
	Herstellungsdatum: Gibt das Datum an, an dem das Produkt hergestellt wurde. Herstellungsland: Gibt das Land an, in dem das Produkt hergestellt wurde. Hinweis: Auf dem Etikett wird „CC“ durch den jeweiligen zweistelligen Ländercode ersetzt.		

Systembestandteile

Das System kann die folgenden Komponenten enthalten:

- Gerät
- Wassertank des Luftbefeuchters
- Benutzerhandbuch
- Kurzanleitung
- Tragetasche
- SD-Karte
- Wiederverwendbarer Filter
- Einweg-Spezialfilter (optional)
- Flexibler Schlauch
- 1,52 m langes Netzkabel
- Netzteil

Kontaktaufnahme mit Philips Respironics

Falls Probleme mit dem Gerät auftreten oder Sie Hilfe bei der Einrichtung, Verwendung oder Wartung des Geräts oder der Zubehörteile benötigen, wenden Sie sich bitte an Ihren medizintechnischen Betreuer. Zur Kontaktaufnahme mit Philips Respironics wenden Sie sich bitte unter der Rufnummer +1-724-387-4000 an den Kundendienst oder ermitteln Sie die Kontaktdaten Ihres Kundendienstes vor Ort auf unserer Website www.respironics.com.

2. Systemübersicht

Das DreamStation 2 CPAP/DreamStation 2 Auto CPAP ist ein Therapiegerät mit kontinuierlichem positivem Atemwegsdruck, das zur Behandlung von obstruktiver Schlafapnoe (OSA) entwickelt wurde.

Der integrierte Luftbefeuchter und der optionale beheizte Schlauch sind zur Abgabe von Luftfeuchtigkeit zur Erhöhung des Therapiekomforts bestimmt. Der Befeuchtungsgrad und die Temperatur des optionalen beheizten Schlauchs werden über den Ausgang des Warmluftbefeuchters reguliert. Mithilfe des integrierten Luftbefeuchters und des beheizten Schlauchs lässt sich in der Maske ein angenehmes Feuchtigkeitsniveau aufrechterhalten.

Es sind auch mehrere Zubehörteile vorhanden, die mit Ihrem Gerät verwendet werden können. Wenden Sie sich an Ihren medizintechnischen Betreuer, wenn Sie Zubehörteile erwerben möchten, die Ihrem Gerät nicht beiliegen.

Gerät mit integriertem Luftbefeuchter

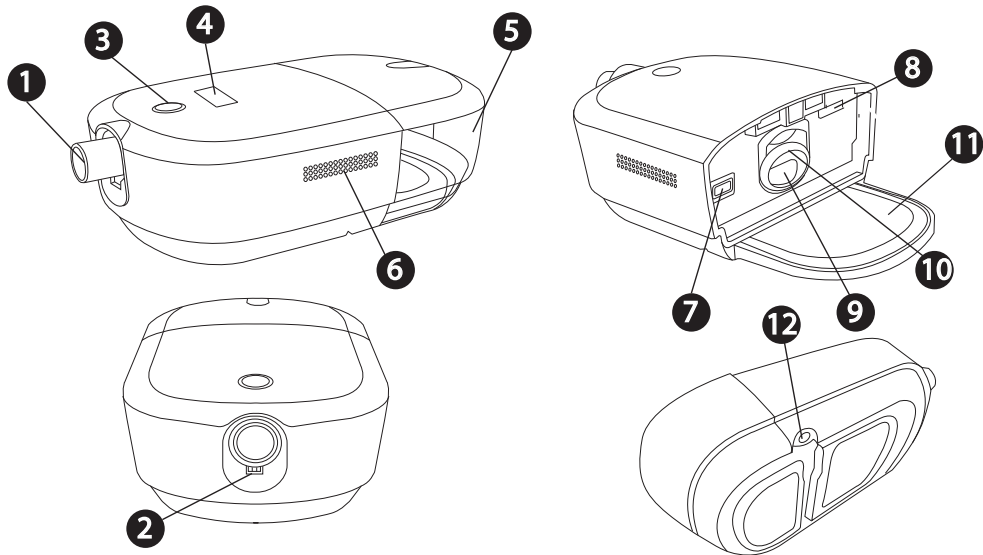

Nr.	Funktion	Beschreibung	Nr.	Funktion	Beschreibung
1	Luftauslassanschluss	Schließen Sie den flexiblen Schlauch hier an.	7	Filterfach	Hier haben Sie Zugriff auf den Filter.
2	Steckanschluss des beheizten Schlauchs	Richten Sie den Schlauchanschluss aus und schließen Sie ihn hier an.	8	Zugang für SD-Karte	Hier haben Sie Zugang zur SD-Karte.
3	Therapietaste (Ein/Aus)	Startet und stoppt den Luftstrom für die Therapie.	9	Lufteinlass des Luftbefeuchters	Stellt Verbindung zum Wassertank des Luftbefeuchters her.
4	Anzeigebildschirm	Hierbei handelt es sich um die Benutzeroberfläche des Therapiegeräts.	10	Lufteinlass-/-auslassabdichtung des Luftbefeuchters	Abdichtung zwischen dem Gerät und dem Wassertank des Luftbefeuchters.
5	Wassertank des Luftbefeuchters	Herausnehmbarer Wassertank, enthält das Wasser für die Befeuchtung (installiert dargestellt).	11	Heizplatte	Erwärmt das Wasser im Wassertank.
6	Lufteinlass	Gibt Luft in das Gerät ab.	12	Netzstromeingang	Hier wird das Netzkabel angeschlossen.

Wassertank des Luftbefeuchters

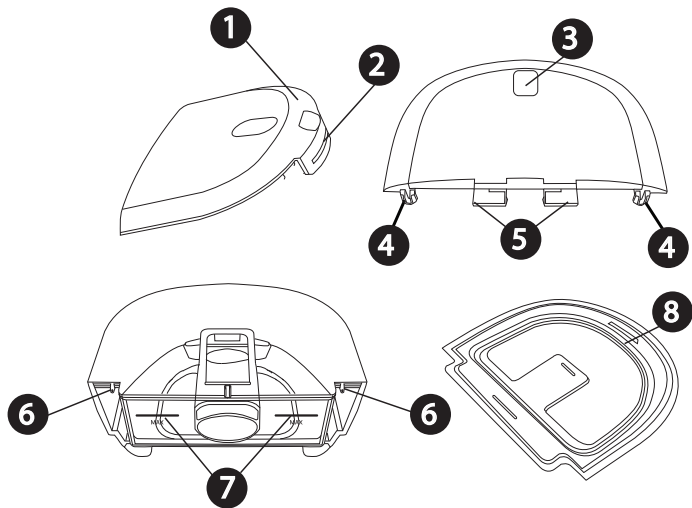

Nr.	Funktion	Beschreibung
1	Deckel	Abnehmbar, damit Wasser in den Tank gefüllt werden kann.
2	Vordere Lasche des Deckels	Deckel von hier aus abnehmen.
3	Freigabevertiefung im Wassertank	Entriegelt den Wassertank im Gerät, wenn darauf gedrückt wird.
4	Deckelhaken	Mit den Laschen der Wassertankbasis verbinden.
5	Verriegelung des Wassertanks	Verriegelt den Wassertank im Gerät.
6	Laschen der Wassertankbasis	Haken des Wassertankdeckels hier einhaken, um den Wassertankdeckel anzubringen.
7	Maximale Füllhöhe	Zeigt den maximal zulässigen Wasserstand für einen sicheren Betrieb an. Die Fülllinien sind auch auf den Seiten der Wassertankbasis zu sehen.
8	Abdichtung des Wassertanks	Abdichtung zwischen dem Wassertankdeckel und der Wassertankbasis. Abnehmbar für einfacheres Reinigen.
9	Haltevertiefung (nicht gezeigt)	Die Haltevertiefung befindet sich auf der Unterseite der Wassertankbasis und dient zum Abnehmen des Tanks.

3. Einrichtung des Geräts

Aufstellen des Geräts

Stellen Sie das Gerät auf eine stabile, ebene Oberfläche, sodass Sie es von Ihrer Schlafposition aus bequem erreichen können. Es muss sich unterhalb Ihrer Schlafposition befinden.

Vergewissern Sie sich, dass das Gerät nicht in der Nähe von Heiz- oder Kühlgeräten (z. B. Gebläseöffnungen, Heizgeräte, Klimaanlage) steht.

Hinweis: Achten Sie beim Aufstellen des Geräts darauf, dass das Stromkabel gut zugänglich ist, da das Gerät nur durch Trennen der Stromversorgung ausgeschaltet werden kann.

Vorsichtshinweise

- Sicherstellen, dass der Lufteinlassbereich (geschlitzt) an der Geräteseite nicht durch Bettzeug, Vorhänge oder Ähnliches blockiert wird. Damit das System ordnungsgemäß funktionieren kann, muss rundum eine freie Luftströmung gewährleistet sein.
- Das Gerät nicht auf Teppichböden, Textilien oder andere entzündliche Materialien stellen.
- Das Gerät nicht in bzw. auf einen Behälter, der Wasser auffangen oder enthalten kann, stellen.

Versorgung des Geräts mit Wechselstrom

Warnung: Die elektrischen Kabel und Leitungen regelmäßig auf Schäden oder Verschleißerscheinungen überprüfen. Bei Beschädigungen das Teil nicht mehr verwenden, sondern austauschen.

Vorsicht: Dieses Gerät nicht mit Verlängerungskabeln verwenden.

Zum Betrieb des Geräts am Stromnetz führen Sie die folgenden Schritte aus. Die folgenden Bilder dienen hierbei als Orientierungshilfe:

1. Stellen Sie sicher, dass der Tank des Luftbefeuchters leer ist.
2. Schließen Sie den Anschluss des Netzkabels am Stromanschluss an der Unterseite des Geräts **1** oder **2** an.

Um das Anschließen zu erleichtern, kann das Kabel in die Richtung angeschlossen und geführt werden, die am besten für Ihre Einrichtung funktioniert.

Ein eingelassener Bereich auf der Unterseite des Geräts ermöglicht es, das Kabel unter dem Gerät zu verlegen **3**.

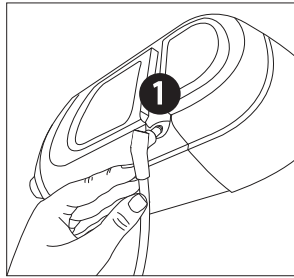

ODER

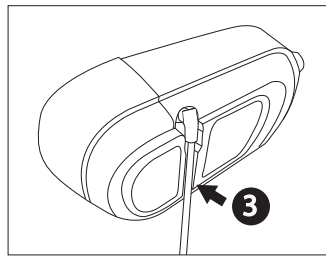
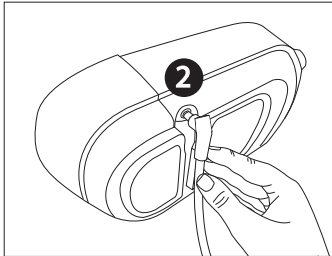

3. Schließen Sie das Buchsenende des Wechselstromnetzkabels an das Netzteil an **4**.
4. Stecken Sie den Stecker des Wechselstromnetzkabels in eine Steckdose, die nicht über einen Wandschalter gesteuert wird **5**.
5. Prüfen Sie, dass die Verbindungen an der Unterseite des Geräts, am Netzteil sowie an der Steckdose vollständig eingesteckt sind. Damit wird gewährleistet, dass der elektrische Anschluss sicher und zuverlässig ist.

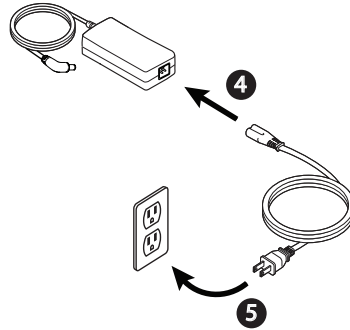

Hinweis: Die Abbildung unten ist nur ein Beispiel. Unter Umständen sehen Steckdose und Netzkabel anders aus.

Wichtig: Um die Wechselstromversorgung zu unterbrechen, trennen Sie das Netzkabel von der Steckdose.

Einrichtung des integrierten Luftbefeuchters

Warnung: Vor der Entnahme des Wassertanks das Heizelement des Luftbefeuchters sowie das Wasser ungefähr 15 Minuten lang abkühlen lassen. Bei Kontakt mit der Heizplatte, dem erhitzten Wasser oder der Tankwanne kann es zu Verbrennungen kommen.

Vorsichtshinweise

- Nicht versuchen, den Tank zu füllen, wenn dieser noch mit dem Gerät verbunden ist.
- Den Tank ausschließlich mit destilliertem Wasser mit Zimmertemperatur befüllen. Keine Chemikalien oder Zusatzstoffe in das Wasser geben. Andernfalls kann es zu einer Reizung der Atemwege oder zu einer Beschädigung des Wassertanks kommen.
- Den Wassertank nur bis zur maximalen Füllhöhe befüllen. Wenn der Wassertank überfüllt wird, kann Wasser austreten und in das Therapiegerät, den Luftbefeuchter oder auf Ihre Möbel gelangen. Dies kann zu Schäden am Luftbefeuchter und Therapiegerät führen.

Hinweis: Den Wassertank des Luftbefeuchters vor der ersten Verwendung reinigen. Beachten Sie den Abschnitt „Reinigung zu Hause: Wassertank des Luftbefeuchters“ in diesem Handbuch.

Entfernen des Wassertanks des Luftbefeuchters

1. Drücken Sie leicht auf den vertieften Bereich oben auf dem Wassertank des Luftbefeuchters, um den Tank aus dem Gerät zu lösen.

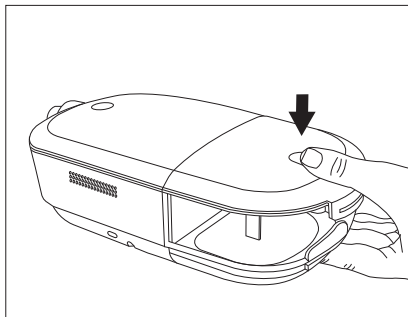

2. Greifen Sie den Wassertank des Luftbefeuchters oben und unten und ziehen Sie ihn aus dem Gerät.

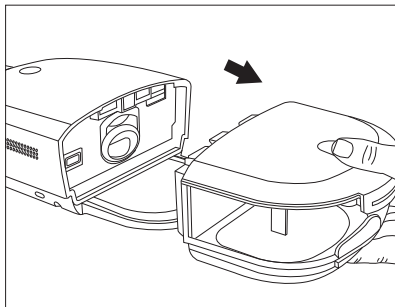

- Entfernen Sie den Deckel, indem Sie die Lasche des Tankdeckels nach oben ziehen, während Sie die Wassertankbasis festhalten.

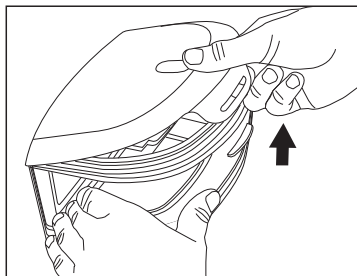
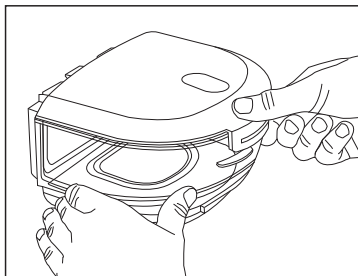

- Lassen Sie Restwasser herauslaufen und spülen Sie die Wassertankbasis.

Füllen und Einsetzen des Wassertanks

- Stellen Sie die Wassertankbasis auf eine feste, ebene Fläche. Befüllen Sie die Wassertankbasis mit destilliertem Wasser und überschreiten Sie dabei nicht die maximalen Fülllinien ^{MAX}, die sich auf der Rückseite und den Seiten der Wassertankbasis befinden.

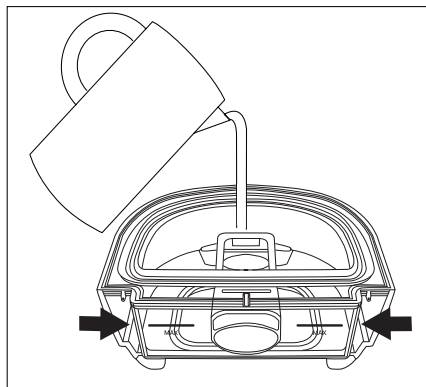

2. Bringen Sie den Deckel wieder an. Halten Sie die Haken auf dem Deckel **1** über die kleinen Laschen auf der Wassertankbasis **2**.

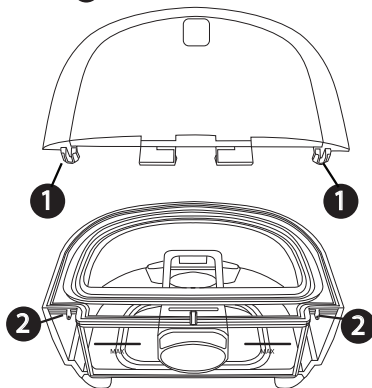

3. Drücken Sie den Deckel nach unten **3** bis dieser sicher über der vorderen Lasche **4** an der Vorderseite der Wassertankbasis einrastet.

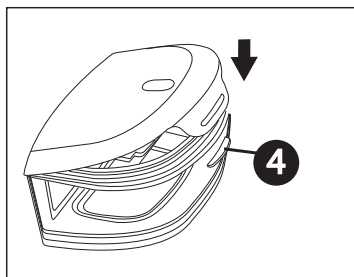
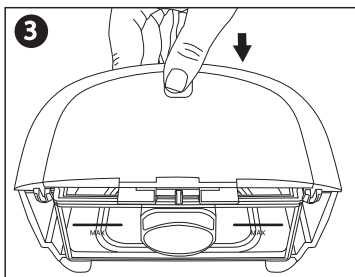

4. Schieben Sie den Wassertank des Luftbefeuchters zurück in das Gerät, indem Sie die Schienen auf der Unterseite der Wassertankbasis zur richtigen Ausrichtung und Verbindung verwenden. Stellen Sie vor dem Fortfahren sicher, dass er eingerastet ist.

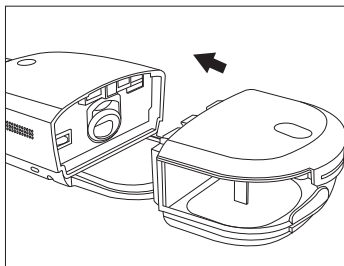

Einsetzen/Auswechseln der Luftfilter

Vorsicht: Für den ordnungsgemäßen Betrieb ist ein korrekt installierter, unbeschädigter wiederverwendbarer Philips Respironics-Pollenfilter erforderlich.

Das Gerät verwendet einen grauen wiederverwendbaren Pollenfilter, der gespült werden kann, und einen blauen Einweg-Spezialfilter. Der Mehrweg-Filter hält normalen Hausstaub und Blütenstaub zurück. Der Spezialfilter hat eine weitergehende Filterwirkung, sodass auch sehr feine Partikel zurückgehalten werden. Der Mehrweg-Filter muss stets installiert sein, wenn das Gerät in Betrieb ist. Der Spezialfilter wird für Patienten empfohlen, die empfindlich gegenüber Tabakrauch oder anderen kleinen Partikeln sind.

Der graue wiederverwendbare Filter ist im Lieferumfang enthalten. Ein blauer Einweg-Spezialfilter ist u. U. auch im Lieferumfang enthalten. Wenn beim Erhalt des Geräts kein Filter installiert ist, müssen Sie zumindest den wiederverwendbaren Filter einsetzen, bevor Sie das Gerät verwenden.

1. Nehmen Sie den Wassertank des Luftbefeuchters aus dem Gerät. Beachten Sie dabei den Abschnitt „Entfernen des Wassertanks des Luftbefeuchters“ weiter hinten in diesem Handbuch.

- Um einen bestehenden Filter zu entfernen, ziehen Sie an der weißen Lasche am Filterende und ziehen Sie den Filter aus dem Gerät.

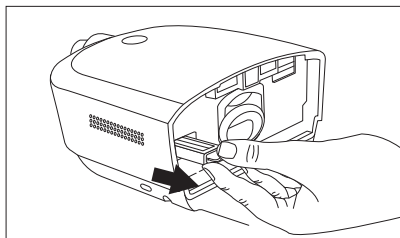

- Setzen Sie bei Bedarf einen trockenen, grauen wiederverwendbaren Pollenfilter auf einen neuen, optionalen blauen Einweg-Spezialfilter, richten Sie die Pfeile auf beiden Filtern aus und drücken Sie die beiden Filter fest zusammen, bis sie einrasten.
- Setzen Sie den Filter in das Therapiegerät ein.

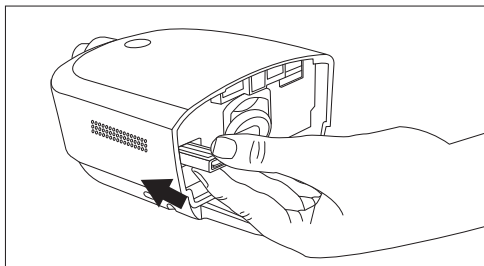

- Setzen Sie den Wassertank des Luftbefeuchters wieder ein.

Anschließen des Atemschlauchsystems

Damit das System verwendet werden kann, benötigen Sie die folgenden Zubehörteile, um das empfohlene Atemschlauchsystem zusammenzusetzen:

- Philips Respironics-Patientenanschluss (Nasenmaske oder Mund-Nasen-Maske) mit integriertem Ausatemventil oder Philips Respironics-Patientenanschluss mit separatem Ausatemventil (z. B. Whisper Swivel II)
- Philips Respironics flexibler Schlauch (12-, 15- oder 22-mm-Standardschlauch oder beheizter 12- oder 15-mm-Schlauch), 1,83 m
- Philips Respironics-Maskenhalterung (für die Maske)

Warnhinweise

- Das Schlauchsystem nicht ziehen oder dehnen. Andernfalls könnte es zu Lecks im Schlauchsystem kommen.
- Überprüfen Sie das Schlauchsystem auf Anzeichen von Beschädigungen oder Verschleiß. Entsorgen und ersetzen Sie das Schlauchsystem bei Bedarf.
- Wenn Sie eine Full Face Maske (eine Maske, die sowohl den Mund als auch die Nase bedeckt) verwenden, muss die Maske mit einem Sicherheitsventil (Belüftungsventil) ausgestattet sein.
- Wenn das Gerät von mehreren Patienten verwendet wird (z. B. bei Leihgeräten), sollte zwischen Gerät und Schlauchsystem ein Hauptstrombakterienfilter mit geringem Widerstand eingesetzt werden, um Kontaminationen zu vermeiden.

Gehen Sie wie folgt vor, um das Atemschlauchsystem mit dem Gerät zu verbinden:

Hinweis: Wenn Sie den optionalen 12-mm-Performance-Schlauch (nicht beheizt) verwenden, benötigen Sie zum Anschließen an das Therapiegerät einen Adapter.

Hinweis: Der Schlauch kann anhand der folgenden Schlauchkennzeichnungssymbole auf der Manschette identifiziert werden: „12“, „15“, „HT12“ oder „HT15“. 22-mm-Schlauch weist kein Symbol auf.

1. Schließen Sie den flexiblen Schlauch an den Luftauslass am Therapiegerät an.

Um den beheizten Schlauch (abgebildet) anzuschließen, richten Sie die Steckanschlüsse am beheizten Schlauch mit der Unterseite des Luftauslassanschlusses am Gerät aus. Die Clips am Ende des Schlauchs sollten an den Seiten des Anschlusses ausgerichtet werden.

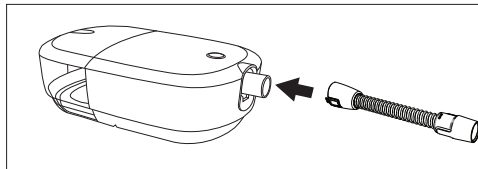

2. Drücken Sie den beheizten Schlauch auf den Luftauslassanschluss, bis die Laschen an der Seite des Schlauchs hörbar in die Schlitzze an der Seite des Luftauslassanschlusses einrasten.

Wenn Sie einen Standardschlauch (nicht abgebildet) verwenden, schieben Sie den Schlauch einfach über den Luftauslassanschluss am Gerät.

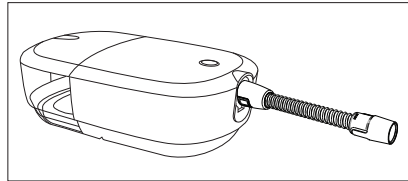

3. Wenn Sie den optionalen beheizten 12-mm-Schlauch oder den 12-mm-Performance-Schlauch verwenden, verbinden Sie den mitgelieferten Maskenadapter mit dem Maskenanschlusssende des Schlauchs. Für den 12-mm-Performance-Schlauch ist außerdem ein Geräteadapter erforderlich. Wenn Sie den Adapter an das CPAP-Gerät anschließen, sollten die Clips so zu den Seiten ausgerichtet sein, dass die kleine Erhebung gerade nach unten zeigt.

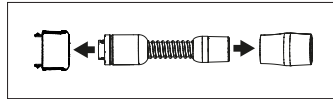

4. Schließen Sie den Schlauch an die Maske an. Informationen zum richtigen Anlegen und Positionieren finden Sie in den im Lieferumfang der Maske enthaltenen Anweisungen.
5. Befestigen Sie die Maskenhalterung an der Maske (falls erforderlich). Beachten Sie die im Lieferumfang der Maskenhalterung enthaltenen Anweisungen.

Starten des Geräts

1. Vergewissern Sie sich, dass das Gerät mit Strom versorgt wird. Dies wird durch einen weißen Ring um die Therapietaste angezeigt. Als erster Bildschirm wird das Philips-Logo angezeigt und danach der Gerätemodellbildschirm. Sobald das Gerät vollständig hochgefahren ist, wird auf dem Bildschirm die Meldung „Zum Start d. Therapie unten klicken“ angezeigt.

Hinweis: Das Gerät fordert Sie möglicherweise auf, Sprache und Zeit einzustellen.

2. Setzen Sie Ihre Maske auf. Halten Sie sich hierbei an die Anleitung, die der Maske beiliegt. Kleine Luftmengen, die aus der Maske austreten, sind normal und akzeptabel. Passen Sie die Maskenhalterung an, um große Luftlecks an der Maske zu korrigieren und eine Irritation der Augen zu vermeiden.

Hinweis: Wenn Sie das Gerät in einem Bett mit Kopfteil verwenden, sollte das Schlauchsystem über das Kopfteil gelegt werden. Dadurch verringert sich u. U. die auf die Maske ausgeübte Spannung.

3. Drücken Sie oben am Gerät auf die Therapietaste, um den Luftstrom einzuschalten und mit der Behandlung zu beginnen. Der Ring um die Therapietaste leuchtet blau auf.

Hinweis: Wenn Ihr medizintechnischer Betreuer die Funktion „Einschaltautomatik“ aktiviert hat, schaltet das Gerät den Luftstrom automatisch ein, sobald Sie Ihre Maske aufsetzen und atmen.

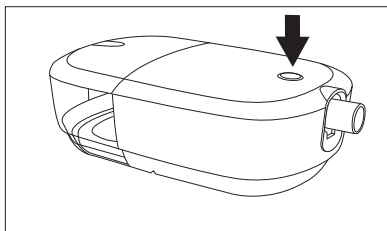

4. Drücken Sie erneut auf die Therapietaste, um die Therapie zu beenden. Der Ring um die Therapietaste leuchtet weiß auf.

Hinweis: Wenn Ihr medizintechnischer Betreuer die Funktion „Abschaltautomatik“ aktiviert hat, schaltet das Gerät den Luftstrom automatisch ab, sobald Sie Ihre Maske absetzen und das Gerät keine Aktivität mehr erkennt.

Leistungsprüfung

Um eine Leistungsprüfung einzuleiten, trennen Sie das Gerät vom Stromnetz und stecken Sie es wieder ein. Wenn ein Problem hinsichtlich der Leistung erkannt wird, zeigt das Gerät einen Fehler an.

Kabellose Bluetooth-Technologie*

Die kabellose Bluetooth-Funktion ist eine Methode, mit der Sie die Daten des Therapiegeräts an DreamMapper übertragen können. Bei DreamMapper handelt es sich um ein mobiles System, das entwickelt wurde, damit Patienten mit obstruktiver Schlafapnoe (OSA) ihre Erfahrung mit der Schlaftherapie verbessern können.

* Die kabellose Bluetooth-Technologie und DreamMapper sind nicht auf allen Märkten erhältlich. Weitere Informationen erhalten Sie bei Ihrem Philips Respironics-Vertreter vor Ort.

Koppeln Ihres Therapiegeräts mit Ihrem Bluetooth-fähigen Mobilgerät

Hinweis: Das Gebläse muss während der Bluetooth-Kopplung ausgeschaltet sein.

Hinweis: Sie können das Therapiegerät immer nur mit einem Mobilgerät koppeln.

Hinweis: Das Koppeln funktioniert am besten, wenn sich das Therapiegerät und das Mobilgerät im selben Raum befinden.

Hinweis: Die aktuelle Version von DreamMapper wird Sie durch diese Anweisungen leiten.

Hinweis: Nachdem die Kopplung in DreamMapper initiiert wurde, bleiben Ihnen 30 Sekunden, um die Einrichtung abzuschließen. Nach Ablauf dieser Zeit wird sie automatisch abgebrochen.

Gehen Sie wie unten beschrieben vor, um das Mobiltelefon oder das Tablet manuell zu koppeln.

1. Wenn Sie das Therapiegerät eingeschaltet haben, können Sie die Bluetooth-Einrichtung über die mobile DreamMapper-App initiieren.

Hinweis: Sie müssen Ihr Gerät in DreamMapper möglicherweise aus einer Liste mit verfügbaren Bluetooth-Geräten auswählen. Das Therapiegerät wird als „PR BT XXXX“ angezeigt (wobei XXXX den letzten vier Ziffern der Seriennummer Ihres Therapiegeräts entspricht).

2. Der Kopplungscode wird auf dem Gerät angezeigt.
3. Bestätigen Sie in DreamMapper den 6-stelligen Kopplungscode, der auf dem Therapiegerät angezeigt wird.

Hinweis: Bei der Kopplung mit bestimmten Mobilgeräten müssen Sie den 6-stelligen Kopplungscode möglicherweise manuell in DreamMapper eingeben. Sobald der Code eingegeben ist, beginnt die Kopplung automatisch.



4. Drücken Sie die Therapietaste, um die Kopplung abzuschließen. Auf dem Therapiegerät wird zunächst die Meldung „Koppeln zum Gerät“ und dann „Gerät erfolgreich gekoppelt“ angezeigt.



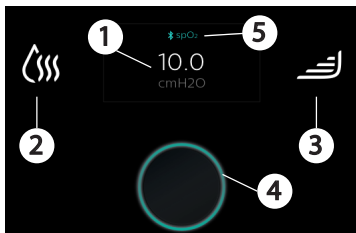

Anzeige „Therapie ein“

Während die Behandlung läuft, wird der verschriebene Druck oder der RAMP PLUS-Druck angezeigt. Außerdem können Sie die Befeuchtung und die RAMP PLUS-Einstellungen anzeigen und anpassen.



Nr.	Symbol	Funktion	Beschreibung
1	cmH2O	Therapiedruck	Zeigt die verordnete Druckeinstellung an. Wenn RAMP PLUS aktiviert ist, wird der aktuell verabreichte Druck angezeigt.
2		Anpassbare Einstellung für den Luftbefeuchter (wenn aktiviert)	Tippen Sie auf das Befeuchtungssymbol, um die aktuelle Befeuchtereinstellung anzuzeigen. Tippen Sie zum Ändern der Einstellung so lange erneut auf das Befeuchtungssymbol, bis die gewünschte Einstellung angezeigt wird. Durch jedes Tippen wird eine andere Einstellung angezeigt. Nach ungefähr 3 Sekunden kehrt die Anzeige zum Therapiebildschirm zurück und die Einstellung wird gespeichert. Folgende Einstellungen stehen zur Auswahl: Aus, Niedrig, Mittel und Hoch. Hinweis: Wenn Sie die Befeuchtereinstellung während der Therapie anpassen, ist die neue Einstellung automatisch für die aktuelle Behandlung aktiv und wird beim nächsten Einschalten der Therapie angewendet.

Nr.	Symbol	Funktion	Beschreibung
3		RAMP PLUS (Ramp+)	<p>Das Gerät ist mit einer RAMP PLUS-Funktion ausgestattet, die es Ihnen ermöglicht, einen Anfangsdruck für eine festgelegte Zeitspanne (standardmäßig 30 Minuten) einzustellen, um den Komfort während des Einschlafens zu erhöhen. Während der eingestellten Zeit bleibt der Druck auf dem eingestellten Anfangsdruck, außer wenn das Gerät ein Ereignis erkennt, bei dem der Druck erhöht werden muss. Nach der RAMP PLUS-Phase wird Ihr verschriebener Therapiedruck verabreicht.</p> <p>Tippen Sie zur Aktivierung von RAMP PLUS auf das RAMP PLUS-Symbol. Wenn RAMP PLUS zum ersten Mal aktiviert wird, ist das Gerät standardmäßig auf „Niedrig“ eingestellt. Tippen Sie zum Ändern der Einstellung so lange weiter auf das RAMP PLUS-Symbol, bis die gewünschte Einstellung angezeigt wird. Nach ungefähr 3 Sekunden kehrt die Anzeige zum Therapiebildschirm zurück und die Einstellung wird gespeichert. Daraufhin wird jede weitere Therapiesitzung automatisch bei Start der Behandlung mit RAMP PLUS begonnen.</p> <p>Folgende Einstellungen stehen zur Auswahl: „Aus“, „Niedrig“ (4 cmH₂O), „Mittel“ (6 cmH₂O), „Hoch“ (8 cmH₂O) und „Maximal“ (10 cmH₂O).</p> <p>Hinweis: Sie müssen nur dann erneut auf das RAMP PLUS-Symbol tippen, wenn Sie den RAMP PLUS-Druck ändern oder RAMP PLUS neu starten möchten.</p> <p>Hinweis: Nach 60 Sekunden Inaktivität wird der Gerätebildschirm dunkel. Um den Bildschirm zu aktivieren, tippen Sie auf das RAMP PLUS- oder Befeuchtungssymbol. Damit wird gleichzeitig der RAMP PLUS-Druck reaktiviert (falls eingestellt) oder Ihr verordnetes Mindestdruckniveau eingestellt und der verabreichte Druck weiterhin automatisch nach Bedarf angepasst (nur im Auto-CPAP-Modus). Sobald die Anzeige erscheint, können Sie die Einstellungen wie gewünscht anpassen.</p>
4		Ring um die Therapietaste	<p>Der Ring um die Therapietaste leuchtet blau auf, um anzuzeigen, dass die Therapie eingeschaltet ist. Der Ring leuchtet nicht auf, wenn die Therapie läuft und der Bildschirm dunkel ist.</p> <p>Der Ring leuchtet weiß auf, wenn das Gerät eingesteckt ist und die Therapie nicht eingeschaltet ist.</p>

Nr.	Symbol	Funktion	Beschreibung
5		Oximetrie	Das Therapiegerät kann über eine Bluetooth-Verbindung mit einem Pulsoximeter gekoppelt werden. Sobald das Therapiegerät erfolgreich mit dem Pulsoximeter gekoppelt ist, erscheint auf dem Therapiebildschirm das Bluetooth-Symbol sowie „SPO ₂ “. Weitere Informationen finden Sie im Abschnitt „Oximeter“ dieses Handbuchs.
Nicht dargestellt		Signalstärke des Mobilfunkmodems	Zeigt die Signalstärke des Mobilfunkmodems bei Geräten mit Mobilfunkverbindung an, außer, wenn sich das Gerät im Flug-Modus befindet.
Nicht dargestellt		Bluetooth	Wird angezeigt, wenn für das Gerät Bluetooth verfügbar ist. Wenn das Symbol grau erscheint, deutet das darauf hin, dass Bluetooth verfügbar ist. Sobald das Gerät mit einem Bluetooth-Client (Mobiltelefon, Tablet usw.) verbunden ist, erscheint das Symbol weiß. Dieses Symbol wird nicht angezeigt, wenn der Flug-Modus aktiviert ist.
Nicht dargestellt		Flug-Modus	Wird angezeigt, wenn der Flug-Modus aktiviert ist. Ersetzt bei Aktivierung die Symbole für Mobilfunk und/oder Bluetooth.

Anzeige „Therapie Aus“

Nachdem die Therapie ausgeschaltet wurde, werden möglicherweise verschiedene Bildschirme angezeigt, die eine Zusammenfassung Ihrer Therapie anzeigen. Im Folgenden finden Sie eine Beschreibung der einzelnen Bildschirme. Jeder Bildschirm wird dreimal angezeigt und dann erscheint auf dem Bildschirm:

Zum Start d. Therapie

Unten klicken

Hinweis: Sie können die Therapie außerdem jederzeit durch Drücken der Therapietaste neu starten.

Anzeigentext	Beschreibung
Dauer der letzten Sitzung	Auf diesem Bildschirm wird angezeigt, wie viele Stunden Therapie Sie mit diesem Gerät innerhalb des letzten Tages erhalten haben.
AHI der letzten Sitzung	Auf diesem Bildschirm werden die Werte des nächtlichen Apnoe-/Hypopnoe-Index (AHI) für den letzten Tag angezeigt.
Maskensitz der letzten Sitzung	Auf diesem Bildschirm wird der Sitz Ihrer Maske während des letzten Tages angezeigt. „Guter Sitz“ zeigt an, dass das gemessene Leck eine optimale Leistung des Geräts zulässt. „Maskensitz anpassen“ zeigt an, dass das Leck möglicherweise die Geräteleistung beeinträchtigt, das Gerät aber weiterhin funktioniert und die Therapie verabreicht. Wenn „Maskensitz anpassen“ angezeigt wird, justieren Sie Ihre Maske, um das Leck zu reduzieren, bevor Sie wieder mit der Therapie beginnen.

Geräteeinstellungen (Sprache, Zeit, Flug-Modus, Bluetooth zurücksetzen)

In den Bildschirmen für Geräteeinstellungen können Sie die Gerätesprache, die Zeit und Bluetooth-Verbindungen zurücksetzen. Außerdem können Sie den Flug-Modus aktivieren und deaktivieren.

Gehen Sie wie unten beschrieben vor, um durch die Bildschirme für Geräteeinstellungen zu navigieren. Halten Sie für jede Einstellung die Therapietaste gedrückt, um die Maßnahme abzuschließen, oder drücken Sie kurz auf die Therapietaste, um die Maßnahme abzubrechen.

Hinweis: Um die Bluetooth-Verbindungen zurückzusetzen und in den Flug-Modus zu wechseln, müssen Sie die folgenden Schritte befolgen und zunächst durch die Bildschirme für Sprache und Zeit gehen.

1. Berühren Sie bei ausgeschalteter Therapie gleichzeitig rechts und links den Anzeigebildschirm, bis der Bildschirm zum Zurücksetzen von Sprache und Zeit angezeigt wird.

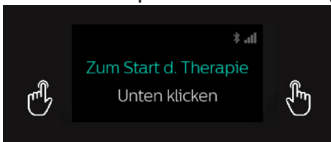

2. Nach ungefähr 3 Sekunden wird folgende Meldung auf dem Bildschirm angezeigt:
Einstell. zurücksetzen.
Zum Starten. halten.
Zum Abbrechen klicken
3. Halten Sie die Therapietaste gedrückt, um Sprache und Zeit zurückzusetzen, oder drücken Sie kurz auf die Therapietaste, um das Zurücksetzen abzubrechen. Das Gerät zeigt an, dass die Einstellungen zurückgesetzt wurden oder die Maßnahme abgebrochen wurde. Dann werden die Bluetooth-Einstellungen angezeigt.
Hinweis: Wenn Sie die Sprache und Zeit zurücksetzen, fordert das Gerät Sie auf, zuerst Sprache und Zeit einzustellen, bevor der Auswahlbildschirm für Bluetooth angezeigt wird.
4. Halten Sie die Therapietaste gedrückt, um die Bluetooth zurückzusetzen, oder drücken Sie kurz auf die Therapietaste, um das Zurücksetzen abzubrechen. Das Gerät zeigt an, dass die Einstellungen zurückgesetzt wurden oder die Maßnahme abgebrochen wurde. Dann werden die Flug-Moduseinstellungen angezeigt.
5. Halten Sie die Therapietaste gedrückt, um den Flug-Modus zu aktivieren oder deaktivieren. Das Gerät zeigt an, dass die Einstellungen zurückgesetzt wurden oder die Maßnahme abgebrochen wurde. Dann wechselt es zurück zum Bildschirm „Therapie aus“.
Hinweis: Der Flug-Modus wird nach drei Tagen automatisch deaktiviert.

4. Pop-up-Meldungen und Fehlerbehebung

Geräte-Pop-up-Meldungen

Möglicherweise erscheinen auf Ihrem Gerät Pop-up-Meldungen, um Sie auf ein Gerätestatusupdate oder eine erforderliche Maßnahme aufmerksam zu machen. Wenn eine Meldung angezeigt wird, führen Sie die entsprechende Maßnahme aus oder suchen Sie in der nachstehenden Tabelle nach einer Erklärung für die Pop-up-Meldung sowie nach den eventuell zu ergreifenden Abhilfemaßnahmen. Steht in der Meldung „Zum Verwerfen klicken“, können Sie die Therapietaste drücken, um das Pop-up-Fenster zu verwerfen und zu schließen.

Alarmer und Benachrichtigungen

Bedingung/ Bildschirmtext	Beschreibung	Mögliche Ursache	Abhilfemaßnahme
Blockierter Einlass	Atemweg blockiert.	Blockierung am Geräteeinlass.	Kontrollieren Sie, dass der Lufteinlass nicht verstopft ist. Prüfen Sie, ob der/ die Luftfilter richtig installiert ist/sind. Tauschen Sie ihn/sie bei Bedarf aus.
Geringe Leckage	Atemweg blockiert.	Blockierung an Schlauch oder Maske.	Vergewissern Sie sich, dass der Schlauch nicht gequetscht oder geknickt ist, was den Luftstrom behindern würde. Prüfen Sie, ob die Maske richtig und ohne Hindernisse angeschlossen ist.
Befeuchter-Fehler	Befeuchtungs-kontrolle deaktiviert.	Möglicherweise liegt ein Problem mit Ihrem Luftbefeuchter vor. Die Therapie wird ohne Luftbefeuchtung durchgeführt.	Schalten Sie das Gerät ab und ziehen Sie den Netzstecker. Prüfen Sie durch eine Sichtkontrolle, ob die elektrischen Kontakte sauber sind, und schließen Sie dann das Netzkabel wieder an. Falls der Alarm weiterhin auftritt, wenden Sie sich an Ihren Betreuer.
Schlauch-Fehler	Fehler im beheizten Schlauch (nur wenn ein beheizter Schlauch verwendet wird).	Der beheizte Schlauch ist möglicherweise überhitzt oder beschädigt.	Schalten Sie das Gerät aus. Trennen Sie den beheizten Schlauch vom Gerät. Prüfen Sie, dass der Schlauch nicht bedeckt oder verstopft ist, und schließen Sie ihn dann wieder an das Gerät an. Falls der Alarm weiterhin auftritt, wenden Sie sich an Ihren Betreuer.

Bedingung/ Bildschirmtext	Beschreibung	Mögliche Ursache	Abhilfemaßnahme
Befeuchter aus	Der angeschlossene Akku unterstützt keine Luftbefeuchtung.	Verwendung eines Batteriepacks als Stromquelle.	Trennen Sie das Batteriepack und verwenden Sie eine kompatible Stromquelle oder verwenden Sie das Gerät ohne Luftbefeuchtung.
Stromversorgung prüfen (Licht blinkt durchgehend)	Gibt an, dass ein nicht kompatibles Netzteil angeschlossen ist.	Falsches Netzteil.	Wechseln Sie zu einem von Philips bereitgestellten Netzteil, das die Therapie unterstützt. Für die Befeuchtung ist ein 80-W-Netzteil erforderlich.
Niedrige Spannung (Licht blinkt durchgehend)	Niedrige Spannung	Es wurde ein nicht kompatibles Netzteil angeschlossen.	Überprüfen Sie, ob ein kompatibles Philips Respironics-Netzteil angeschlossen ist. Tauschen Sie Ihr aktuelles Netzteil bei Bedarf gegen ein kompatibles Netzteil aus. Falls Sie Akkus verwenden, stellen Sie sicher, dass diese ausreichend aufgeladen sind.
Aktualis. des Geräts. Zum Bestätigen halten. Zum Abbrechen klicken	Es ist eine neue Softwareversion verfügbar.	Neues Software-Update.	Halten Sie die Therapietaste gedrückt, um die Gerätesoftware zu aktualisieren. Oder Drücken Sie kurz auf die Therapietaste, um das Update abzubrechen.
SD-Fehler: Entfernen/Erneut einfügen	Beim Lesen Ihrer SD-Karte ist ein Problem aufgetreten.	Das Gerät kann die SD-Karte nicht lesen. Es liegt u. U. ein Problem mit der SD-Karte vor, sie wurde während eines Schreibvorgangs entfernt oder sie wurde falsch eingelegt.	Drücken Sie die Therapietaste, um die Benachrichtigung zu löschen. Nehmen Sie die SD-Karte heraus und legen Sie sie wieder ein. Falls der Alarm weiterhin auftritt, wenden Sie sich an Ihren Betreuer.

Bedingung/ Bildschirmtext	Beschreibung	Mögliche Ursache	Abhilfemaßnahme
SD voll: Betreuer kontaktieren	Ihre SD-Karte ist voll.	Ihre SD-Karte ist voll.	Entfernen Sie die SD-Karte und ersetzen Sie sie durch eine neue Karte oder wenden Sie sich an Ihren Betreuer, um eine neue SD-Karte zu erhalten.
SD entfernt. Erneut einfügen	Die SD-Karte wurde nicht in das Gerät eingelegt.	Zeigt an, dass die SD-Karte aus dem Therapiegerät entfernt und vor dem Start der aktuellen Therapiesitzung nicht wieder eingesetzt wurde.	Legen Sie die SD-Karte wieder ein, um die Therapiedaten zu erfassen.
Service erforderlich, Produktunterstützung kontaktieren (Licht blinkt durchgehend)	Zeigt einen Fehler an, durch den das Gerät in den „gesicherten Zustandsd“ versetzt wird. So wird das Gerät weiter mit Strom versorgt, aber der Luftstrom ist deaktiviert.	Gerätefehler.	Trennen Sie das Gerät von der Stromversorgung. Schließen Sie das Netzkabel erneut an, um die Stromversorgung wiederherzustellen. Falls der Alarm weiterhin angezeigt wird, wenden Sie sich an Ihren medizintechnischen Betreuer.

Status-Pop-up-Meldungen

Statusmeldungen erfordern keine Abhilfemaßnahmen. Das Pop-up-Fenster wird automatisch geschlossen oder Sie können die Therapietaste drücken, um die Meldung zu löschen.

Bildschirmtext	Beschreibung
Konformität erreicht	Sie haben das Compliance-Ziel Ihrer Therapie erreicht.
SD-Kartenaktivität. Nicht entfernen.	Die SD-Karte wird gelesen/beschrieben.
Verschreibung aktualisiert	Ihre Verschreibung wurde aktualisiert.
Verschreibung ungültig	Die Aktualisierung einer Verschreibung oder einer Einstellung war nicht erfolgreich. Setzen Sie sich mit Ihrem medizintechnischen Betreuer in Verbindung.
Therapie Auto-Aus	Ihr Gerät hat sich aufgrund von Inaktivität automatisch ausgeschaltet.
SpO2 erfolgreich	Sie haben Therapie und Oximetrie mindestens 4 Stunden genutzt.
SpO2 nicht erfolgreich	Minimum an Therapiestunden nicht erreicht. Ihre Pulsoximetrie-Aufzeichnung war nicht erfolgreich.

Fehlerbehebung

Problem	Mögliche Ursache	Maßnahme
Wenn Sie das Gerät an die Stromversorgung anschließen, geschieht nichts.	Die Stromversorgung funktioniert nicht oder das Gerät wurde nicht in die Steckdose eingesteckt.	Wenn Sie Wechselstrom verwenden, überprüfen Sie die Steckdose und vergewissern Sie sich, dass das Gerät korrekt eingesteckt ist. Vergewissern Sie sich, dass die Steckdose mit Strom versorgt wird. Vergewissern Sie sich, dass das Wechselstromkabel korrekt mit dem Netzteil und das Netzteilkabel fest mit dem Stromanschluss des Geräts verbunden ist. Falls das Problem weiterhin besteht, wenden Sie sich an Ihren medizintechnischen Betreuer. Geben Sie sowohl das Gerät als auch das Netzteil an Ihren Betreuer zurück, damit dieser feststellen kann, ob das Gerät oder das Netzteil für das Problem verantwortlich ist. Wenn Sie Gleichstrom verwenden, vergewissern Sie sich, dass Gleichstromkabel und Akkuadapterkabel richtig angeschlossen sind. Überprüfen Sie den Akku. Möglicherweise muss er aufgeladen oder ausgetauscht werden. Besteht das Problem weiterhin, überprüfen Sie die Sicherung des Gleichstromkabels entsprechend den Anweisungen für das Gleichstromkabel. Möglicherweise muss die Sicherung ausgetauscht werden. Falls das Problem weiterhin besteht, wenden Sie sich an Ihren medizintechnischen Betreuer.
Der Luftstrom wird nicht aktiviert.	Möglicherweise liegt ein Problem mit dem Gebläse vor.	Vergewissern Sie sich, dass das Gerät ausreichend mit Strom versorgt wird. Drücken Sie oben am Gerät auf die Therapietaste, um den Luftstrom einzuschalten. Kann der Luftstrom nicht aktiviert werden, liegt möglicherweise ein Gerätefehler vor. Wenden Sie sich an Ihren medizintechnischen Betreuer.
Die Anzeige auf dem Bildschirm des Geräts ist fehlerhaft.	Das Gerät wurde fallen gelassen oder unsachgemäß behandelt oder das Gerät befindet sich in einem Bereich mit starken elektromagnetischen Störungen.	Stecken Sie das Gerät aus. Verbinden Sie das Gerät wieder mit der Stromversorgung. Besteht das Problem weiterhin, stellen Sie das Gerät in einen Bereich mit geringen elektromagnetischen Störungen (nicht in die Nähe von elektronischen Geräten wie Mobiltelefonen, schnurlosen Telefonen, Computern, Fernsehgeräten, Spielkonsolen, Haartrocknern usw.). Falls das Problem weiterhin besteht, wenden Sie sich an Ihren medizintechnischen Betreuer.

Problem	Mögliche Ursache	Maßnahme
Der Luftstrom ist viel wärmer als sonst.	Die Luftfilter sind vielleicht schmutzig. Möglicherweise wird das Gerät in direktem Sonnenlicht oder in der Nähe eines Heizgeräts betrieben.	Spülen oder tauschen Sie den wiederverwendbaren Luftfilter aus oder tauschen Sie den Einweg-Spezialfilter aus. Die Lufttemperatur kann je nach Raumtemperatur variieren. Vergewissern Sie sich, dass das Gerät ausreichend belüftet wird. Halten Sie das Gerät von Bettzeug oder Vorhängen fern, die den Luftstrom rings um das Gerät blockieren könnten. Stellen Sie sicher, dass das Gerät nicht in direktem Sonnenlicht und nicht in der Nähe von Heizgeräten aufgestellt ist. Falls das Problem weiterhin besteht, wenden Sie sich an Ihren medizintechnischen Betreuer.
Das Wasser im Wassertank des Luftbefeuchters ist bereits vor dem Morgen aufgebraucht.	Der Wassertank des Luftbefeuchters war zu Beginn der Sitzung nicht vollständig befüllt. Das Maskenleck ist übermäßig hoch. Die Umgebung ist sehr trocken/kühl.	In den meisten Fällen sollte ein voller Wassertank für die Dauer einer typischen Schlafeinheit reichen, sofern der Wassertank des Luftbefeuchters zu Beginn der Schlafeinheit bis zur maximalen Füllhöhe befüllt wurde. Allerdings wird der Wasserverbrauch durch viele Faktoren beeinflusst, z. B. die Einstellungen Ihres Luftbefeuchters oder beheizten Schlauchs, die Stärke des Maskenlecks und die Dauer der Schlafeinheit. Stellen Sie sicher, dass der Wassertank des Luftbefeuchters zu Beginn Ihrer Schlafeinheit bis zur maximalen Füllhöhe gefüllt ist. Stellen Sie sicher, dass Ihre Maske richtig sitzt, und passen Sie sie ggf. an, um das Maskenleck auf ein normales Maß zu reduzieren.
Von meinem Therapierät geht ein Auslauf- oder Pfeifgeräusch aus (nicht im Zusammenhang mit einem Maskenleck).	Der Lufteinlass des Therapieräts ist möglicherweise verstopft. Der Schlauch ist nicht richtig angeschlossen. Die Abdichtungen des Luftbefeuchters schließen nicht vollständig oder fehlen.	Vergewissern Sie sich, dass der Lufteinlass des Therapieräts nicht verstopft ist und dass die Filter frei von Verunreinigungen und ordnungsgemäß installiert sind. Vergewissern Sie sich, dass das Gerät, der Wassertank des Luftbefeuchters und der Schlauch richtig angeschlossen sind und keine Leckagen aufweisen. Prüfen Sie, ob die Abdichtung des Wassertankdeckels vorhanden ist und richtig sitzt.

5. Konnektivität

QoS: Wireless Quality of Service (QoS) bezieht sich auf das erforderliche Service- und Leistungsniveau, das für die drahtlosen Funktionen des Geräts erforderlich ist. Es werden verschiedene Parameter verwendet, wie Zuverlässigkeit der Datenübertragung, effektive Transferschwindigkeit, Fehlerrate und Mechanismen zur Bestimmung von Prioritätsebenen für zeitkritische Signale.

Bluetooth® QoS: Bluetooth verwendet Frequenzsprünge, Kanalkodierung und Fehlerkorrekturen zur Überbrückung von Störungen und ist zur Verwendung mit anderen Geräten bestimmt, die das gleiche Spektrum verwenden. Zusätzlich zu den Maßnahmen, die im Bluetooth-Standard definiert sind, nutzt der DreamStation 2-Funk noch andere Funktionen, um die Wahrscheinlichkeit von QoS-Problemen zu minimieren. Dazu gehört:

- Daten, die zwischen dem CPAP und externen Geräten gesendet werden, verwenden eine zusätzliche Quersummenprüfung, um sicherzustellen, dass die Daten korrekt und fehlerfrei empfangen werden.
- Für alle Bluetooth-Anwendungen außer Pulsoximeter: Das CPAP-Gerät ist ein tragbares Gerät und befindet sich möglicherweise nicht immer in der Nähe des Mobilgeräts, wenn das CPAP-Gerät zur Datenübertragung bereit ist. Das Mobilgerät versucht sich so lange wieder zu verbinden, bis die Verbindung erfolgreich ist und die Datenübertragung abgeschlossen ist.
- Bei der Verwendung mit einem Pulsoximeter: Die Pulsfrequenz und das O₂-Level werden einmal pro Sekunde über Funk übertragen und mit einem Zeitstempel gespeichert. Die Daten vom Pulsoximeter werden auf Gültigkeit geprüft und gelöscht, wenn sie ungültig sind. Diese Daten werden nicht lokal angezeigt, sondern gespeichert und wenn mindestens 4 Stunden lang Daten gesammelt wurden, werden diese an den Remote-Server gesendet. Wenn das CPAP-Gerät keine 4 Stunden an verwertbaren Daten sammeln kann, erhält der Patient eine Benachrichtigung und muss es in der nächsten Nacht erneut verwenden. Die Daten werden nicht zur Diagnose des Patientenzustands verwendet und das Gerät versucht so lange, sich mit dem Pulsoximeter zu verbinden, bis eine Verbindung hergestellt wurde.

Funk-QoS

Das Funkmodem ist zur Verwendung mit ausgewählten Therapiegeräten von Philips Respironics vorgesehen. Es übermittelt automatisch Daten zwischen dem DreamStation 2-Gerät und der unternehmenseigenen Philips Respironics Compliance-Software. Das DreamStation 2-Modem nutzt verschiedene Funktionen, um die Wahrscheinlichkeit von QoS-Problemen zu minimieren. Dazu gehört:

- In dieser Anwendung wird keine Echtzeit-Datenüberwachung verwendet. Wenn die Datenübertragung nicht erfolgreich ist, versucht das Modem so lange, sich wieder zu verbinden, bis die Verbindung erfolgreich ist und die Datenübertragung abgeschlossen ist.
- Daten, die zwischen dem CPAP und externen Geräten gesendet werden, verwenden eine zusätzliche Quersummenprüfung, um sicherzustellen, dass die Daten korrekt und fehlerfrei empfangen werden.

Weiter Informationen zur Verwendung von Bluetooth und zum Koppeln finden Sie in den Abschnitten „Kabellose Bluetooth-Technologie“ und „Kopplung Ihres Therapiegeräts mit Ihrem Bluetooth-fähigen Mobilgerät“ in diesem Handbuch.

6. Zubehör

Für das DreamStation 2-Gerät stehen zahlreiche optionale Zubehörteile zur Verfügung. Eine vollständige Liste mit Zubehör, das mit diesem Gerät verwendet werden kann, finden Sie in der DreamStation 2-Zubehörliste unter www.philips.com/IFU. Weitere Informationen zu den verfügbaren Zubehörteilen erhalten Sie von Ihrem medizintechnischen Betreuer. Bei der Verwendung von optionalem Zubehör müssen stets die mit dem Zubehör bereitgestellten Anweisungen befolgt werden.

SD-Karte

Das Gerät wird möglicherweise mit einer SD-Karte im SD-Kartensteckplatz hinter dem Wassertank geliefert. Die SD-Karte speichert Daten für Ihren medizintechnischen Betreuer. Möglicherweise werden Sie von Zeit zu Zeit von Ihrem medizintechnischen Betreuer gebeten, die SD-Karte herauszunehmen und zur Auswertung an ihn zu senden.

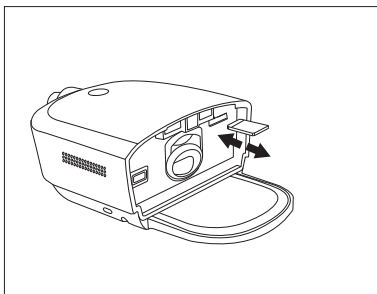

Aktualisieren der Software mithilfe einer SD-Karte

Sie können die Gerätesoftware mithilfe einer SD-Karte aktualisieren. Die Aktualisierung der Software muss bei ausgeschalteter Therapie erfolgen.

1. Schließen Sie das Gerät an eine Stromquelle an.
2. Legen Sie die SD-Karte mit der neuen Softwareversion in das Gerät ein. Nach ungefähr 15 bis 20 Sekunden erscheint ein Pop-up-Fenster mit der Meldung:

Aktualis. des Geräts.
Zum Bestätigen halten.
Zum Abbrechen klicken

3. Halten Sie die Therapietaste mindestens 3 Sekunden lang gedrückt, um mit dem Software-Upgrade fortzufahren. Drücken Sie die Therapietaste, um das Software-Upgrade abzubrechen.
4. Sobald das Update gestartet wird, wird auf dem Bildschirm die Meldung „Software-Update Aktiv“ angezeigt und der Ring um die Therapietaste blinkt. Der Bildschirm wird dann schwarz oder zeigt einen Fortschrittsbalken an, bis das Update abgeschlossen ist.
5. Die Gerätebenutzeroberfläche wird neu gestartet, sobald das Update abgeschlossen ist. Entfernen Sie die SD-Karte.
6. Falls ein Fehler auftritt, wenden Sie sich an Philips Respironics, um eine neue SD-Karte zu erhalten.

Oximeter

Das DreamStation 2-Gerät kann zur Messung von %SpO₂ und der Pulsfrequenz über Bluetooth mit einem Nonin BT-Pulsoximeter gekoppelt werden.

Um Ihr Therapiegerät in Verbindung mit einem Pulsoximeter zu verwenden, führen Sie folgende Schritte aus.

1. Befolgen Sie die dem Pulsoximeter und Fingersensor beiliegenden Anweisungen zur Einrichtung.
2. Bringen Sie den Fingersensor an Ihrem Zeigefinger an.
3. Drücken Sie die Therapietaste auf Ihrem Gerät, um die Therapie zu starten.
4. Sobald das Therapiegerät eine gute Verbindung zum Pulsoximeter hat, erscheint oben im Anzeigebildschirm das Bluetooth-Symbol sowie „SpO₂“.

Hinweis: Es kann bis zu 30 Sekunden dauern, bis das Gerät das Pulsoximeter erkennt.

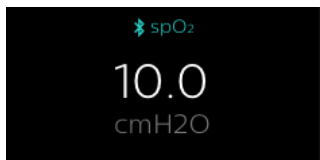

Wenn Sie mindestens 4 Stunden Therapie und Oximetrie genutzt haben, erscheint die Pop-up-Meldung „SpO₂ erfolgreich“. Wenn Sie nicht die Mindestanzahl an Therapiestunden erreichen, erscheint die Meldung „SpO₂ nicht erfolgreich“.

Rollständer

Für das DreamStation 2-Gerät ist ein Rollständer erhältlich. Weitere Informationen finden Sie in der mit dem Rollständer gelieferten Gebrauchsanweisung.

Zusätzlicher Sauerstoff

Dem Patientenschlauch kann Sauerstoff hinzugefügt werden. Bitte beachten Sie bei der Verwendung von Sauerstoff mit dem Gerät die nachfolgenden Warnhinweise.

Warnhinweise

- **Bei Verwendung von Sauerstoff muss die Sauerstoffquelle den lokalen Bestimmungen für medizinischen Sauerstoff entsprechen.**
- **Sauerstoff fördert die Verbrennung. Beim Rauchen oder in der Nähe von offenem Feuer darf kein Sauerstoff angewendet werden.**
- Dieses Gerät nicht in der Nähe von Gemischen aus entflammabaren Anästhetika und Sauerstoff bzw. Luft und nicht in der Nähe von Lachgas verwenden.
- Bei Verwendung von zusätzlichem Sauerstoff am Ausgang des Flow-Generators oder Luftbefeuchters muss ein Druckventil von Philips Respironics in den Patientenschlauch zwischen Gerät und Sauerstoffquelle gesetzt werden. Mithilfe des Druckventils kann der Sauerstoffrückfluss vom Patientenschlauch in das Gerät verhindert werden, wenn das Gerät ausgeschaltet ist. Wird das Druckventil nicht verwendet, kann dies ein Brandrisiko darstellen.
- **Bei der Verwendung von Sauerstoff mit diesem System muss das Gerät eingeschaltet werden, bevor die Sauerstoffzufuhr geöffnet wird. Die Sauerstoffzufuhr muss geschlossen werden, bevor das Gerät wieder ausgeschaltet wird. Dadurch wird verhindert, dass sich Sauerstoff im Gerät ansammelt.**
- **Das Gerät nicht an eine unregelmäßige Sauerstoffquelle bzw. eine Sauerstoffquelle mit hohem Druck anschließen.**

Gleichstrom

Das Philips Respironics-Gleichstromkabel kann zum Betreiben dieses Geräts in einem stationären Campingfahrzeug, Boot oder Wohnmobil verwendet werden. Darüber hinaus ermöglicht das Philips Respironics-Gleichstrom-Akkoadapterkabel bei Verwendung mit einem Gleichstromkabel den Betrieb des Geräts über eine freistehende 12-V-Gleichstrombatterie.

Warnung: Die elektrischen Kabel und Leitungen regelmäßig auf Schäden oder Verschleißerscheinungen überprüfen. Bei Beschädigungen das Teil nicht mehr verwenden, sondern austauschen.

Vorsichtshinweise

- Vor der Verwendung stets vergewissern, dass das Gleichstromkabel korrekt in Ihr Therapiegerät passt. Ob das passende Gleichstromkabel für Ihr Therapiegerät vorliegt, erfahren Sie von Ihrem medizintechnischen Betreuer oder von Philips Respironics.
- Stammt der Gleichstrom von einer Fahrzeugbatterie, sollte das Gerät nicht verwendet werden, solange der Fahrzeugmotor läuft. Es kann zu Schäden am Gerät kommen.
- Verwenden Sie ausschließlich Gleichstromkabel und Akkuadapterkabel von Philips Respironics. Andernfalls kann das Gerät beschädigt werden.

Informationen zum Betreiben des Geräts mit Gleichstrom können Sie der Anweisung für das Gleichstromkabel und das Adapterkabel entnehmen.

Tragetasche und Flugreisen

Bei Reisen mit dem Flugzeug muss die Tragetasche im Handgepäck mitgeführt werden. Das System ist nicht durch die Tragetasche geschützt, wenn diese als Gepäck aufgegeben wird. Auf der Reise sollte sich kein Wasser im Behälter befinden.

Das Gerät eignet sich für die Verwendung in Flugzeugen, wenn es über eine Wechsel- oder Gleichstromquelle betrieben wird.

Um die Abfertigung an Flughafen-Checkpoints zu erleichtern, befindet sich an der Unterseite des Geräts ein Symbol, das es als für den Gebrauch in Flugzeugen geeignetes medizinisches Gerät ausweist. Es kann auch hilfreich sein, dieses Handbuch mit sich zu führen, damit Sie dem Sicherheitspersonal das Gerät besser erklären können.

Falls Sie in ein Land verreisen, in dem eine andere als die momentan verwendete Netzspannung gilt, benötigen Sie eventuell ein anderes Netzkabel oder einen Reise-Steckeradapter, damit Ihr Netzkabel an die Steckdosen im Zielland angepasst werden kann. Wenden Sie sich für weitere Informationen an Ihren medizintechnischen Betreuer.

7. Reinigung, Desinfektion und Pflege

Warnung: Vor der Entnahme des Wassertanks das Heizelement des Luftbefeuchters sowie das Wasser ungefähr 15 Minuten lang abkühlen lassen. Bei Kontakt mit der Heizplatte, dem erhitzten Wasser oder der Tankbasis kann es zu Verbrennungen kommen.

Reinigung zu Hause: Außenflächen des Geräts, Heizplatte und Lufteinlass/-auslassabdichtung des Luftbefeuchters

Reinigen Sie die Außenflächen des Geräts wöchentlich. Reinigen Sie die Lufteinlass/-auslassabdichtung des Luftbefeuchters täglich.

1. Stellen Sie zur Vermeidung von Stromschlägen sicher, dass das Gerät von allen Steckdosen und Stromquellen getrennt wurde. Entfernen Sie sämtliche Kabel, die an das Gerät und den Akku angeschlossen sind.
2. Nehmen Sie den Tank des Luftbefeuchters aus dem Gerät.
3. Verwenden Sie ein fusselfreies, mit Spülmittellösung (5 ml flüssiges Spülmittel pro 3,8 Liter warmes Trinkwasser) angefeuchtetes (nicht tropfnasses) Tuch, um die Außenfläche des Geräts, die Heizplatte und die Lufteinlass/-auslassabdichtung des Luftbefeuchters zu reinigen.
4. Reinigen Sie mit dem Tuch die Bereiche um die Therapietaste, die Lufteinlass/-auslassabdichtung des Luftbefeuchters und andere Bereiche, in denen Verunreinigungen möglicherweise schwer zu entfernen sind. Darauf achten, dass alle sichtbaren Verunreinigungen entfernt werden.
5. Verwenden Sie ein fusselfreies, mit Trinkwasser befeuchtetes (nicht tropfnasses) Tuch, um alle Reinigungsmittelreste zu entfernen.
6. Überprüfen Sie das Gerät auf Sauberkeit. Wiederholen Sie die Reinigungsschritte bei Bedarf, bis alle Oberflächen sichtbar sauber sind.
7. Warten Sie, bis das Gerät vollständig getrocknet ist, bevor Sie es wieder an eine Stromquelle anschließen.
8. Untersuchen Sie das Gerät und alle Teile des Schlauchsystems (Filter, Schlauch und Maske) auf Schäden wie Risse oder Brüche. Stellen Sie sicher, dass die Abdichtung des Lufteinlasses/-auslasses korrekt installiert und nicht verrutscht ist. Tauschen Sie beschädigte Teile aus.

Reinigung zu Hause: Wassertank des Luftbefeuchters (Deckel, Wassertankbasis, Wassertankabdichtung)

Reinigen Sie den Wassertank des Luftbefeuchters vor der ersten Verwendung. Waschen Sie ihn täglich von Hand. Der Wassertank des Luftbefeuchters kann außerdem wöchentlich im oberen Korb des Geschirrspülers gereinigt werden.

1. Drücken Sie die Therapietaste, um den Luftstrom zu stoppen, und lassen Sie die Heizplatte und das Wasser abkühlen.
2. Nehmen Sie den Wassertank aus dem Gerät und entfernen Sie den Deckel sowie die Wassertankabdichtung von der Wassertankbasis.
3. Reinigen Sie den Wassertank des Luftbefeuchters (Deckel, Wassertankbasis, Wassertankabdichtung) im Geschirrspüler (nur im oberen Korb) oder in einer Lösung aus warmem Trinkwasser und einem milden flüssigen Spülmittel (5 ml flüssiges Spülmittel pro 3,8 Liter warmes Wasser) und säubern Sie ihn mit einer weichen Bürste, um anhaftende Substanzen zu beseitigen. **Hinweis:** Achten Sie besonders auf alle Ecken und Spalten.
4. Jedes Teil vollständig eintauchen, eine Minute lang mit Trinkwasser abspülen und dabei kräftig hin- und herbewegen.
5. Lassen Sie alle Teile an der Luft trocknen.
6. Untersuchen Sie den Wassertank des Luftbefeuchters auf Beschädigungen. Sollte eines der Teile Anzeichen von Abnutzung oder Beschädigung aufweisen, wenden Sie sich an Ihren medizintechnischen Betreuer, um einen Ersatz zu erhalten.
7. Bringen Sie die Abdichtung des Wassertanks wieder an. Setzen Sie die Abdichtung zum Anbringen in die Rückseite der Tankbasis ein und drücken Sie so lange, bis sie vollständig in der Wassertankbasis sitzt.

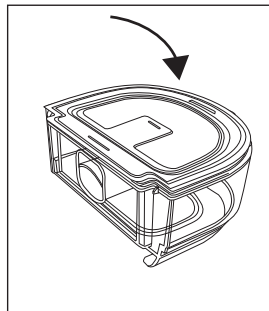
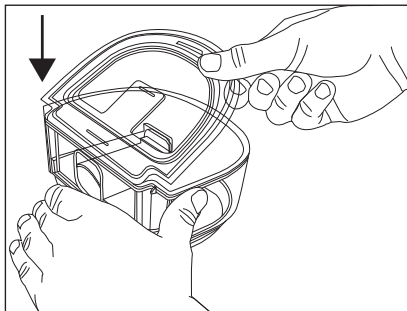

8. Füllen Sie den Wassertank vor dem Wiedereinsetzen höchstens bis zur maximalen Füllhöhe mit destilliertem Wasser.

Desinfektion zu Hause: Wassertank des Luftbefeuchters (Deckel, Wassertankbasis, Wassertankabdichtung)

Desinfizieren Sie den Wassertank des Luftbefeuchters wöchentlich.

Anforderungen:

- 70%iger Isopropylalkohol (70%ige Lösung von Isopropylalkohol in Wasser)
1. Stellen Sie vor der Desinfektion des Geräts sicher, dass es entsprechend den Anweisungen im vorherigen Abschnitt „Reinigung zu Hause: Wassertank des Luftbefeuchters“ des Benutzerhandbuchs des Geräts gereinigt wurde.
 2. Tauchen Sie den Tank des Luftbefeuchters (Deckel, Wassertankbasis und Wassertankabdichtung) 5 Minuten lang in 70%igen Isopropylalkohol.
 3. Spülen Sie alle Teile des Luftbefeuchertanks mindestens 1 Minute lang mit Trinkwasser ab.
 4. Lassen Sie alle Teile an der Luft trocknen.
 5. Untersuchen Sie den Wassertank des Luftbefeuchters auf Beschädigungen. Sollte eines der Teile Anzeichen von Abnutzung oder Beschädigung aufweisen, wenden Sie sich an Ihren medizintechnischen Betreuer, um einen Ersatz zu erhalten.

Reinigung zu Hause: Schläuche

Waschen Sie den Schlauch, den Maskenadapter (falls beiliegend) und die Anschlüsse vor der ersten Verwendung und danach wöchentlich von Hand. Entsorgen und ersetzen Sie den Schlauch alle 6 Monate.

1. Nehmen Sie den flexiblen Schlauch vom Gerät ab.
2. Waschen Sie den Schlauch sowie alle Adapter und Anschlüsse vorsichtig in einer Lösung aus warmem Trinkwasser und einem milden flüssigen Geschirrspülmittel (5 ml flüssiges Spülmittel pro 3,8 Liter warmes Trinkwasser), um anhaftende Substanzen vollständig vom Schlauch sowie den Adaptern und Anschlüssen zu entfernen. Bewegen Sie den Schlauch vorsichtig mit der Hand, sodass die Innenflächen gereinigt werden.
3. Spülen Sie Schlauch, Adapter und Anschlüsse gründlich mit Wasser, um alle Spülmittelreste zu entfernen, und lassen Sie sie an der Luft trocknen. Stellen Sie sicher, dass alle Einzelteile vor Gebrauch trocken sind.
4. Prüfen Sie den Schlauch auf sichtbare Sauberkeit. Falls immer noch Verschmutzungen sichtbar sind, wiederholen Sie den Reinigungsvorgang.
5. Untersuchen Sie den Schlauch auf Beschädigung oder Abnutzung (Brüchigwerden, Rissbildung, Löcher etc.). Entsorgen und ersetzen Sie ihn bei Bedarf.

Pflege der Filter

Hinweise

- Als Ersatzfilter dürfen nur von Philips bereitgestellte Filter verwendet werden.
- Tauschen Sie den blauen Einweg-Spezialfilter bei Beschädigungen oder angesammelten Verunreinigungen aus.

In der häuslichen Umgebung sollte der Einweg-Spezialfilter nach einer Verwendungszeit von 30 Nächten oder bei Verstopfung bereits früher ausgetauscht werden. Spülen Sie den Spezialfilter NICHT.

Spülen Sie den wiederverwendbaren grauen Filter bei normaler Verwendung in häuslicher Umgebung mindestens alle zwei Wochen und ersetzen Sie ihn alle sechs Monate durch einen neuen Filter.

1. Wenn das Gerät in Betrieb ist, drücken Sie die Therapietaste, um den Luftstrom zu stoppen. Ziehen Sie das Netzkabel aus der Steckdose.
2. Nehmen Sie den Wassertank aus dem Gerät, um auf den Filterbereich zuzugreifen, und entnehmen Sie dann den Filter. Lesen Sie dazu die Anweisungen im Abschnitt „Luftfilter einsetzen/ersetzen“ weiter oben in diesem Handbuch.
3. Bringen Sie den wiederverwendbaren Filter zu einem Waschbecken und lassen Sie warmes Leitungswasser durch das weiße Filtermedium laufen, um Verunreinigungen zu entfernen.
4. Schütteln Sie den Filter anschließend, um so viel Wasser wie möglich zu entfernen.
5. Lassen Sie den Filter vor dem erneuten Einsetzen vollständig an der Luft trocknen. Tauschen Sie den Filter aus, wenn dieser beschädigt ist.
6. Setzen Sie den Filter wieder in das Filterfach am Gerät ein.

Wartung

Es ist keine routinemäßige Wartung für das Gerät vorgeschrieben.

Warnung: Wenn Sie Änderungen in der Leistung dieses Geräts feststellen, die Sie sich nicht erklären können, das Gerät ungewöhnliche oder laute Geräusche von sich gibt, fallen gelassen oder falsch gehandhabt wurde oder wenn Wasser auf dem Gehäuse verschüttet oder das Gehäuse beschädigt wurde, ziehen Sie das Netzkabel ab und verwenden Sie das Gerät nicht weiter. Setzen Sie sich mit Ihrem medizintechnischen Betreuer in Verbindung.

8. Technische Daten

Umgebungsbedingungen

Betriebstemperatur	Gerät: 5 °C bis 35 °C
Lagerungstemperatur	-20 °C bis 60 °C
Relative Feuchtigkeit (Betrieb und Aufbewahrung)	15 bis 95 % (nicht kondensierend)
Atmosphärischer Druck:	Gerät: 101 kPa bis 77 kPa (0–2.286 m)

Abmessungen und Gewicht

Abmessungen	273,81 mm × 158,5 mm × 84,83 mm (L × B × H)
Gewicht (leerer Wassertank ohne Netzteil)	1.040 g

Produktlebensdauer

Die erwartete Lebensdauer des DreamStation 2-Geräts beträgt fünf (5) Jahre.

Die erwartete Lebensdauer des Wassertanks des DreamStation 2-Luftbefeuchters beträgt ein (1) Jahr.

Die erwartete Lebensdauer der Lufteinlass-/-auslassabdichtung des DreamStation 2-Luftbefeuchters beträgt ein (1) Jahr.

Einhaltung von Normen

Dieses Gerät erfüllt die Anforderungen der folgenden Normen:

- IEC 60601-1 Allgemeine Festlegungen für die Sicherheit einschließlich der wesentlichen Leistungsmerkmale von medizinischen elektrischen Geräten
- IEC 60601-1-11 Allgemeine Anforderungen an die grundlegende Sicherheit und die wesentlichen Leistungsmerkmale für die medizinische Versorgung in häuslicher Umgebung
- IEC 60601-1-6 Allgemeine Sicherheitsanforderungen – Gebrauchstauglichkeit
- IEC 62366 Anwendung der Gebrauchstauglichkeit auf Medizinprodukte
- IEC 62304 Medizingeräte-Software – Software-Lebenszyklus-Prozesse
- ISO 80601-2-70 Schlafapnoe-Atemtherapiegeräte
- ISO 80601-2-74 Anfeuchtersysteme
- EN 60601-1-2 Elektromagnetische Verträglichkeit

Klassifizierung nach IEC 60601-1

Art des Schutzes gegen Stromschlag	Gerät der Klasse II
Grad des Schutzes gegen Stromschlag	Anwendungsteil vom Typ BF
Grad des Schutzes gegen Wassereintritt	Gerät: Tropfwassergeschütztes Gerät, IP22 Erste Kennziffer: 2 – Schutz gegen das Eindringen von festen Fremdkörpern mit einem Durchmesser $\geq 12,5$ mm. Erläuterung: Geschützt gegen den Zugang mit Fingern zu gefährlichen Teilen und geschützt gegen feste Fremdkörper mit einem Durchmesser von mindestens 12,5 mm. Zweite Kennziffer: 2 – Schutz gegen fallendes Tropfwasser (15°-Neigung). Erläuterung: Geschützt gegen senkrecht fallende Wassertropfen, wenn das Gehäuse um bis zu 15° geneigt ist.
Betriebsart	Dauerbetrieb
Elektrische Spezifikationen	Wechselstromaufnahme: 100–240 V Wechselstrom, 50/60 Hz, 2,0–1,0 A
Wasservolumen	325 ml bis zum empfohlenen Wasserpegel
Heizplatte	Max. Temperatur: 68 °C
Feuchtigkeit	Befeuchterleistung _{min} : ≥ 12 mgH ₂ O/l Gemessen bei erwarteter Leckrate über Therapiedruck, 17–35 °C, 15 % RH, für alle kompatiblen Schläuche
Maximale Temperatur des abgegebenen Gases	< 43 °C

Angegebene Zweizahl-Geräuschemissionswerte (gemäß ISO 4871)

Schlauchgröße	Schalldruckpegel	Unsicherheit	Schalleis- tungspegel	Unsicherheit
15 und 22 (mm) Schlauchtyp	27 dB(A)	2 dB	35 dB(A)	2 dB
12 (mm) Schlauchtyp	27 dB(A)	2 dB	35 dB(A)	2 dB

Druckgenauigkeit

Druckinkremente: 4–20 cmH₂O (in Schritten von 0,5 cmH₂O)

Maximale statische und dynamische Druckgenauigkeit gemäß ISO 80601-2-70:2015:

Schlauchtyp	Statisch	Dynamisch 4 bis 20 cmH ₂ O
15 und 22 (mm) Schlauchtyp	± 0,5 cmH ₂ O	± 1,0 cmH ₂ O
12 (mm) Schlauchtyp	± 1,0 cmH ₂ O	± 2,0 cmH ₂ O

Die statische Druckgenauigkeit hat eine Messunsicherheit von 1,31 %.

Die dynamische Druckgenauigkeit hat eine Messunsicherheit von 2,70 %.

Maximale Flowrate (typisch)

Schlauchtyp	Flow	Testdrücke (cmH ₂ O)				
		4	8	12	16	20
12 (mm) Schlauchtyp (beheizt oder nicht beheizt)	Durchschnittlicher Flow am Patient- enverbindungsanschluss (l/min)	120	117	108	101	92
15 (mm) Schlauchtyp (beheizt oder nicht beheizt)	Durchschnittlicher Flow am Patient- enverbindungsanschluss (l/min)	121	135	125	116	107
22 (mm) Schlauchtyp	Durchschnittlicher Flow am Patient- enverbindungsanschluss (l/min)	122	141	131	122	112

Pneumatik-Diagramm gemäß ISO 80601-2-70

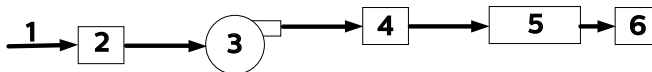

Nr.	Funktion
1	Luft
2	Filter und Lufteinlass
3	Gebälse
4	Luftauslass
5	1,83-m-Schlauch
6	Maske

Anmerkungen zur Drahtlosfunktion

- Die Wortmarke Bluetooth® und die Bluetooth®-Logos sind eingetragene Marken der Bluetooth SIG, Inc. und werden von Philips Respironics unter Lizenz verwendet. Andere Marken und Handelsbezeichnungen sind das Eigentum ihrer jeweiligen Inhaber.
- Das DreamStation 2-Gerät kann Daten zwischen dem Therapiegerät und einem mobilen Gerät übertragen. Diese Verbindung zwischen dem Therapiegerät und einem Mobilgerät ist verschlüsselt.
- Ein kleiner Teil der Firmware, die die Datenverschlüsselung auf dem DreamStation 2-Gerät vornimmt, wird unter den Lizenzen Apache 2.0 und Mozilla 2.0 verwendet. Diese Lizenzen stehen zur Verfügung unter:
www.apache.org/licenses/LICENSE-2.0 and <https://www.mozilla.org/en-US/MPL/2.0/>
- Das Produkt entspricht den Anforderungen hinsichtlich der HF-Exposition, solange es mit einer Entfernung von mindestens 20 cm zum Körper positioniert ist.
- Dieses Gerät ist ein zugelassenes Bluetooth-Funkgerät gemäß: FCC ID (USA): THO1141623
- Die Verwendung von nicht originalen Zubehörteilen, die nicht vom Hersteller zugelassen wurden, kann einschlägigen Richtlinien zur HF-Exposition zuwiderlaufen und ist daher zu unterlassen.

- Dieses Gerät entspricht den Vorschriften von Abschnitt 15 der FCC-Richtlinien. Für den Betrieb müssen die folgenden beiden Bedingungen erfüllt sein: (1) Dieses Gerät darf keine schädlichen Störsignale aussenden und (2) dieses Gerät muss unempfindlich gegen sämtliche Störsignale sein, auch gegen solche, die ein unerwünschtes Betriebsverhalten verursachen können. Dieses Gerät wurde gemäß den Grenzwerten für ein digitales Gerät der Klasse B nach Abschnitt 15 der FCC-Richtlinien überprüft und hält diese Werte ein. Diese Grenzwerte sind darauf ausgelegt, in einer häuslichen Umgebung ausreichenden Schutz gegenüber Störsignalen zu gewährleisten. Das Gerät erzeugt und verwendet Hochfrequenzenergie und kann diese abstrahlen. Wird es nicht gemäß den Anweisungen installiert und betrieben, könnte es Störungen im Funkverkehr verursachen. Es gibt jedoch keine Garantie dafür, dass bei bestimmten Installationsfällen keine Störungen auftreten können. Falls dieses Gerät Störungen im Radio- oder Fernsehempfang oder bei anderen Geräten verursacht (dies kann durch Ein- und Ausschalten des Geräts ermittelt werden), werden dem Benutzer folgende Ansätze zur Behebung der Störung empfohlen:
 - Richten Sie die Empfangsantenne neu aus oder stellen Sie sie an einem anderen Ort auf (bei Radio-, Fernseh- oder anderen Geräten).
 - Vergrößern Sie den Abstand zwischen Gerät und Empfänger.
 - Schließen Sie das Gerät an eine Steckdose an, die zu einem anderen Stromkreis als die mit dem Empfänger verbundene Steckdose gehört.
 - Wenden Sie sich zwecks Hilfe an den Händler, bei dem Sie das Gerät erworben haben.
- Hiermit bestätigt Respirationics, Inc., dass die Produktfamilie DreamStation 2 den Anforderungen der EU-Richtlinie 2014/53/EU entspricht. Den vollständigen Text zur EU-Konformitätserklärung finden Sie unter der folgenden Internet-Adresse:
<https://www.usa.philips.com/healthcare/about/support/resource-center>

Technische Daten der Funkschnittstelle

Funk

Betriebsfrequenzbereich	3G UMTS: 800, 850, 900, 1900, 2100 MHz 2G GSM: 850, 900, 1800, 1900 MHz
Maximale Ausgangsleistung	3G UMTS: 24 dBm 2G GSM: 33 dBm
Modulation	3G UMTS: QPSK 2G GSM: GMSK, 8-PSK

Bluetooth

Betriebsfrequenzbereich	2,4–2,4835 GHz
Maximale Ausgangsleistung	3 dBm
Modulation	GFSK
Bandbreite:	2 MHz

Lufteinlassfilter

Pollenfilter	100 % Polyester 88 % Effizienz bei 7–10 Mikrometer Durchmesser
Spezialfilter	Synthetisches Mischgewebe 95 % Effizienz bei 0,5–0,7 Mikrometer Durchmesser

Technische Daten des beheizten Schlauchs

Empfohlener maximaler Druck	20 cmH ₂ O
Innendurchmesser	15 mm (HT15) 12 mm (HT12)
Länge	1,83 m
Temperaturbereich des beheizten Schlauchs	16 °C bis 30 °C
Abschalttemperatur des beheizten Schlauchs	≤ 41 °C
Material	Flexible Kunststoff- und elektrische Komponenten

Entsorgung

Entsorgen Sie das Gerät gemäß den örtlichen Vorschriften zur Abfallsammlung und zum Recycling. Weitere Informationen finden Sie unter www.philips.com/recycling.

9. Informationen zur EMV

Das Gerät wurde so entwickelt, dass es während der gesamten Lebensdauer ohne zusätzliche Wartung EMV-Standards erfüllt. Bei Verwendung in einer Umgebung mit anderen Geräten mit unbekanntem EMV-Verhalten haben Sie immer die Möglichkeit, das DreamStation 2-Therapiegerät an einem anderen Platz aufzustellen. Wenn Sie denken, dass Ihr Gerät durch die Nähe anderer Geräte beeinflusst wird, erhöhen Sie einfach den Abstand zwischen den Geräten, um Abhilfe zu schaffen.

Druck- und Flow-Genauigkeit

Wenn Sie das Gefühl haben, dass die Druck- und/oder Flowratengenauigkeit durch EMV-Störungen beeinflusst wird, trennen Sie das Gerät von der Stromversorgung und stellen Sie es an einem anderen Platz auf. Falls die Leistung weiterhin beeinträchtigt wird, verwenden Sie das Gerät nicht weiter und wenden Sie sich an Ihren medizintechnischen Betreuer.

Genauigkeit von SpO₂ und Pulsfrequenz

Das DreamStation 2-Therapiegerät wurde so konzipiert, dass es die SpO₂- und Pulsfrequenzdaten des Oximeters mit der Genauigkeit erfasst, die in den Gebrauchsanweisungen des Sensorherstellers beschrieben ist. Wurden 4 Stunden lang erfolgreich Oximetrie-Daten erfasst, zeigt das Gerät dies durch die Meldung „SpO2 erfolgreich“ an. Wenn Sie das Gefühl haben, dass das Gerät durch EMV-Störungen beeinflusst wird, trennen Sie das Gerät von der Stromversorgung und stellen Sie es an einem anderen Platz auf. Falls die Leistung weiterhin beeinträchtigt wird, verwenden Sie das Gerät nicht weiter und wenden Sie sich an Ihren medizintechnischen Betreuer.

Richtlinien und Herstellererklärung – Elektromagnetische Emissionen – Dieses Gerät ist für die Verwendung in den folgenden elektromagnetischen Umgebungen vorgesehen. Der Benutzer des Geräts muss sicherstellen, dass das System nur in einem solchen Umfeld verwendet wird.

EMISSIONSTEST	KONFORMITÄT	ELEKTROMAGNETISCHE UMGEBUNG – RICHTLINIEN
HF-Störstrahlung CISPR 11	Gruppe 1	Das Gerät verwendet HF-Energie nur für seine internen Funktionen. Daher sind seine HF-Emissionen sehr niedrig und verursachen wahrscheinlich keine Störungen bei benachbarten elektronischen Geräten.
HF-Störstrahlung CISPR 11	Klasse B	Dieses Gerät eignet sich für den Gebrauch in allen Einrichtungen, einschließlich Privatwohnungen und Einrichtungen mit direktem Anschluss an das öffentliche Niederspannungsstromnetz.
Oberschwingungsströme IEC 61000-3-2	Klasse A	
Spannungsschwankungen/Flicker IEC 61000-3-3	Konform	
Emission von HF-Energie RTCA/DO-160G Abschnitt 21	Kategorie M	Dieses Gerät eignet sich für die Verwendung in der Passagierkabine an Bord von Verkehrsflugzeugen.

Richtlinien und Herstellererklärung – Elektromagnetische Störfestigkeit – Dieses Gerät ist für die Verwendung in den folgenden elektromagnetischen Umgebungen vorgesehen. Der Benutzer des Geräts muss sicherstellen, dass das System nur in einem solchen Umfeld verwendet wird.

STÖRFESTIGKEITSPRÜFUNG	PRÜFPEGEL GEMÄSS IEC 60601	ÜBEREINSTIMMUNGSPEGEL	ELEKTROMAGNETISCHES UMFELD – RICHTLINIEN
Elektrostatische Entladung IEC 61000-4-2	<p>± 8 kV Kontakt</p> <p>± 2 kV, ± 4 kV, ± 8 kV und ± 15 kV Luftentladung</p>	<p>± 8 kV Kontakt</p> <p>± 2 kV, ± 4 kV, ± 8 kV und ± 15 kV Luftentladung</p>	<p>Der Bodenbelag sollte aus Holz, Beton oder Keramikfliesen bestehen. Bei Fußböden mit Abdeckung aus Synthetikmaterial sollte die relative Luftfeuchtigkeit mindestens 35 % betragen.</p>
Schnelle transiente elektrische Störimpulse/ Burst IEC 61000-4-4	<p>± 2 kV für Spannungsversorgungsleitungen, bei einer Wiederholungsrate von 100 kHz.</p> <p>± 1 kV für Ein-/Ausgangsleitungen; bei einer Wiederholungsrate von 100 kHz.</p>	<p>± 2 kV für Spannungsversorgungsleitungen, bei einer Wiederholungsrate von 100 kHz.</p> <p>N. z. – Gerät hat keine Benutzer-E/A-Leitungen, die länger als 3 m sind.</p>	<p>Die Qualität des Netzstroms sollte der eines typischen Wohngebäudes oder einer Klinik entsprechen.</p>
Stoßspannungen IEC 61000-4-5	<p>± 1 kV Differenzmodus</p> <p>± 2 kV Gleichtaktmodus</p>	<p>± 1 kV Differenzmodus</p> <p>N. z.: Gerät gehört zur Klasse II und besitzt keinen Erdanschluss.</p>	<p>Die Qualität des Netzstroms sollte der eines typischen Wohngebäudes oder einer Klinik entsprechen.</p>

STÖRFESTIGKEITSPRÜFUNG	PRÜFPEGEL GEMÄSS IEC 60601	ÜBEREINSTIMMUNGS- PEGEL	ELEKTROMAGNETISCHES UMFELD – RICHTLINIEN
Spannungseinbrüche, Kurzzeitunterbrechungen und Spannungsschwankungen in den Stromversorgungsleitungen IEC 61000-4-11	<p>< 5 % U_T (> 95 % Abfall in U_T) für 0,5 Zyklen in 45-Grad-Schritten</p> <p>< 5 % UT (> 95 % Abfall in UT) für 1 Zyklus</p> <p>70 % UT (30 % Abfall in UT) über 0,5 Sekunden</p> <p>< 5 % UT (> 95 % Abfall in UT) über 5 Sekunden</p>	<p>< 5 % U_T (> 95 % Abfall in U_T) für 0,5 Zyklen in 45-Grad-Schritten</p> <p>< 5 % UT (> 95 % Abfall in UT) für 1 Zyklus</p> <p>70 % UT (30 % Abfall in UT) über 0,5 Sekunden</p> <p>< 5 % UT (> 95 % Abfall in UT) über 5 Sekunden</p>	Die Qualität des Netzstroms sollte der eines typischen Wohngebäudes oder einer Klinik entsprechen. Wenn ein Dauerbetrieb des Gerätes bei Unterbrechungen in der Netzstromversorgung erforderlich ist, wird empfohlen, das Gerät über eine unterbrechungsfreie Stromversorgung oder einen Akku mit Strom zu versorgen.
Magnetfeld mit energietechnischen Frequenzen (50/60 Hz) IEC 61000-4-8	30 A/m	30 A/m	Netzfrequente Magnetfelder sollten Werte aufweisen, wie sie in einer typischen häuslichen oder klinischen Umgebung auftreten können.
HINWEIS: U_T ist die Wechselstromspannung vor der Anwendung des Prüfpegels.			

Richtlinien und Herstellererklärung – Elektromagnetische Störfestigkeit – Dieses Gerät ist für die Verwendung in den folgenden elektromagnetischen Umgebungen vorgesehen. Der Benutzer des Geräts muss sicherstellen, dass das System nur in einem solchen Umfeld verwendet wird.

STÖRFESTIGKEITS-PRÜFUNG	PRÜFPEGEL GEMÄSS IEC 60601	KONFORMITÄTSSTUFE	ELEKTROMAGNETISCHE UMGEBUNG – RICHTLINIEN
<p>Leitungsgeführte HF-Störgrößen IEC 61000-4-6</p> <p>Abgestrahlte HF-Störgrößen IEC 61000-4-3</p>	<p>3 Veff 150 kHz bis 80 MHz</p> <p>6 Veff Amateurfunk und ISM-Frequenzbereiche zwischen 150 kHz und 80 MHz</p> <p>10 V/m 80 MHz bis 2,7 GHz</p> <p>Telekommunikationsfrequenzen gemäß Abschnitt 8.10 der Norm IEC 60601-1-2:2014:</p> <p>450, 810, 870, 930, 1720, 1845, 1970 und 2450 MHz bei 28 V/m</p> <p>385 MHz bei 27 V/m</p> <p>710, 745, 780, 5240, 5500 und 5785 MHz bei 9 V/m</p>	<p>3 Veff 150 kHz bis 80 MHz</p> <p>6 Veff Amateurfunk und ISM-Frequenzbereiche zwischen 150 kHz und 80 MHz</p> <p>10 V/m</p> <p>28 V/m</p> <p>27 V/m</p> <p>9 V/m</p>	<p>Tragbare und mobile HF-Kommunikationsgeräte sollten in einem Abstand von mindestens 30 cm zu allen Bestandteilen des Geräts, einschließlich der Kabel, verwendet werden.</p> <p>In der Nähe von Geräten, die mit dem folgenden Symbol gekennzeichnet sind, können Störungen auftreten:</p> 

PHILIPS

FAA-Konformität

An die zuständige Person:

Die folgenden Geräte vom Typ Philips DreamStation 2 erfüllen die EMI/RFI-Anforderungen für kommerzielle Fluggesellschaften:

- DreamStation 2 CPAP
- DreamStation 2 Auto CPAP

Philips hat die aufgeführten Geräte so entwickelt und geprüft, dass sie den EMI/RFI-Anforderungen gemäß Abschnitt 21, Kategorie M, RTCA DO-160 des Code of Federal Regulations 14 CFR 382 „*Nondiscrimination on the Basis of Disability in Air Travel; Final Rule*“ entsprechen.

Gemäß diesen Anforderungen können die oben aufgeführten Komponenten ohne weitere Prüfung durch das Luftfahrtunternehmen an Bord eines Flugzeugs verwendet werden.

Wenn Sie weitere Fragen zu unseren Produkten haben, können Sie sich unter +1-724-387-4000 jederzeit gerne an den Kundendienst von Philips Respironics wenden. Sie können sich auch an die folgende Adresse wenden:

Respironics Inc.
1001 Murry Ridge Lane
Murrysville, PA 15668, USA

www.philips.com/respironics

Eingeschränkte Garantie

Respironics, Inc., ein Unternehmen von Philips („Philips Respironics“), gewährt diese nicht übertragbare, begrenzte Garantie für das DreamStation 2-Gerät („Produkt“) dem Kunden, der das Produkt ursprünglich direkt von Philips Respironics erworben hat.

Was diese Garantie einschließt: Philips Respironics sichert vorbehaltlich der unten aufgeführten Ausschlüsse zu, dass jedes neue Produkt frei von Material- und Herstellungsfehlern ist und bei normalem und sachgemäßem Gebrauch und bei korrekter Wartung in Übereinstimmung mit den zutreffenden Anweisungen seine Leistung gemäß den Produktspezifikationen erbringt.

Garantiedauer: Zwei (2) Jahre ab dem Versanddatum zum Käufer bzw. dem Datum der Einrichtung durch den Käufer für den Endverbraucher, je nachdem, was länger ist, außer:

Die Garantielaufzeit für Zubehöriteile, Ersatzteile und Einwegprodukte, einschließlich, aber nicht beschränkt auf Schlauch, Filter, Tragetasche und Netzkabel, beträgt ab dem Versanddatum an den Erstkäufer 90 Tage.

Was diese Garantie nicht einschließt: Diese Garantie gilt nicht für Software, die Teil des Produkts ist, denn die Software-Garantie ist durch die Software-Lizenz abgedeckt. Diese Garantie gilt nicht für Schäden oder Verletzungen in Bezug auf Produkte, persönliches Eigentum oder Personenschäden durch Unfall, Missbrauch, unsachgemäßen Gebrauch, höhere Gewalt, Wassereintritt, unerlaubte Ozonreinigungs- und -desinfektionsverfahren, andere unerlaubte Reinigungs- und Desinfektionsverfahren, Instandsetzung oder Veränderung durch andere als Philips Respironics oder seinen autorisierten Kundendienst; diese Garantie gilt nicht bei Bedienungsfehlern gemäß den Bestimmungen und Anweisungen des Benutzerhandbuchs; darüber hinaus gilt diese Garantie nicht bei mangelnder Sorgfalt, bei Netzwerkkunterbrechung (z. B. 2G, 3G usw.) durch einen Träger (z. B. ATT, Verizon usw.) oder bei anderen Defekten, die nicht im Zusammenhang mit Material- oder Herstellungsfehlern stehen. Diese Garantie ist nicht übertragbar. Falls Philips Respironics feststellen sollte, dass ein zur Wartung eingeschicktes Produkt bzw. das vorgebrachte Problem nicht von dieser beschränkten Garantie abgedeckt wird, kann Philips Respironics eine Gebühr für Bearbeitung und Rücksendung erheben.

Philips Respironics wird Folgendes tun: Wenn ein Produkt innerhalb der ersten 90 Tage nach dem ursprünglichen Versanddatum nicht der oben beschriebenen Garantie entspricht, ersetzt Philips Respironics das Produkt durch ein neues Produkt. Wenn danach ein Produkt während der anwendbaren Garantiezeit nicht der oben ausgeführten Garantie entspricht, wird Philips Respironics das Produkt nach eigenem Ermessen reparieren oder ersetzen oder den ursprünglichen Kaufpreis erstatten. Philips Respironics kann neue oder wiederaufbereitete Baugruppen, Komponenten und Teile bei der Reparatur sowie neue oder rezertifizierte überholte Geräte als Ersatz verwenden. Die Restlaufzeit der ursprünglichen Garantielaufzeit gilt für jedes Produkt bzw. jede Komponente eines im Zuge dieser Garantie reparierten oder ersetzten Produktes.

Haftungsausschluss; Haftungsbeschränkung: ABGESEHEN VON DEN BESTIMMUNGEN DIESER EINGESCHRÄNKTEN GARANTIE GIBT PHILIPS RESPIRONICS KEINERLEI GARANTIEN HINSICHTLICH DES PRODUKTS ODER SEINER QUALITÄT ODER SEINER LEISTUNGSFÄHIGKEIT, WEDER AUSDRÜCKLICH NOCH STILLSCHWEIGEND. PHILIPS RESPIRONICS WEIST INSBESONDERE DIE STILLSCHWEIGENDE GARANTIE DER MARKTFÄHIGKEIT UND DIE STILLSCHWEIGENDE GARANTIE DER EIGNUNG FÜR EINEN BESTIMMTEN ZWECK AB. IN KEINEM FALL WIRD DIE MAXIMALE HAFTUNG VON PHILIPS RESPIRONICS IM RAHMEN DIESER GARANTIEN DEN URSPRÜNGLICHEN KAUFPREIS ÜBERSCHREITEN ODER PHILIPS RESPIRONICS FÜR JEDLICHE WIRTSCHAFTLICHEN VERLUSTE, ENTGANGENE GEWINNE, ALLGEMEINE ODER SPEZIELLE, UNBEABSICHTIGTE ODER FOLGESCHÄDEN HAFTBAR SEIN. Reparatur, Austausch oder Erstattung des Kaufpreises durch Philips Respironics ist das einzige und ausschließliche Rechtsmittel des ursprünglichen Käufers im Rahmen dieser Garantie. Diese Gewährleistung gibt Ihnen bestimmte Rechte, und Sie haben möglicherweise noch weitere Rechte, die jedoch von Land zu Land verschieden sein können. In einigen Staaten ist der Ausschluss oder die Beschränkung von Neben- oder Folgeschäden nicht zulässig, sodass der oben aufgeführte Ausschluss bzw. die Beschränkungen möglicherweise nicht auf Sie zutreffen.

So erhalten Sie Unterstützung bei Garantiefällen: Patienten wenden sich an ihren autorisierten Philips Respironics-Händler vor Ort; Händler kontaktieren Respironics, Inc. unter:

1001 Murry Ridge Lane
Murrysville, Pennsylvania 15668-8550 USA
+1-724-387-4000



Respironics Inc.



1001 Murry Ridge Lane
Murrysville, PA 15668 USA

Respironics Deutschland GmbH & Co. KG
Gewerbestr. 17



82211 Herrsching, Deutschland



0123

PHILIPS

DreamStation 2

CPAP

Auto CPAP

Gebruikershandleiding

NEDERLANDS

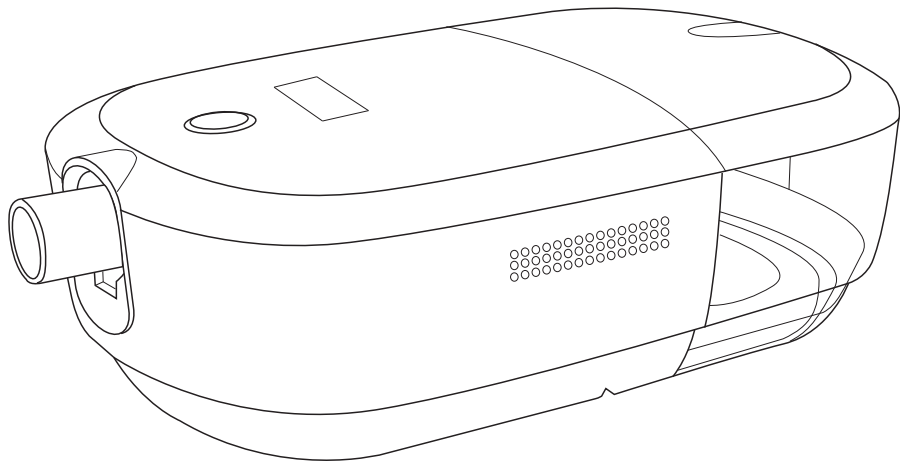

Inhoud

1. Veiligheidsinformatie	1
Beoogd gebruik	1
Belangrijk	1
Contra-indicaties	1
Waarschuwingen	2
Aandachtspunten	6
Verklaring van symbolen	9
Onderdelen van het systeem	10
Contact opnemen met Philips Respironics	11
2. Overzicht van het systeem	11
Apparaat met geïntegreerde luchtbevochtiger	12
Watertank luchtbevochtiger	14
3. Instelling van het apparaat	16
Een plaats voor het apparaat kiezen	16
Apparaat op de netspanning aansluiten	16
De geïntegreerde luchtbevochtiger opstellen	18
Watertank luchtbevochtiger verwijderen	19
De watertank vullen en aansluiten	20
Luchtfilters aanbrengen/vervangen	22
Ademhalingscircuit aansluiten	24
Opstarten van het apparaat	25
Prestatiecontrole	26
Draadloze Bluetooth-technologie	26
Uw therapieapparaat koppelen met uw mobiele apparaat dat Bluetooth ondersteunt	27
Schermen Therapie uit	31
Apparaatinstellingen (taal, tijd, vliegtuigmodus, Bluetooth opnieuw instellen)	32
4. Pop-upberichten en probleemoplossing	33
Pop-upberichten van het apparaat	33
Waarschuwingen en meldingen	33
Pop-upberichten voor de status	36
Probleemoplossing	37
5. Connectiviteit	39
6. Accessoires	40
SD-kaart	40
Software bijwerken met behulp van een SD-kaart	40
Oxymeter	41
Rolstandaard	42
Aanvullende zuurstof	42
Gelijkstroom	42
Draagtas en vliegreizen	43

7. Reiniging, desinfectie en onderhoud.....	44
Thuis reinigen: buitenkant apparaat, verwarmingsplaat en afdichting luchtinlaat/-uitlaat luchtbevochtiger	44
Thuis reinigen: watertank luchtbevochtiger (deksel, voet watertank en afdichting watertank)	45
Thuis desinfecteren: watertank luchtbevochtiger (deksel, voet watertank en afdichting watertank).....	46
Veresten:.....	46
Thuis reinigen: slangen.....	46
Onderhoud van de filters	47
Onderhoud.....	47
8. Technische specificaties.....	48
Omgevingspecificaties.....	48
Fysische gegevens	48
Levensduur.....	48
Naleving van normen	48
Classificatie volgens IEC 60601-1	49
Elektrische specificaties.....	49
Waterinhoud.....	49
Verwarmingsplaat.....	49
Vochtigheid.....	49
Opgegeven geluidsemissiewaarden bestaande uit twee getallen (conform ISO 4871).....	50
Druknaauwkeurigheid.....	50
Maximaal debiet (gebruikelijk).....	50
Pneumatisch diagram ISO 80601-2-70	51
Kennisgevingen over draadloze systemen.....	51
Radiospecificaties.....	53
Cellulair	53
Bluetooth.....	53
Inlaatpoortfilters.....	53
Specificaties van verwarmde slang.....	54
Weggooiden.....	54
9. EMC-informatie.....	54
FAA-naleving	59
Beperkte garantie	61

1. Veiligheidsinformatie

Beoogd gebruik

Met het DreamStation 2 CPAP/DreamStation 2 Auto CPAP-systeem wordt positieve luchtwegdruktherapie uitgevoerd voor de behandeling van obstructieve slaapapneu bij spontaan ademende patiënten die meer dan 30 kg wegen. Dit apparaat is bedoeld voor gebruik in een thuisomgeving of in een instelling.

Belangrijk

Het apparaat mag uitsluitend worden gebruikt volgens de instructies van een bevoegde arts. Uw thuiszorgverlener zal de juiste drukinstellingen verrichten en accessoires verstrekken volgens het voorschrift van uw gezondheidsdeskundige.

Er zijn diverse accessoires beschikbaar om de behandeling van uw obstructieve slaapapneu (OSA) met het DreamStation 2-systeem zo handig en comfortabel mogelijk te maken. Gebruik uitsluitend door Philips Respironics goedgekeurde accessoires om ervoor te zorgen dat u de veilige, doeltreffende therapie krijgt die voor u is voorgeschreven.

Contra-indicaties

Wanneer de clinicus de relatieve risico's en voordelen van gebruik van deze apparatuur beoordeelt, dient hij/zij te begrijpen dat dit apparaat een druk van maximaal 20 cmH₂O kan voortbrengen. In geval van bepaalde storingen is een maximale druk van 40 cmH₂O mogelijk. Uit onderzoeken is gebleken dat de volgende reeds bestaande aandoeningen bij sommige patiënten een contra-indicatie voor gebruik van CPAP-therapie kunnen vormen:

- Bulleuze longaandoening
- Pathologisch lage bloeddruk
- Omgeleide bovenste luchtweg
- Pneumothorax
- Pneumocephalus is gemeld bij een patiënt die continue positieve luchtwegdruk via de neus gebruikte. Er dient behoedzaam te werk worden gegaan bij het voorschrijven van CPAP aan ontvankelijke patiënten, zoals patiënten met: lekken van cerebrospinale vloeistof (CSV), afwijkingen in de zeefvormige plaat, een eerdere voorgeschiedenis van hoofdtrauma en/of pneumocephalus. (Chest 1989; 96:1425-1426)

Er kan tijdelijk een contra-indicatie voor gebruik van positieve luchtwegdruktherapie ontstaan als u tekenen van een voorhoofdsholte- of middenoorontsteking vertoont. Niet voor gebruik bij patiënten met een omleiding van de bovenste luchtwegen. Neem contact op met uw gezondheidsdeskundige als u vragen over uw therapie hebt.



Waarschuwing: Reinigings- en desinfectiemethoden met gebruik van producten op basis van Ozon zijn niet goedgekeurd, worden niet aanbevolen en kunnen de veiligheid en prestaties van uw apparaat nadelig beïnvloeden.

Opmerking: Schade die wordt veroorzaakt door niet-goedgekeurde reinigings- en desinfectiemethoden op basis van ozon of andere niet-goedgekeurde reinigings- en desinfectiemethoden wordt niet gedekt door de beperkte garantie van Philips.



Waarschuwingen

Een waarschuwing geeft aan dat er kans op letsel bestaat voor de gebruiker of de bediener.

Gebruik van het apparaat	Dit apparaat is niet bestemd voor levensinstandhouding. Neem contact op met uw gezondheidsdeskundige als er opnieuw symptomen van slaapapneu optreden.
Kwalificaties van het personeel	Deze handleiding dient als referentie. De instructies in deze handleiding vormen geen vervanging voor de door uw gezondheidsdeskundige verstrekte instructies voor het gebruik van het apparaat. Het voorschrift en andere apparaatinstellingen mogen enkel gewijzigd worden in opdracht van de toezichthoudende arts. De bediener dient deze gehele handleiding te lezen en te begrijpen alvorens het apparaat te gebruiken.
Bedrijfstemperatuur	Gebruik het apparaat niet in direct zonlicht of in de buurt van een verwarmingstoestel, omdat hierdoor de temperatuur van de lucht die uit het apparaat komt kan toenemen.
Bacteriefilter	Als het apparaat door meerdere personen wordt gebruikt in een ziekenhuisomgeving (zoals bij huurapparaten), moet er een bacteriefilter met lage weerstand in de lijn tussen het apparaat en de circuitslang worden aangebracht om infectie te voorkomen. Bevochtiging kan de weerstand van bacteriefilters verhogen. De bediener moet het bacteriefilter regelmatig controleren op verhoogde weerstand en blokkering om er zeker van te zijn dat de therapeutische druk wordt geleverd.
Verkeerd werkend apparaat	Als u onverklaarbare veranderingen in de werking van dit apparaat opmerkt, als het vreemde geluiden maakt, als het is gevallen of verkeerd is gebruikt, als water in de behuizing is gemorst of als de behuizing is beschadigd, dient u het apparaat niet meer te gebruiken en contact op te nemen met uw thuiszorgverlener.

Netsnoer	Leid het netsnoer zodanig naar het stopcontact dat struikelgevaar wordt vermeden en dat wordt voorkomen dat stoelen of ander meubilair erachter kunnen blijven haken.
	Zorg ervoor dat alle snoeren die aan het apparaat zijn bevestigd, goed worden geleid om wurgingsgevaar te voorkomen.
	Het apparaat wordt geactiveerd wanneer de stekker van het apparaat in het stopcontact wordt gestoken.
	Gebruik voor dit apparaat uitsluitend netsnoeren die door Philips Respironics zijn geleverd. Het gebruik van netsnoeren die niet door Philips Respironics zijn geleverd kan leiden tot oververhitting of beschadiging van het apparaat.
Patiënt- circuits en slangen	Het apparaat mag alleen worden gebruikt met compatibele patiëntinterfaces (bijvoorbeeld maskers, circuits en uitademingspoorten). De juiste werking van het apparaat met andere circuits is niet geverifieerd door Philips Respironics en is de verantwoordelijkheid van de gezondheidsdeskundige. Er mag alleen een masker worden gebruikt als het apparaat is aangezet en op de juiste wijze werkt. De met het masker verbonden uitademingspoort(en) mag (mogen) nooit worden geblokkeerd. Uitleg bij de waarschuwing: het apparaat is bedoeld voor gebruik met speciale maskers of connectors die zijn voorzien van uitademingspoorten waardoor er continu lucht uit het masker kan stromen. Wanneer het apparaat wordt aangezet en goed werkt, drijft de nieuwe lucht vanuit het apparaat de uitgeademde lucht via de uitademingspoort van het masker naar buiten. Wanneer het apparaat echter niet werkt, wordt er niet voldoende frisse lucht geleverd door het masker en kan uitgeademde lucht mogelijk opnieuw worden ingeademd. Wanneer uitgeademde lucht opnieuw wordt ingeademd, kan dit onder bepaalde omstandigheden tot verstikking leiden.
	Als u een masker voor het gehele gezicht (een masker dat zowel uw mond als uw neus bedekt) gebruikt, moet het masker zijn uitgerust met een veiligheidsklep (afvoerklep).
	Er is een uitademingspoort nodig. Blokkeer de uitademingspoort niet. Dit kan de luchtstroom beperken en leiden tot het opnieuw inademen van uitgeademde lucht.
	Bij lage uitademingsdrukwaarden kan de stroming door de uitademingspoort ontoereikend zijn om alle uitgeademde lucht uit de slang te verdrijven – deze lucht kan dan deels opnieuw worden ingeademd.
	Trek niet aan de slang en rek deze niet uit. Dit kan leiden tot lekken in het circuit.
	Dek de slangen niet af met een deken en verwarm ze niet in een incubator of met een verwarmingstoestel boven het hoofd. Hierdoor kan de kwaliteit van de therapie worden aangetast of de patiënt gewond raken.
	Het apparaat mag alleen worden gebruikt met een compatibel masker van Philips Respironics, zoals voorgeschreven door uw zorgverlener.

Accessoires	Gebruik uitsluitend accessoires van Philips Respironics om ervoor te zorgen dat u de veilige, doeltreffende therapie krijgt die voor u is voorgeschreven. Het gebruik van accessoires, transducers en kabels die niet zijn voorgeschreven door Philips Respironics kan leiden tot verhoogde emissies of verminderde immuniteit van het apparaat.
Pulsoxymeter	Gebruik alleen een door Philips Respironics aanbevolen pulsoxymeter en sensoren. Het gebruik van incompatibele sensoren kan leiden tot onnauwkeurige prestaties van de pulsoxymeter. Gebruik geen beschadigde pulsoxymeter of sensor. Lees vóór gebruik deze instructies en de gebruiksaanwijzing van de pulsoxymeter en sensor zorgvuldig door.
Geïntegreerde luchtbevochtiger	Wanneer de geïntegreerde luchtbevochtiger wordt gebruikt, moet de luchtbevochtiger altijd onder de aansluiting voor het ademhalingscircuit bij het masker zijn geplaatst om een veilige werking te garanderen. Voor een goede werking moet het apparaat waterpas staan. Laat de verwarmingsplaat en het water ongeveer 15 minuten afkoelen voordat u de watertank van de luchtbevochtiger verwijdert. Er kunnen brandwonden ontstaan door: aanraking van de verwarmingsplaat, contact met het verwarmde water of aanraking van de watertankpan van de luchtbevochtiger.
Reinigen	Trek de stekker van het apparaat altijd uit het stopcontact voordat u het apparaat reinigt om elektrische schokken te voorkomen. Dompel het apparaat niet onder in vloeistoffen en bespreek het ook niet met water of reinigingsmiddelen. Reinig het apparaat met een doek die is bevochtigd met een goedgekeurd reinigingsmiddel. Ledig en reinig de watertank van de luchtbevochtiger elke dag om groei van schimmels en bacteriën te voorkomen.

Zuurstof	Wanneer zuurstof met dit systeem wordt gebruikt, moet de zuurstoftoevoer voldoen aan de plaatselijke voorschriften voor medische zuurstof.
	Sluit het apparaat niet aan op een niet-gereguleerde zuurstofbron of een zuurstofbron onder hoge druk.
	Wanneer zuurstof wordt gebruikt met dit systeem, moet een drukklep van Philips Respironics in de lijn met het patiëntcircuit worden geplaatst, tussen het apparaat en de zuurstofbron. De drukklep voorkomt terugstromen van zuurstof uit het patiëntcircuit naar het apparaat wanneer dit is uitgeschakeld. Als er geen drukklep wordt gebruikt, kan er brandgevaar ontstaan.
	Zuurstof bevordert verbranding. Er mag geen zuurstof worden gebruikt als er wordt gerookt of in aanwezigheid van open vuur.
	Gebruik het apparaat niet bij aanwezigheid van een ontvlambaar anestheticamengsel in combinatie met zuurstof of lucht, of bij aanwezigheid van stikstofoxide.
	Gebruik het apparaat niet dicht bij een bron van toxische of schadelijke dampen.
	Schakel het apparaat in voordat de zuurstof wordt aangezet wanneer zuurstof wordt gebruikt met dit systeem. Zet de zuurstof uit voordat u het apparaat uitschakelt. Hierdoor voorkomt u dat zich zuurstof in het apparaat ophoopt. Uitleg bij de waarschuwing: als de zuurstofstroom aan blijft staan terwijl het apparaat niet in gebruik is, kan de zuurstof die in de slang is afgegeven zich ophopen in de behuizing van het apparaat. Zuurstof die zich in de behuizing van het apparaat ophoopt, vormt een brandgevaar.
EMC	Het gebruik van deze apparatuur naast of boven op andere apparatuur dient vermeden te worden, omdat hierdoor de juiste werking kan worden aangetast. Als dergelijk gebruik noodzakelijk is, moeten deze en de andere apparatuur worden geobserveerd om te controleren of deze normaal functioneren
	Draagbare en mobiele RF-communicatieapparatuur kan medische elektrische toestellen beïnvloeden. Zie het gedeelte over EMC in deze handleiding voor afstanden tussen RF-generatoren en de ventilator die in acht moeten worden genomen om storing te voorkomen.
	Gebruik dit apparaat niet in de buurt van actieve hoogfrequentie chirurgische apparatuur en de afgeschermdde radiofrequentieruimte van een medisch elektrisch systeem voor MRI-beeldvorming, waar de intensiteit van elektromagnetische verstoringen hoog is.
	De Health Industry Manufacturers Association (Vereniging van fabrikanten in de gezondheidsindustrie) adviseert om een minimale afstand van 15,25 centimeter tussen een draadloze telefoon en een pacemaker aan te houden om mogelijke interferentie met de pacemaker te voorkomen. De in de DreamStation 2 ingebouwde <i>Bluetooth</i> -communicatie moet in dit opzicht beschouwd worden als een draadloze telefoon.

Onderhoud	Bedien het apparaat nooit als onderdelen beschadigd zijn of als het niet correct werkt. Vervang beschadigde onderdelen voordat u het apparaat verder gebruikt.
	Controleer de elektriciteitsnoeren, kabels, slangen en accessoires regelmatig op beschadiging of tekenen van slijtage. Staak het gebruik van het apparaat en vervang de snoeren en kabels als ze beschadigd zijn.
	Reparaties en aanpassingen mogen uitsluitend worden uitgevoerd door bevoegd onderhoudspersoneel dat door Philips Respironics erkend is. Door onbevoegden uitgevoerd onderhoud kan letsel veroorzaken, de garantie ongeldig maken of tot dure schade aan het apparaat leiden. Neem contact op met uw thuiszorgverlener voor onderhoud.
	Gebruik het apparaat niet indien de watertank van de luchtbevochtiger lekt of beschadigd is. Vervang beschadigde onderdelen voordat u het apparaat verder gebruikt.



Aandachtspunten

Een aandachtspunt geeft aan dat er risico op beschadiging van het apparaat bestaat.

Elektrostatische ontlading (ESD)	Gebruik geen antistatische of geleidende buizen of geleidende patiëntslangen met het apparaat.
	Pennen van connectors waarop het waarschuwingssymbool voor elektrostatische ontlading is aangegeven mogen niet worden aangeraakt. Er mogen alleen aansluitingen worden gemaakt met deze connectors als er speciale voorzorgsmaatregelen voor elektrostatische ontlading zijn getroffen. Voorzorgsprocedures zijn onder meer methoden om de opbouw van elektrostatische lading te voorkomen (bijvoorbeeld airconditioning, luchtbevochtiging, geleidende vloerbedekking, niet-synthetische kleding) en ontlading van het eigen lichaam naar het frame van de apparatuur, het systeem of de aarde. Het wordt geadviseerd dat alle personen die met dit apparaat werken ten minste deze voorzorgsprocedures begrijpen als onderdeel van hun training.
Condensatie	Condensatie kan het apparaat beschadigen. Als het apparaat aan zeer hoge of zeer lage temperaturen is blootgesteld, moet u het 24 uur lang op kamertemperatuur (bedrijfstemperatuur) laten komen voordat u met de therapie begint. Gebruik het apparaat niet bij temperaturen buiten het omgevingstemperatuurbereik dat in het hoofdstuk 'Technische specificaties' verderop in deze handleiding wordt vermeld.

Filters	Voor een goede werking is een onbeschadigd herbruikbaar pollenfilter van Philips Respironics vereist dat op de juiste wijze is aangebracht.
	Vuile inlaatfilters kunnen hoge bedrijfstemperaturen veroorzaken die de prestaties van het apparaat nadelig kunnen beïnvloeden. Controleer de inlaatfilters regelmatig om te zien of deze intact en schoon zijn.
	Plaats nooit een nat filter in het apparaat. U dient ervoor te zorgen dat het gereinigde filter lang genoeg heeft kunnen drogen.
	Zorg dat het gedeelte van de luchtinlaat (met sleuven) aan de zijkant van het apparaat niet door beddengoed, gordijnen of andere voorwerpen wordt geblokkeerd. De lucht moet vrijelijk rondom het apparaat kunnen stromen, wil het systeem naar behoren werken.
Gelijkstroom	Controleer voorafgaand aan het gebruik of het gelijkstroomsnoer stevig is aangesloten op het therapieapparaat. Neem contact op met uw thuiszorgverlener om te bepalen of u het juiste gelijkstroomsnoer hebt voor uw specifieke therapieapparaat.
	Als gelijkstroom van een autoaccu wordt verkregen, mag het apparaat niet worden gebruikt terwijl de automotor draait. Anders kan het apparaat beschadigd raken.
	Gebruik uitsluitend een gelijkstroomkabel en accu-adaptorkabel van Philips Respironics. Het gebruik van een ander systeem kan schade aan het apparaat toebrengen.
Gebruik van tabak	Tabaksrook kan een ophoping van teer binnen het apparaat veroorzaken.
Plaatsing van het apparaat	Zet het apparaat niet in of op een bak waarin zich water kan verzamelen. Neem voorzorgen om meubels te beschermen tegen waterschade.
	Zet het apparaat niet direct op een vloerkleed, stoffen of andere ontvlambare materialen.
	Sluit het apparaat niet aan op een met een wandschakelaar bediend stopcontact.
	Verplaats het apparaat niet terwijl de watertank van de luchtbevochtiger water bevat.















Watertank luchtbevochtiger	Verwijder de watertank van de luchtbevochtiger, verwijder al het water en zet de lege tank terug voordat u het apparaat verplaatst.
	Vul de watertank van de luchtbevochtiger niet boven de maximale vullijn. Indien de watertank te vol is, kan water lekken in het therapieapparaat, in de luchtbevochtiger of op uw meubels. Dit kan leiden tot schade aan de luchtbevochtiger of het therapieapparaat.
	Gebruik alleen gedestilleerd water op kamertemperatuur in de watertank van de luchtbevochtiger. Voeg geen chemische stoffen of additieven toe aan het water. Dit kan leiden tot irritatie van de luchtwegen of schade aan de watertank van de luchtbevochtiger.
	Start als u de geïntegreerde luchtbevochtiger gebruikt de therapie niet zonder dat de watertank van de luchtbevochtiger is geïnstalleerd.
	Probeer de watertank van de luchtbevochtiger niet te vullen terwijl die nog die aan het apparaat zit.
Reinigen	Dompel het apparaat niet onder en laat geen vloeistoffen in de behuizing of het inlaatfilter komen.
	Desinfecteer het apparaat niet in een stoomautoclaaf. Hierdoor wordt het apparaat vernield.
	Reinig het systeem niet met agressieve reinigingsmiddelen, schurende producten of borstels.
	Alleen de in deze handleiding vermelde reinigingsprocedures worden door Philips Respironics aanbevolen. Het gebruik van andere reinigingsprocessen die niet worden gespecificeerd door Philips Respironics kan de prestaties van het product aantasten.







Kennisgeving: elk ernstig incident dat zich in verband met het apparaat heeft voorgedaan, dient te worden gemeld bij Philips en de bevoegde autoriteit van de lidstaat waarin de gebruiker en/of de patiënt gevestigd of woonachtig is.

Opmerking: een elektronische kopie van deze gebruiksaanwijzing is te vinden op: www.philips.com/IFU.

Verklaring van symbolen

De volgende symbolen kunnen aanwezig zijn op het apparaat, de voeding, de accessoires en de verpakking.

Symbol	Benaming en betekenis	Symbol	Benaming en betekenis
	Raadpleeg de gebruiksaanwijzing.		Toegepast onderdeel voldoet aan veiligheidsnorm klasse BF Identificeert een type BF toegepast onderdeel dat voldoet aan IEC 60601-1.
 <small>www.philips.com/IFU</small>	Elektronische gebruiksaanwijzing Geeft aan dat relevante informatie omtrent het gebruik van het product in elektronische vorm beschikbaar is		DC (Gelijkstroom)
	Uitsluitend voor gebruik binnenshuis Apparaat is voornamelijk voor gebruik binnenshuis bedoeld.	IP22	Druipwaterdichte apparatuur
	MR-onveilig Gebruik het apparaat niet in een omgeving met apparatuur met magnetische resonantie (MR).		Goedgekeurd voor gebruik in vliegtuigen.
	<i>Bluetooth</i> [®] -symbool Duidt aan dat het apparaat <i>Bluetooth</i> ondersteunt.		Maximale vullijn
	Unieke apparaatidentificatie Geeft informatie over de unieke identificatiecode van het apparaat.		Waarschuwing: heet oppervlak
	AC (wisselstroom)		Verpakkingseenheid Geeft het aantal items in de verpakking aan.
	Let op, raadpleeg de meegeleverde documentatie.		Apparaat van klasse II (dubbel geïsoleerd) Duidt aan dat de apparatuur voldoet aan de veiligheidsvereisten voor apparatuur van klasse II.

Symbol	Benaming en betekenis	Symbol	Benaming en betekenis
	Gebruik voor één patiënt Duidt aan dat de slang uitsluitend voor gebruik door één patiënt dient.		Niet demonteren.
	Importeur Geeft de entiteit aan die verantwoordelijk is voor de import van het medische apparaat in de EU.		Uit de buurt van zonlicht houden Duidt op een medisch apparaat dat moet worden beschermd tegen lichtbronnen.
	Doorgestreepte afvalbak met wielen Markering van EEA (elektrische en elektronische apparatuur). Volg de plaatselijke voorschriften voor de juiste wijze van afvoeren.		Medisch apparaat Duidt aan dat het om een medisch apparaat gaat.
	Productiedatum: duidt aan op welke datum een product is vervaardigd Land van productie: duidt aan in welk land het product is vervaardigd Opmerking: op labels wordt 'CC' vervangen door de tweeletterige landcode.		

Onderdelen van het systeem

Uw systeem kan uit de volgende onderdelen bestaan:

- Apparaat
- Draagtas
- Flexibele slang
- Watertank
luchtbevochtiger
- SD-kaart
- Netsnoer van 1,52 m
- Gebruikershandleiding
- Herbruikbaar filter
- Voeding
- Beknopte handleiding
- Ultrafijn wegwerpfiler
(optioneel)

Contact opnemen met Philips Respironics

Indien u problemen ondervindt met deze apparatuur of hulp nodig hebt bij het opstellen, gebruiken of onderhouden van het apparaat of de accessoires, dient u contact op te nemen met uw thuiszorgverlener. Indien u rechtstreeks contact met Philips Respironics wilt opnemen, kunt u bellen naar de klantenservice op +1-724-387-4000. U kunt voor de contactgegevens van uw lokale klantenservice ook op onze website www.respironics.com kijken.

2. Overzicht van het systeem

De DreamStation 2 CPAP/Dreamstation 2 Auto CPAP is een therapieapparaat voor continue positieve luchtdruk dat is bedoeld voor de behandeling van obstructieve slaapapneu (OSA).

De geïntegreerde luchtbevochtiger en de optionele verwarmde slang zorgen voor luchtbevochtiging, wat extra comfort oplevert tijdens de therapie. Dit bevochtigingsniveau wordt geregeld door de uitvoer van de verwarmde luchtbevochtiger en de temperatuur van de optionele verwarmde slang. Dankzij het gebruik van de geïntegreerde luchtbevochtiger met de verwarmde slang kan een comfortabel luchtvochtigheidsniveau gehandhaafd worden bij het masker.

Tevens zijn er diverse accessoires leverbaar voor gebruik met uw apparaat. Neem contact op met uw thuiszorgverlener om accessoires aan te schaffen die niet met uw systeem zijn meegeleverd.

Apparaat met geïntegreerde luchtbevochtiger

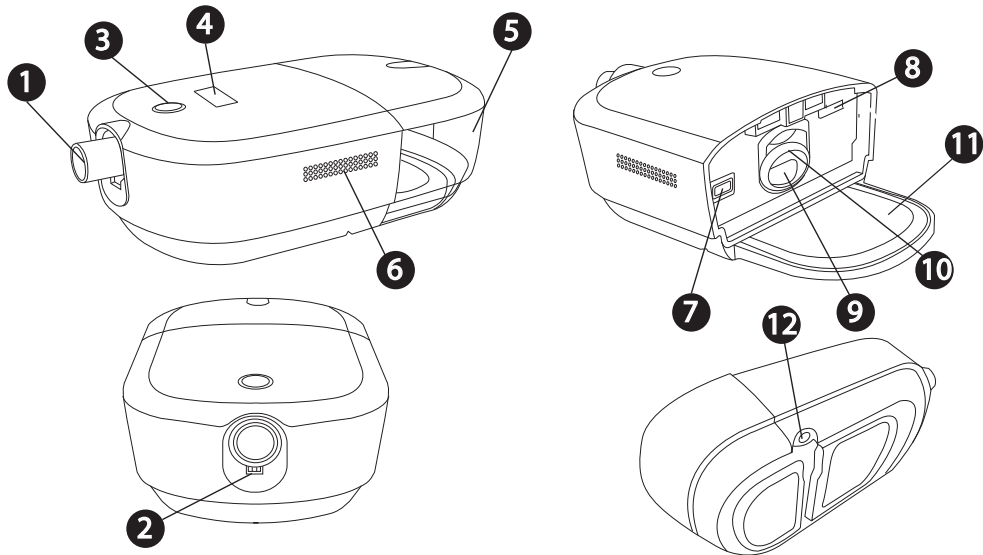

Nr.	Functie	Beschrijving	Nr.	Functie	Beschrijving
1	Luchtuitlaatpoort	Sluit hier de flexibele slang aan	7	Toegang voor filter	Hier hebt u toegang tot het filter.
2	Penaansluiting verwarmde slang	Sluit hier de connector van de verwarmde slang aan en richt deze uit	8	Toegang tot SD-kaart	Hier hebt u toegang tot de SD-kaart.
3	Knop Therapie aan/uit	Hiermee start en stopt u de luchtstroom voor therapie.	9	Luchtinlaat naar de luchtbevochtiger	Hier verbindt u het apparaat met de watertank van de luchtbevochtiger
4	Beeldscherm	Dit is de gebruikersinterface voor het therapieapparaat.	10	Afdichting luchtinlaat/-uitlaat	Biedt een afdichting tussen het apparaat en de watertank van de luchtbevochtiger
5	Watertank luchtbevochtiger	Verwijderbare watertank met het water voor de luchtbevochtiging (geïnstalleerd weergegeven)	11	Verwarmingsplaat	Warmt het water in de watertank op
6	Luchtinlaat	Levert lucht af bij het apparaat	12	Voedingsingang	Sluit het netsnoer hier aan

Watertank luchtbevochtiger

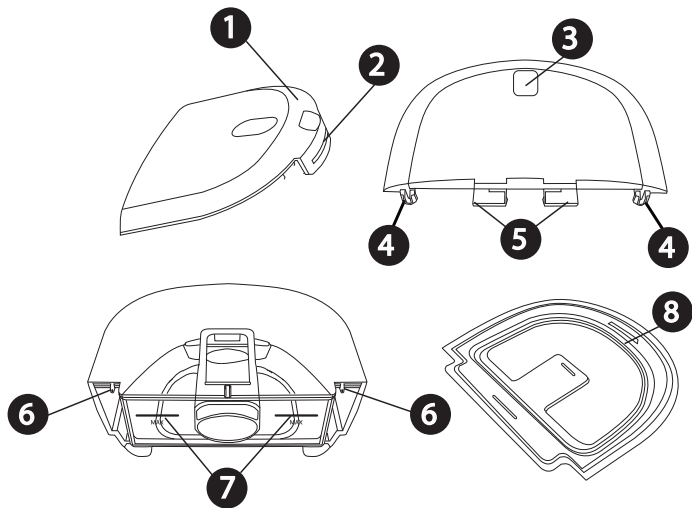

Nr.	Functie	Beschrijving
1	Deksel	Verwijderbaar om de watertank te vullen.
2	Voorste lipje deksel	Verwijder het deksel vanaf dit punt
3	Inkeping voor ontgrendeling watertank	Wanneer u hierop drukt, wordt de watertank ontgrendeld van het apparaat
4	Dekselhaakjes	Worden over de lipjes van de voet van de watertank geplaatst
5	Vergrendeling watertank	Hiermee wordt de watertank aan het apparaat vergrendeld
6	Lipjes voet watertank	Verbind hieraan de haakjes van het deksel van de watertank om het watertankdeksel te bevestigen
7	Maximale vullijnen	Geven het maximale waterpeil voor een veilige werking aan. De vullijnen worden ook op de zijkanten van de voet van de watertank weergegeven.
8	Afdichting watertank	Biedt een afdichting tussen het deksel en de voet van de watertank. Verwijderbaar voor gemakkelijke reiniging.
9	Greepinkeping (niet afgebeeld)	Greepinkeping, bevindt zich aan de onderkant van de voet van de watertank, voor verwijdering van de tank

3. Instelling van het apparaat

Een plaats voor het apparaat kiezen

Zet het apparaat op een stevige, vlakke ondergrond op een gemakkelijk bereikbare plaats en op een lager niveau dan uw slaappositie. Zorg dat het apparaat uit de buurt van verwarmings- of koelapparatuur (bijvoorbeeld geforceerde-luchtopeningen, radiatoren, airco's) staat.

Opmerking: bij het positioneren van het apparaat moet u ervoor zorgen dat de stroomkabel toegankelijk is, omdat het afsluiten van de stroom de enige manier is om het apparaat uit te zetten.

Aandachtspunten

- Zorg dat het gedeelte van de luchtinlaat (met sleuven) aan de zijkant van het apparaat niet door beddengoed, gordijnen of andere voorwerpen wordt geblokkeerd. De lucht moet vrijelijk rondom het apparaat kunnen stromen, wil het systeem naar behoren werken.
- Zet het apparaat niet direct op een vloerkleed, stoffen of andere ontvlambare materialen.
- Zet het apparaat niet in of op een bak waarin zich water kan verzamelen.

Apparaat op de netspanning aansluiten

Waarschuwing: Controleer de elektriciteitssnoeren en -kabels regelmatig op beschadiging of tekenen van slijtage. Staak het gebruik van het apparaat en vervang de snoeren en kabels als ze beschadigd zijn.

Let op: gebruik geen verlengsnoeren met dit apparaat.

Voer de volgende stappen uit om het apparaat te bedienen op netstroom en raadpleeg de volgende afbeeldingen voor instructies:

1. Controleer of de tank van de luchtbevochtiger leeg is.
2. Steek de voedingsconnector in de voedingsingang op de onderkant van het apparaat **1** of **2**.
Voor uw gemak kan het snoer op de voedingsaansluiting worden aangesloten in de richting die het beste werkt voor uw opstelling.
In een inzetstuk aan de onderkant van het apparaat kan het snoer onder het apparaat **3** worden geleid.

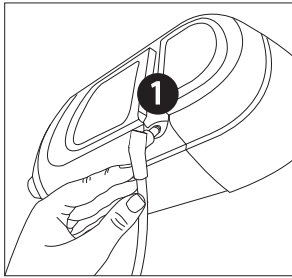

OF

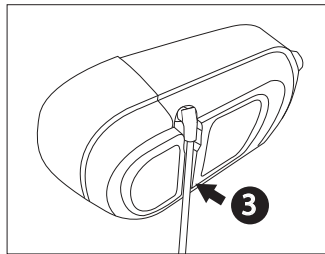
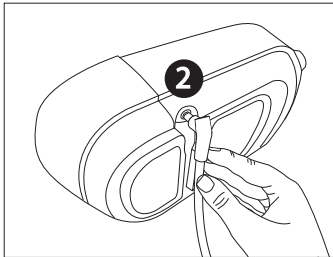

3. Steek het uiteinde van het netsnoer met de stekkerbus in de netvoedingseenheid 4.
4. Steek de netsnoerstekker in een stopcontact dat niet bediend wordt met een schakelaar 5.
5. Controleer of de aansluitingen aan de onderkant van het apparaat, aan de voeding en aan het stopcontact volledig ingestoken zijn. Zo wordt er mede voor gezorgd dat een veilige, betrouwbare elektrische aansluiting tot stand is gebracht.

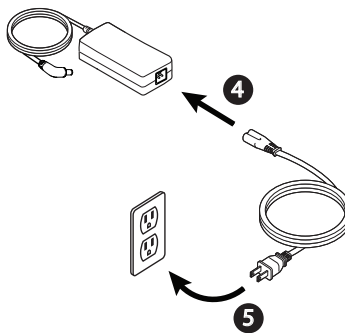

Opmerking: hieronder ziet u slechts een voorbeeld. Het stopcontact en netsnoer kunnen lokaal variëren.

Belangrijk: Haal de netsnoerstekker uit het stopcontact om de netspanning te verbreken.

De geïntegreerde luchtbevochtiger opstellen

Waarschuwing: Laat de verwarmingsplaat van de luchtbevochtiger en het water ongeveer 15 minuten afkoelen voordat u de watertank verwijdert. Er kunnen brandwonden ontstaan door: aanraking van de verwarmingsplaat, contact met het verwarmde water of aanraking van de tankpan.

Aandachtspunten

- Probeer de tank niet te vullen terwijl die nog aan het apparaat zit.
- Gebruik alleen gedistilleerd water op kamertemperatuur in de tank. Voeg geen chemische stoffen of additieven toe aan het water. Dit kan leiden tot irritatie van de luchtwegen of schade aan de watertank.
- Vul de watertank niet boven de maximale vullijn. Indien de watertank te veel gevuld is, kan water lekken in het therapieapparaat, de luchtbevochtiger of op uw meubels. Dit kan leiden tot schade aan de luchtbevochtiger of het therapieapparaat.

Opmerking: reinig de watertank van de luchtbevochtiger vóór het eerste gebruik. Raadpleeg het gedeelte 'Thuis reinigen: watertank luchtbevochtiger' in deze handleiding.

Watertank luchtbevochtiger verwijderen

1. Druk voorzichtig op de inkeping boven op de watertank van de luchtbevochtiger om de tank te ontgrendelen van het apparaat.

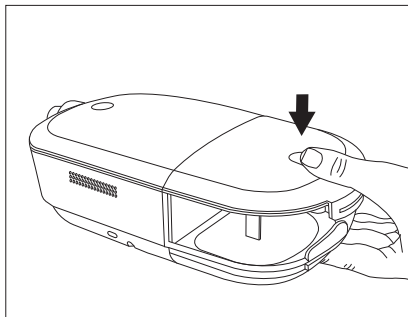

2. Grijp de boven- en onderkant van de watertank van de luchtbevochtiger en schuif deze naar buiten, weg van het apparaat.

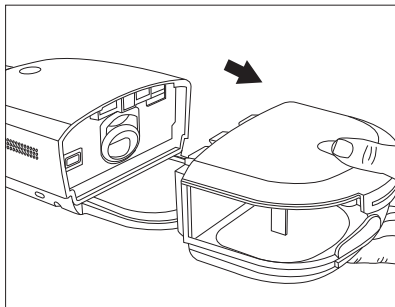

3. Verwijder het deksel door aan het lipje van het deksel te trekken terwijl u de voet van de watertank vasthoudt.

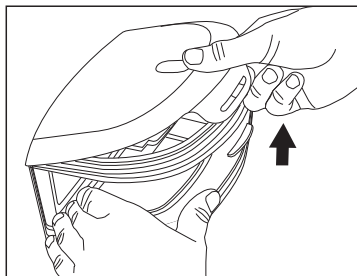
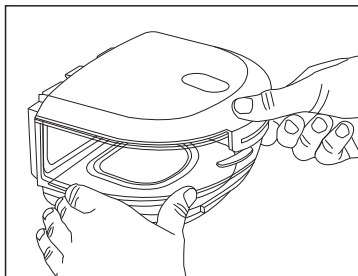

4. Giet eventueel resterend water weg en spoel de voet van de watertank af.

De watertank vullen en aansluiten

1. Zet de voet van de watertank op een stevige, vlakke ondergrond. Vul de watertank met gedestilleerd water tot aan de maximale vullijnen ^{MAX}, die zich aan de achterkant en zijkanten van de voet van de watertank bevinden.

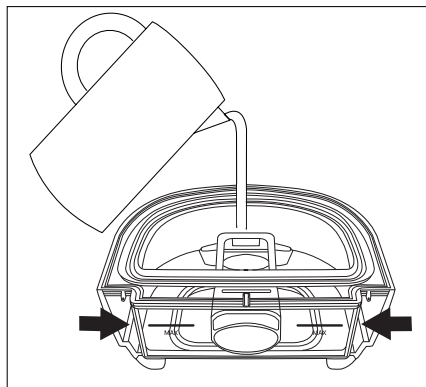

2. Bevestig het deksel weer op de tank. Plaats de haakjes op het deksel **1** over de kleine lipjes op de voet van de watertank **2**.

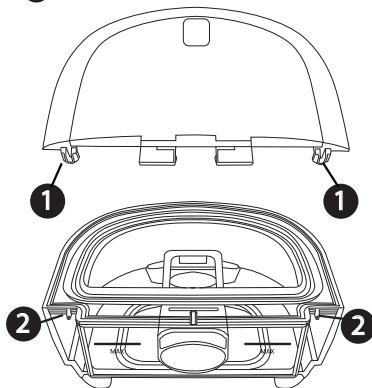

3. Druk omlaag **3** totdat het deksel stevig over het voorste lipje van het deksel **4** aan de voorkant van de voet van de watertank klikt.

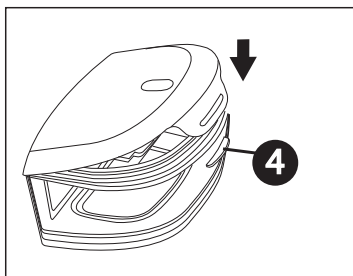
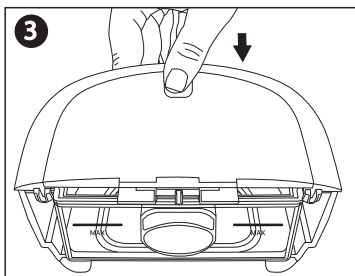

4. Schuif de watertank van de luchtbevochtiger terug in het apparaat met behulp van de sleuven aan de onderkant van de voet van de watertank voor juiste uitlijning en aansluiting. Zorg dat deze op zijn plaats is vergrendeld voordat u verder gaat.

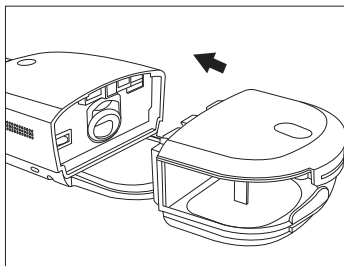

Luchtfilters aanbrengen/vervangen

Let op: voor een goede werking is een onbeschadigd herbruikbaar pollenfilter van Philips Respironics vereist dat op de juiste wijze is aangebracht.

Het apparaat gebruikt een herbruikbaar grijs pollenfilter dat afgespoeld kan worden en een blauw ultrafijn wegwerffilter. Het herbruikbare filter weert normaal huisstof en pollen, terwijl het ultrafijne filter zeer fijne deeltjes vollediger uitfiltert. Het herbruikbare filter moet altijd op zijn plaats zitten wanneer het apparaat in gebruik is. Het ultrafijne filter wordt aanbevolen voor personen die gevoelig zijn voor tabaksrook of andere kleine deeltjes.

Het herbruikbare grijze filter wordt met het apparaat meegeleverd. Een blauw ultrafijn wegwerffilter kan eveneens meegeleverd zijn. Als er nog geen filter is geïnstalleerd wanneer u uw apparaat ontvangt, dient u ten minste het herbruikbare filter te installeren voordat u het apparaat gebruikt.

1. Verwijder de watertank van de luchtbevochtiger van het apparaat. Zie het gedeelte 'Watertank luchtbevochtiger verwijderen' verderop in deze handleiding.

- Als u een bestaand filter wilt verwijderen, trekt u aan het witte lipje aan het uiteinde van het filter en trekt u het filter uit het apparaat.

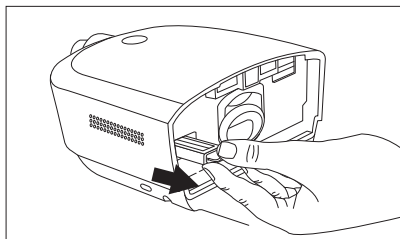

- Indien van toepassing plaatst u een droog, herbruikbaar grijs pollenfilter bovenop een nieuw, optioneel blauw ultrafijn wegwerffilter, lijnt u de pijlen op beide filters met elkaar uit en klikt u ze stevig samen.
- Plaats het filter in het therapieapparaat.

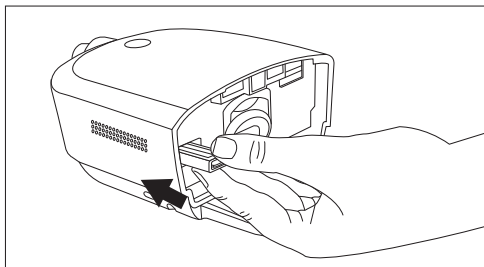

- Plaats de watertank van de luchtbevochtiger terug.

Ademhalingscircuit aansluiten

Als u het systeem wilt gebruiken, hebt u de volgende accessoires nodig om het aanbevolen ademhalingscircuit samen te stellen:

- Philips Respironics-interface (neusmasker of masker voor het gehele gezicht) met ingebouwde uitademingspoort of Philips Respironics-interface met apart uitademingshulpmiddel (zoals de Whisper Swivel II)
- Flexibele slang van Philips Respironics (standaardslang 12, 15 of 22 mm of verwarmde slang 12 of 15 mm), 1,83 m
- Philips Respironics-hoofdband (voor het masker)

Waarschuwingen

- Trek niet aan de slang en rek deze niet uit. Dit kan leiden tot lekken in het circuit.
- Controleer de slang op beschadiging en slijtage. Gooi indien nodig de slang weg en vervang deze.
- Als u een masker voor het gehele gezicht (een masker dat zowel uw mond als uw neus bedekt) gebruikt, moet het masker zijn uitgerust met een veiligheidsklep (afvoerklep).
- Als het apparaat door meerdere personen wordt gebruikt (zoals bij huurapparaten), moet er een bacteriefilter met lage weerstand in de lijn tussen het apparaat en de circuitslang worden aangebracht om infectie te voorkomen.

Voer de volgende stappen uit om uw ademhalingscircuit op het apparaat aan te sluiten.

Opmerking: Als u de optionele (niet verwarmde) Performance-slang van 12 mm gebruikt, is er een adapter vereist om deze te verbinden met het therapieapparaat.

Opmerking: de slang wordt geïdentificeerd op de manchet met het identificatiesymbool: '12', '15', 'HT12' of 'HT15'. De slang van 22 mm bevat geen symbool.

1. Sluit de flexibele slang aan op de luchtuitlaat op het therapieapparaat.

Richt om de verwarmde slang (afgebeeld) aan te sluiten de penverbindingen op de verwarmde slang uit met de onderkant van de luchtuitlaatpoort op het apparaat. De klemmen aan het uiteinde van de slang moeten met de zijkant van de poort zijn uitgelijnd.

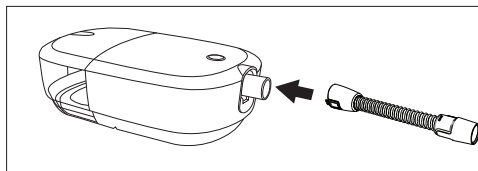

2. Druk de verwarmde slang op zijn plaats over de luchtuitlaatpoort tot de lipjes aan de zijkant van de slang vastklikken in de gleuven aan de zijkanten van de uitlaatpoort.

Als u een standaard slang (niet afgebeeld) gebruikt, schuift u de slang gewoon over de luchtuitlaatpoort op het apparaat.

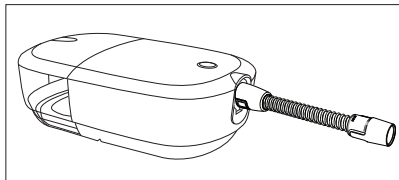

3. Als u de optionele verwarmde slang van 12 mm of de Performance-slang van 12 mm gebruikt, sluit u de meegeleverde maskeradapter aan op het maskerverbindingsuiteinde van de slang. De Performance-slang van 12 mm vereist ook een apparaatadapter. Wanneer u de adapter op de CPAP aansluit, moeten de klemmen zijn uitgelijnd met de zijkanten met de lichte uitstulping recht omlaag gericht.

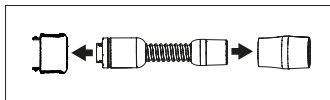

4. Sluit de slang aan op het masker. Voor de juiste plaatsing en positionering raadpleegt u de instructies die zijn geleverd bij uw masker.
5. Bevestig zo nodig de hoofdband aan het masker. Raadpleeg de instructies die met uw hoofdband zijn meegeleverd.

Opstarten van het apparaat

1. Zorg dat er stroom naar het apparaat wordt geleverd zoals aangeduid met een witte ring rond de therapieknop. Het eerste scherm dat wordt weergegeven, is het Philips-logo, gevolgd door het scherm van het apparaatmodel. Wanneer het apparaat volledig is opgestart, wordt op het scherm 'To begin therapy click below' (Klik hieronder om met de therapie te beginnen) weergegeven.

Opmerking: het apparaat kan u vragen de taal en de tijd in te stellen.

2. Zet uw maskereenheid op. Raadpleeg de instructies die met het masker worden meegeleverd. Een geringe lekkage bij het masker is normaal en aanvaardbaar. Corrigeer een grote hoeveelheid maskerlekken of oogirritatie door uw maskerhoofdband aan te passen.

Opmerking: als u het apparaat in een bed met een hoofdbord gebruikt, probeer de slang dan over het hoofdbord heen te leggen. Dit kan de spanning op het masker verlagen.

3. Druk op de therapieknop aan de bovenzijde van het apparaat om de luchtstroom aan te zetten en de therapie te starten. De ring rond de therapieknop gaat blauw branden.
Opmerking: als uw thuiszorgverlener de functie Automatisch aan heeft ingeschakeld, wordt de luchtstroom automatisch ingeschakeld wanneer u het masker opzet en ademt.

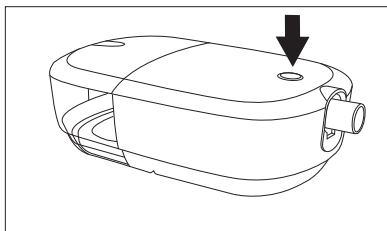

4. Druk opnieuw op de therapieknop om de therapie uit te zetten. De ring rond de therapieknop gaat wit branden.
Opmerking: als uw thuiszorgverlener de functie Automatisch uit heeft ingeschakeld, wordt de luchtstroom automatisch uitgeschakeld wanneer u het masker afzet en het apparaat inactiviteit herkent.

Prestatiecontrole

U start een prestatiecontrole door het apparaat uit het stopcontact te halen en weer op het stopcontact aan te sluiten. Er wordt een foutmelding op het scherm weergegeven in geval van een prestatieprobleem.

Draadloze Bluetooth-technologie*

Draadloze Bluetooth-technologie is één methode waarmee u de gegevens van uw therapieapparaat naar DreamMapper kunt overbrengen. DreamMapper is een mobiel systeem dat is ontworpen om de ervaring van slaaptherapie bij patiënten met obstructieve slaapapneu (OSA) te helpen verbeteren.

* Bluetooth draadloze technologie en DreamMapper zijn niet in alle markten verkrijgbaar. Neem contact op met uw lokale vertegenwoordiger van Philips Respironics voor meer informatie.

Uw therapieapparaat koppelen met uw mobiele apparaat dat Bluetooth ondersteunt

Opmerking: de blazer moet uit staan om Bluetooth-koppeling mogelijk te maken.

Opmerking: u kunt uw therapieapparaat slechts aan één mobiel apparaat tegelijk koppelen.

Opmerking: het koppelen werkt het best wanneer uw therapieapparaat en mobiel apparaat zich in dezelfde kamer bevinden.

Opmerking: de huidige versie van DreamMapper begeleidt u bij deze instructies.

Opmerking: nadat u de koppeling in DreamMapper hebt geïnitieerd, hebt u 30 seconden om de installatie af te ronden. Na deze periode wordt deze automatisch geannuleerd.

Volg onderstaande stappen voor handmatige koppeling met uw mobiele telefoon of tablet.

1. Met uw therapieapparaat ingeschakeld initieert u een Bluetooth-installatie vanuit de mobiele app DreamMapper.

Opmerking: vanuit DreamMapper moet u mogelijk een selectie maken uit een lijst beschikbare Bluetooth-apparaten. Het therapieapparaat wordt weergegeven als 'PR BT XXXX' (XXXX zijn de laatste vier cijfers van het serienummer op uw therapieapparaat).

2. De koppelingscode wordt op het apparaat weergegeven.
3. Bevestig in DreamMapper de zescijferige koppelingscode die op het therapieapparaat wordt weergegeven.

Opmerking: bij koppeling van bepaalde mobiele apparaten moet u de zescijferige koppelingscode in DreamMapper invoeren. Wanneer u deze eenmaal hebt ingevoerd, wordt de koppeling automatisch gestart.



4. Klik op de therapieknop om de koppeling te voltooien. Op het therapieapparaat wordt 'Koppeling met apparaat' weergegeven en vervolgens 'Succes, apparaat gekoppeld'.



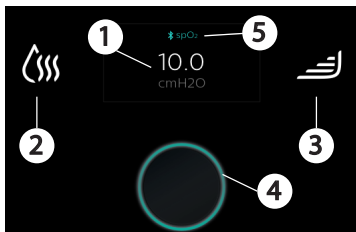

Scherf Therapie aan

Terwijl het apparaat therapie levert, wordt de voorgeschreven druk of RAMP PLUS-druk weergegeven. Ook ziet u uw instellingen voor luchtbevochtiging en RAMP PLUS.



Nr.	Symbol	Functie	Beschrijving
1	cmH2O	Therapiedruk	Hier wordt de voorgeschreven drukinstelling weergegeven. Als RAMP PLUS actief is, wordt de momenteel geleverde druk weergegeven.
2		Aanpasbare Instelling luchtbevochtiger (indien ingeschakeld)	Tik op het symbool van de luchtbevochtiger om de huidige instelling van de luchtbevochtiger weer te geven. Als u de instelling wilt wijzigen, tikt u opnieuw op het luchtbevochtigingspictogram totdat de gewenste instelling wordt weergegeven. Bij elke tik wordt een andere instelling weergegeven. Na ongeveer 3 seconden verschijnt opnieuw het therapiescherm en wordt de instelling opgeslagen. De beschikbare instellingen zijn: Uit, Laag, Medium en Hoog. Opmerking: als u de instelling van de luchtbevochtiger tijdens de therapie aanpast, wordt de nieuwe instelling automatisch actief voor de huidige therapie en wordt deze de volgende keer gebruikt als u de therapie inschakelt.

Nr.	Symbool	Functie	Beschrijving
3		RAMP PLUS (Ramp+)	<p>Het apparaat is uitgerust met een RAMP PLUS-functie waarmee u uw startdruk voor een vaste periode kunt aanpassen (standaard 30 minuten) voor meer comfort wanneer u probeert in slaap te vallen. Tijdens de ingestelde tijd blijft de luchtdruk op de door u ingestelde startdruk tenzij het apparaat een gebeurtenis detecteert en de behoefte om de druk te verhogen identificeert. Wanneer RAMP PLUS klaar is, wordt uw voorgeschreven therapiedruk hervat.</p> <p>U activeert RAMP PLUS door op het RAMP PLUS-symbool te tikken. De eerste keer dat RAMP PLUS wordt geactiveerd, is de instelling standaard laag. Als u de instelling wilt wijzigen, blijft u op het RAMP PLUS-symbool tikken totdat de gewenste instelling wordt weergegeven. Na ongeveer 3 seconden verschijnt opnieuw het therapiescherm en wordt de instelling opgeslagen. Elke therapiesessie daarna wordt RAMP PLUS automatisch aan het begin van de therapie gestart.</p> <p>De beschikbare instellingen zijn: Uit, Laag (4 cmH₂O), Medium (6 cmH₂O), Hoog (8 cmH₂O), en Max (10 cmH₂O).</p> <p>Opmerking: u hoeft niet opnieuw op het RAMP PLUS-symbool te tikken tenzij u een wijziging wilt aanbrengen in de RAMP PLUS-druk of RAMP PLUS opnieuw wilt opstarten.</p> <p>Opmerking: het apparaatscherm wordt na 60 seconden inactiviteit donker. Tik op het RAMP PLUS-pictogram of op het luchtbevochtigingspictogram om het scherm weer in te schakelen. Hierdoor wordt tegelijkertijd uw RAMP PLUS-druk (indien ingesteld) opnieuw activeert of u wordt naar het voorgeschreven minimumdrukniveau geleid en er wordt doorgegaan met het automatisch aanpassen van uw toegediende druk naar behoefte (indien in de modus Auto CPAP). Wanneer het scherm wordt weergegeven, kunt u doorgaan met het naar wens aanpassen van instellingen.</p>
4		Ring om therapieknop	<p>De ring om de therapieknop brandt blauw om aan te duiden dat de therapie is ingeschakeld. De ring gaat niet branden wanneer de therapie is ingeschakeld en het scherm is uitgeschakeld.</p> <p>De ring gaat wit branden wanneer het apparaat op de stroom is aangesloten en de therapie uit is.</p>

Nr.	Symbool	Functie	Beschrijving
5		Oxymetrie	<p>Het therapieapparaat kan een pulsoxymeter koppelen via een Bluetooth-verbinding. Wanneer het therapieapparaat met de pulsoxymeter is gekoppeld, worden het Bluetooth-symbool en 'SpO₂' op het therapiescherm weergegeven. Raadpleeg het gedeelte 'Oxymeter' verderop in deze handleiding voor meer informatie.</p>
Niet weergegeven		Signaalsterkte cellulaire modem	<p>Hier wordt de signaalsterkte van de cellulaire modem weergegeven op apparaten waarop de cellulaire modem beschikbaar is, behalve in de vliegtuigmodus.</p>
Niet weergegeven		Bluetooth	<p>Wordt weergegeven wanneer er Bluetooth beschikbaar is op het apparaat. Wanneer het symbool grijs is, betekent dit dat Bluetooth beschikbaar is. Als het apparaat is verbonden met een Bluetooth-client (telefoon, tablet enzovoort), wordt het symbool wit weergegeven. Dit symbool wordt niet weergegeven wanneer de vliegtuigmodus is ingeschakeld.</p>
Niet weergegeven		Vliegtuigmodus	<p>Wordt weergegeven wanneer de vliegtuigmodus wordt ingeschakeld. Dit vervangt het cellulaire modem en/of Bluetooth-symbool wanneer actief.</p>

Schermen Therapie uit

Nadat de therapie is uitgeschakeld, kan er een reeks schermen verschijnen waarop een samenvatting van uw therapie wordt weergegeven. Hieronder vindt u een beschrijving van deze schermen. Elk scherm wordt drie keer weergegeven en vervolgens wordt op het scherm het volgende weergegeven:

Naar begin therapie

Klik hieronder

Opmerking: u kunt de therapie ook op elk moment opnieuw starten door op de therapieknop te drukken.

Tekst op scherm	Beschrijving
Duur laatste sessie	Op dit scherm wordt de tijd weergegeven dat u therapie met het apparaat hebt ontvangen gedurende de meest recente tijdsperiode van 1 dag.
AHI laatste sessie	Op dit scherm wordt de nachtelijke AHI-waarde (apneu-/hypopneu-index) weergegeven voor de meest recente periode van 1 dag.
Pasv. v. mask. laatste sessie	Op dit scherm wordt weergegeven hoe uw masker paste tijdens de meest recente periode van 1 dag. De weergave 'G. pasvorm' geeft aan dat het apparaat met de gevonden lekkage optimaal kan functioneren. De weergave 'Pasvorm aanpassen' geeft aan dat de lekkage de werking van het apparaat kan aantasten, maar het apparaat blijft werken en therapie blijft uitvoeren. Als 'Pasvorm aanpassen' wordt weergegeven, past u uw masker aan om de lekkage te beperken voordat u de therapie weer start.

Apparaatinstellingen (taal, tijd, vliegtuigmodus, Bluetooth opnieuw instellen)

Op de schermen voor apparaatinstellingen kunt u de taal, de tijd en de Bluetooth-verbindingen van het apparaat opnieuw instellen. Ook kunt u daar de vliegtuigmodus in- en uitschakelen.

Volg de onderstaande stappen om door de schermen voor apparaatinstellingen te navigeren. Druk voor elke instelling op de therapieknop en houd deze ingedrukt om de actie te voltooien of klik op de therapieknop om de actie te annuleren.

Opmerking: als u de Bluetooth-verbindingen opnieuw wilt instellen en de vliegtuigmodus wilt wijzigen, volgt u de onderstaande stappen om eerst de schermen voor taal en tijd te doorlopen.

1. Druk als de therapie uit is tegelijkertijd op de linker- en rechterkant van het beeldscherm en houd dit ingedrukt totdat het scherm voor het opnieuw instellen van de taal en tijd wordt weergegeven.

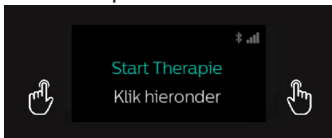

2. Na ongeveer 3 seconden wordt het volgende op het scherm weergegeven:
Inst. opn. ingesteld
Houd vast om te starten
Klik om te annuleren
3. Druk op de therapieknop en houd deze ingedrukt om het opnieuw instellen van de taal en tijd te starten of klik op de therapieknop om het opnieuw instellen te annuleren. Op het apparaat worden de schermen voor opnieuw instellen of annuleren weergegeven en wordt vervolgens de Bluetooth-instelling weergegeven.
Opmerking: als u de taal en tijd opnieuw instelt, wordt u gevraagd om de taal en tijd in te stellen voordat het scherm voor selectie van Bluetooth wordt weergegeven.
4. Druk op de therapieknop en houd deze ingedrukt om de Bluetooth-verbindingen opnieuw in te stellen of klik op de therapieknop om het opnieuw instellen te annuleren. Op het apparaat worden de schermen voor opnieuw instellen of annuleren weergegeven en wordt vervolgens de vliegtuigmodusinstelling weergegeven.
5. Druk op de therapieknop en houd deze ingedrukt om de vliegtuigmodus in of uit te schakelen. Op het apparaat worden de schermen voor opnieuw instellen of annuleren weergegeven en wordt vervolgens teruggedaan naar het scherm Therapie uit.
Opmerking: na drie dagen wordt de vliegtuigmodus automatisch uitgeschakeld.

4. Pop-upberichten en probleemoplossing

Pop-upberichten van het apparaat

Er kunnen pop-upberichten op uw apparaat verschijnen om u te waarschuwen voor een statusupdate van het apparaat of een vereiste actie. Wanneer het bericht wordt weergegeven, volgt u de actie of raadpleegt u de volgende tabel voor een uitleg van het pop-upbericht en de actie die u moet uitvoeren. Wanneer 'Klik om te sluiten' bij het bericht wordt weergegeven, kunt u op de therapieknop klikken om het pop-upscherf te sluiten.

Waarschuwingen en meldingen

Situatie/tekst op het scherm	Beschrijving	Mogelijke oorzaak	Actie
Geblokkeerde inlaat	Geblokkeerde luchtweg	Blokking aan inlaat van apparaat	Controleer of de luchtinlaat van het apparaat niet verstopt is. Controleer of het luchtfilter/de luchtfilters correct zijn geplaatst; vervang indien nodig.
Geringe lekkage	Geblokkeerde luchtweg	Blokking bij slang of masker	Controleer of de slang niet geplet of gevouwen is, zodat de luchtstroom beperkt wordt. Controleer of het masker juist is aangebracht zonder verstopping.
Fout lucht b.	Luchtbevochtigingsregeling is uitgeschakeld.	Er is mogelijk een probleem met de luchtbevochtiger. De therapie wordt uitgevoerd zonder luchtbevochtiging.	Zet het apparaat uit en koppel het los van de stroombron. Controleer visueel of de elektrische contacten vrij zijn en sluit vervolgens het netsnoer opnieuw aan. Neem als de waarschuwing terugkeert, contact op met uw zorgverlener.
Fout met slang	Storing verwarmde slang (alleen wanneer verwarmde slang aanwezig is)	De verwarmde slang kan oververhit of beschadigd zijn.	Zet het apparaat uit. Maak de verwarmde slang los van het apparaat, controleer of de slang niet bedekt of verstopt is en maak deze dan opnieuw vast aan het apparaat. Neem als de waarschuwing terugkeert, contact op met uw zorgverlener.

Situatie/tekst op het scherm	Beschrijving	Mogelijke oorzaak	Actie
Luchtbevochtiger uit	De aangesloten accu ondersteunt geen luchtbevochtiging.	Gebruik van accu voor voeding.	Maak de accu los en gebruik een compatibele voeding of gebruik het apparaat zonder luchtbevochtiging.
Voeding controleren (lampje knippert continu)	Duidt aan dat een niet-compatibele voeding is aangesloten.	Verkeerde voeding.	Schakel over naar een door Philips geleverde voeding die therapie kan ondersteunen. Een voeding van 80 W is vereist om luchtbevochtiging te ondersteunen.
Lage spanning (lampje knippert continu)	Lage spanning	Een niet-compatibele voeding is aangesloten.	Bevestig dat een compatibele voeding van Philips Respironics is aangesloten. Schakel zo nodig over op een compatibele voeding. Als een accu gebruikt wordt, controleer dan of die voldoende geladen is.
Apparaatupdate Houd vast om te bevestigen Klik om te annuleren	Er is een nieuwe softwareversie beschikbaar.	Nieuwe software-update.	Druk op de terapieknop en houd deze ingedrukt om de apparaatsoftware bij te werken. Of Klik op de terapieknop om de update te annuleren.
SD-fout Verwijderen/ opnieuw aanbrengen	Er is een probleem met het lezen van uw SD-kaart.	Het apparaat kan de SD-kaart niet lezen. Er is mogelijk een probleem met de SD-kaart. Deze is verwijderd tijdens een schrijffactiviteit of onjuist geplaatst.	Klik op de terapieknop om de melding te annuleren. Verwijder de SD-kaart en breng deze opnieuw aan. Neem als de waarschuwing terugkeert, contact op met uw zorgverlener.

Situatie/tekst op het scherm	Beschrijving	Mogelijke oorzaak	Actie
SD vol Contact opnemen met zorgverlener	Uw SD-kaart is vol.	Uw SD-kaart is vol.	Verwijder de SD-kaart en vervang deze door een nieuwe kaart of neem contact op met uw zorgverlener voor een nieuwe SD-kaart.
SD verwijderd Reinsert Opnieuw aanbrengen	De SD-kaart is niet in het apparaat aangebracht.	Geeft aan dat de SD-kaart is verwijderd uit het therapieapparaat en niet opnieuw is aangebracht vóór de start van de huidige therapiesessie.	Breng de SD-kaart opnieuw aan terug om therapiegegevens vast te leggen.
Onderhoud vereist Contact opnemen met ondersteuning) (lampje knippert continu	Duidt een fout aan waardoor het apparaat naar de 'Veilige status' gaat. Hierdoor blijft de stroom ingeschakeld, maar wordt de luchtstroom uitgeschakeld.	Apparaatfout.	Koppel het apparaat los van de stroom. Verbind opnieuw het stroomsnoer om de voeding te herstellen. Neem contact op met de thuiszorgverlener als de fout zich blijft voordoen.

Pop-upberichten voor de status

Bij statusberichten hoeft u niets te doen. Het pop-upbericht verdwijnt automatisch of u kunt op de therapieknop klikken om het bericht te verwijderen.

Tekst op het scherm	Beschrijving
Naleving bereikt	U hebt uw therapienalevingsdoel bereikt.
Activiteit SD-kaart Niet verwijderen.	Bezig met lezen/schrijven SD-kaart.
Voorschrift bijgewerkt	Uw voorschrift is bijgewerkt
Voorschrift ongeldig	Een update van een voorschrift of instelling is mislukt. Neem contact op met uw thuiszorgverlener.
Therapie autom. uitschakelen	Uw apparaat is door inactiviteit automatisch uitgeschakeld.
SpO2 geslaagd	U hebt minstens 4 uur gebruik van therapie en oxymetrie bereikt.
SpO2 mislukt	Het minimumaantal therapie-uren is niet gehaald. De registratie van uw pulsoxymetrie is mislukt.

Probleemoplossing

Probleem	Waarom dit is gebeurd	Wat te doen
Er gebeurt niets wanneer u het apparaat van voeding voorziet.	Het stopcontact werkt niet of de stekker van het apparaat zit niet in het stopcontact.	<p>Als er netspanning wordt gebruikt, controleert u het stopcontact en of de apparaatstekker op de juiste wijze in het stopcontact is gestoken. Zorg ervoor dat het stopcontact spanning krijgt. Controleer of het netsnoer op de juiste wijze op de voeding is aangesloten en of het snoer van de voeding stevig op de voedingsingang van het apparaat is aangesloten. Neem contact op met de thuiszorgverlener als het probleem niet is opgelost. Retourneer zowel het apparaat als de voeding naar uw zorgverlener, zodat deze kan vaststellen of het probleem aan het apparaat of aan de voeding ligt.</p> <p>Controleer bij gebruik van gelijkstroom of de aansluitingen van de gelijkstroomkabel en de accu-adaptorkabel stevig vastzitten. Controleer de accu. Het kan nodig zijn deze op te laden of te vervangen. Als het probleem aanhoudt, controleert u de zekering van het gelijkstroomsnoer volgens de met het gelijkstroomsnoer meegeleverde instructies. Mogelijk moet de zekering worden vervangen. Neem contact op met de thuiszorgverlener als het probleem nog niet is opgelost.</p>
De luchtstroom wordt niet ingeschakeld.	Er is mogelijk een probleem met de blazer.	<p>Controleer of het apparaat op juiste wijze van stroom wordt voorzien. Druk op de therapieknop aan de bovenzijde van het apparaat om de luchtstroom te starten.</p> <p>Als de luchtstroom niet wordt ingeschakeld, is er mogelijk een probleem met uw apparaat. Neem voor hulp contact op met uw thuiszorgverlener.</p>
Het beeldscherm van het apparaat gedraagt zich onregelmatig.	Het apparaat is gevallen of verkeerd gebruikt of bevindt zich op een locatie met hoge emissies van elektromagnetische interferentie (EMI).	<p>Haal de stekker van het apparaat uit het stopcontact. Sluit het apparaat weer aan op de spanningsbron. Als het probleem aanhoudt, verplaatst u het apparaat naar een ruimte met lagere EMI-emissies (uit de buurt van elektronische apparatuur zoals mobiele telefoons, draadloze telefoons, computers, tv's, elektronische spelletjes, haardrogers enzovoort). Neem voor hulp contact op met de thuiszorgverlener als het probleem nog niet is opgelost.</p>

Probleem	Waarom dit is gebeurd	Wat te doen
De luchtstroom is veel warmer dan gebruikelijk.	De luchtfilters zijn mogelijk vuil. Het apparaat werkt mogelijk in direct zonlicht of dicht bij een verwarmingstoestel.	<p>Spoel het herbruikbare luchtfilter af of vervang het, of vervang het ultrafijne wegwerpfilter.</p> <p>De luchttemperatuur kan enigszins variëren afhankelijk van uw kamertemperatuur.</p> <p>Controleer of het apparaat op de juiste wijze wordt geventileerd. Houd het apparaat uit de buurt van beddengoed of gordijnen die de luchtstroom rondom het apparaat kunnen blokkeren. Zorg dat het apparaat uit de buurt wordt gehouden van direct zonlicht en verwarmingsapparatuur.</p> <p>Neem contact op met de thuiszorgverlener als het probleem niet is opgelost.</p>
Het water in de watertank van de luchtbevochtiger is op voor- dat de ochtend aanbreekt.	De watertank van de luchtbevochtiger was niet vol aan het begin van de sessie. Masker lekt te veel. De omgeving is erg droog/ koel.	<p>Onder de meeste omstandigheden moet een volle watertank van de luchtbevochtiger een standaardslaapsessie meegaan als de tank van de luchtbevochtiger aan het begin van de slaapsessie tot de maximale vullijn wordt gevuld. Diverse factoren hebben echter invloed op het waterverbruik, waaronder: de instellingen van uw luchtbevochtiger of verwarmde slang, de mate van lekkage van het masker en de duur van uw slaapsessie.</p> <p>Controleer aan het begin van uw slaapsessie of de watertank is gevuld tot de maximale vullijn. Controleer of uw masker goed past en pas het zo nodig aan om de maskerlekkage terug te brengen tot normale niveaus.</p>
Ik hoor een lek of fluitend geluid dat afkomstig is van mijn therapieapparaat (niet gerelateerd aan lekkage van het masker).	De luchtinlaat van het therapieapparaat is mogelijk verstopt. De slang is niet volledig aangesloten. De afdichtingen van de luchtbevochtiger zijn niet volledig geplaatst of ontbreken.	<p>Controleer of de luchtinlaat van het therapieapparaat niet verstopt is en of de filters vrij van vuil en correct geplaatst zijn. Controleer of het apparaat, de watertank van de luchtbevochtiger en de slang juist zijn aangesloten en niet lekken. Controleer of de afdichting van het deksel van de watertank aanwezig is en op de juiste manier is geplaatst.</p>

5. Connectiviteit

QoS: met kwaliteit van de draadloze service (QoS) wordt het benodigde service- en prestatieniveau bedoeld dat nodig is voor de draadloze functies van het apparaat. Dit gaat om parameters zoals de betrouwbaarheid van gegevensoverdracht, effectieve overdrachtsnelheid, foutpercentage en mechanismen om prioriteitsniveaus vast te stellen voor tijdkritische signalen.

QoS van Bluetooth®: Bluetooth maakt gebruik van frequentiewisselingen, kanaalcodering en foutcorrectie om interferentie aan te pakken en is ontworpen te werken met andere apparaten die binnen hetzelfde spectrum werken. Naast de maatregelen die in de Bluetooth-norm worden gedefinieerd, gebruikt de DreamStation 2-radio andere methoden om de kans op QoS-problemen te verkleinen. Hiertoehoren:

- Bij gegevens die tussen de CPAP en externe apparaten worden verzonden, wordt een extra controlesomverificatie gebruikt om te controleren of gegevens correct en foutloos zijn ontvangen.
- Voor alle Bluetooth-toepassingen behalve de pulsoxymeter: de CPAP is een draadloos apparaat en bevindt zich niet altijd in de buurt van het mobiele apparaat wanneer de CPAP klaar is voor de overdracht van gegevens. Het mobiele apparaat probeert opnieuw verbinding te maken totdat de verbinding geslaagd is en de gegevensoverdracht is voltooid.
- Voor gebruik met de pulsoxymeter: de radio ontvangt de hartfrequentie en het O₂-niveau eenmaal per seconde en slaat die gegevens samen met de tijdsaanduiding op. De gegevens voor de pulsoxymeter worden op geldigheid gecontroleerd en worden gewist als ze ongeldig zijn. Deze gegevens worden niet lokaal weergegeven, maar opgeslagen en na minimaal 4 uur verzameling van gegevens naar de externe server gestuurd. Als de CPAP geen 4 uur goede gegevens kan verkrijgen, wordt de patiënt daarvan op de hoogte gesteld en moet hij/zij deze de volgende nacht weer gebruiken. De gegevens worden niet gebruikt voor het stellen van een diagnose van de aandoening van de patiënt en er wordt niet zo lang geprobeerd verbinding te maken met de pulsoxymeter totdat er een verbinding tot stand is gebracht.

QoS voor cellulair

De cellulaire modem is ontworpen voor gebruik met bepaalde therapieapparaten van Philips Respironics. Dit apparaat brengt automatisch gegevens over tussen de DreamStation 2 en de eigen nalevingssoftware van Philips Respironics. De modem van de DreamStation 2 bevat diverse methoden om de kans op QoS-problemen te verkleinen. Hiertoehoren:

- In deze toepassing wordt geen realtime gegevensbewaking gebruikt. Als de gegevensoverdracht mislukt, probeert de modem opnieuw verbinding te maken totdat verbinding is gemaakt en de gegevensoverdracht is voltooid.
- Bij gegevens die tussen de CPAP en externe apparaten worden verzonden, wordt een extra controlesomverificatie gebruikt om te controleren of gegevens correct en foutloos zijn ontvangen.

Ga voor informatie over gebruik en koppeling van Bluetooth naar 'Draadloze Bluetooth-technologie' en 'Uw therapieapparaat koppelen met uw Bluetooth-compatibele mobiele apparaat' in deze handleiding.

6. Accessoires

Er zijn verschillende optionele accessoires beschikbaar voor uw DreamStation 2-apparaat. Zie voor een volledige lijst met accessoires die bij dit apparaat kunnen worden gebruikt de lijst met accessoires voor de DreamStation 2 op www.philips.com/IFU. Neem voor meer informatie over de verkrijgbare accessoires contact op met uw thuiszorgverlener. Volg bij gebruik van optionele accessoires altijd de bijgesloten instructies.

SD-kaart

Het apparaat wordt mogelijk geleverd met een SD-kaart aangebracht in de sleuf voor de SD-kaart achter de watertank. Op de SD-kaart wordt informatie voor de thuiszorgverlener opgeslagen. Uw thuiszorgverlener kan u vragen de SD-kaart van tijd tot tijd te verwijderen en ter evaluatie naar hem/haar toe te sturen.

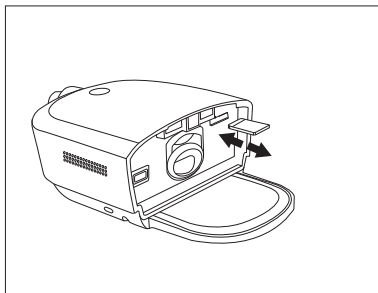

Software bijwerken met behulp van een SD-kaart

U kunt de apparaatsoftware bijwerken met behulp van een SD-kaart. De software-update moet worden uitgevoerd terwijl de therapie is uitgeschakeld.

1. Sluit het apparaat op de voeding aan.
2. Breng een SD-kaart met de nieuwe softwareversie aan in het apparaat. Na ongeveer 15 tot 20 seconden wordt een pop-upscherm weergegeven met de volgende tekst:

Apparaatupdate
Houd vast om te bevestigen
Klik om te annuleren

3. Houd de therapieknop ten minste 3 seconden ingedrukt om door te gaan met de software-upgrade. Klik op de therapieknop om de software-upgrade te annuleren.
4. Wanneer de update begint, wordt op het scherm 'Software-update actief' weergegeven en knippert de ring om de therapieknop. Vervolgens wordt het scherm zwart of wordt een voortgangsbalk weergegeven totdat de update is voltooid.
5. De gebruikersinterface (UI) van het apparaat wordt weer gestart wanneer de upgrade is voltooid. Verwijder de SD-kaart.
6. Neem in geval van een fout contact op met Philips Respironics voor een nieuwe SD-kaart.

Oxymeter

Het DreamStation 2-apparaat kan worden gekoppeld aan een Nonin BT-pulsoxymeter, via Bluetooth, voor het meten van %SpO₂ en de hartfrequentie.

Volg de onderstaande stappen om een pulsoxymeter te gebruiken met uw therapie-apparaat.

1. Volg de installatie-instructies van uw pulsoxymeter en vingersensor.
2. Bevestig de vingersensor op uw vinger.
3. Druk op de therapieknop op het apparaat om te beginnen met de therapie.
4. Wanneer het apparaat een goede verbinding met de pulsoxymeter waarneemt, worden zowel het Bluetooth-symbool als 'SpO₂' bovenaan het beeldscherm weergegeven.

Opmerking: het kan tot 30 seconden duren voordat het apparaat de pulsoxymeter herkent.

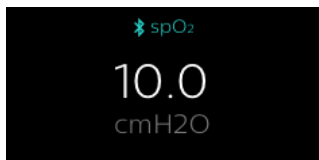

Wanneer u ten minste 4 uur gebruik van therapie en oxymetrie hebt behaald, wordt het pop-upbericht 'SpO₂ geslaagd' weergegeven. Als u het minimale aantal uren therapie niet hebt bereikt, wordt het bericht 'SpO₂ mislukt' weergegeven.

Rolstandaard

Er is een rolstandaard verkrijgbaar voor gebruik met het DreamStation 2-apparaat. Raadpleeg de instructies bij uw rolstandaard voor meer informatie.

Aanvullende zuurstof

Zuurstof kan worden toegevoegd aan het patiëntcircuit. Let op de hieronder vermelde waarschuwingen bij het gebruik van zuurstof met het apparaat.

Waarschuwingen

- **Wanneer zuurstof met dit systeem wordt gebruikt, moet de zuurstoftoevoer voldoen aan de plaatselijke voorschriften voor medische zuurstof.**
- **Zuurstof bevordert verbranding. Er mag geen zuurstof worden gebruikt als er wordt gerookt of in aanwezigheid van open vuur.**
- Gebruik het apparaat niet bij aanwezigheid van een ontvlambaar anestheticamengsel in combinatie met zuurstof of lucht, of bij aanwezigheid van stikstofdioxide.
- Als er aanvullende zuurstof wordt toegevoegd aan de uitgang van de stromingsgenerator of luchtbevochtiger, moet er in de lijn van het patiëntcircuit een Philips Respironics-drukklep tussen het apparaat en de zuurstofbron worden geplaatst. De drukklep voorkomt terugstromen van zuurstof uit het patiëntcircuit naar het apparaat wanneer dit is uitgeschakeld. Als er geen drukklep wordt gebruikt, kan er brandgevaar ontstaan.
- **Schakel het apparaat in voordat de zuurstof wordt aangezet wanneer zuurstof wordt gebruikt met dit systeem. Zet de zuurstof uit voordat u het apparaat uitschakelt. Hierdoor voorkomt u dat zich zuurstof in het apparaat ophoopt.**
- **Sluit het apparaat niet aan op een niet-gereguleerde zuurstofbron of een zuurstofbron onder hoge druk.**

Gelijkstroom

Het gelijkstroomsnoer van Philips Respironics kan worden gebruikt om dit apparaat in een stilstaande caravan, op een boot of in een camper te gebruiken. Wanneer de gelijkstroomaccuadapterkabel van Philips Respironics met het gelijkstroomsnoer wordt gebruikt, kan het apparaat op een vrijstaande gelijkstroomaccu van 12 V werken.

Waarschuwing: Controleer de elektriciteitssnoeren en -kabels regelmatig op beschadiging of tekenen van slijtage. Staak het gebruik van het apparaat en vervang de snoeren en kabels als ze beschadigd zijn.

Aandachtspunten

- Controleer voorafgaand aan het gebruik of het gelijkstroomsnoer stevig is aangesloten op het therapieapparaat. Neem contact op met de thuiszorgverlener of Philips Respironics om te bepalen of u het juiste gelijkstroomsnoer hebt voor uw specifieke therapieapparaat.
- Als gelijkstroom van een autoaccu wordt verkregen, mag het apparaat niet worden gebruikt terwijl de automotor draait. Anders kan het apparaat beschadigd raken.
- Gebruik uitsluitend een gelijkstroomkabel en accu-adapterkabel van Philips Respironics. Het gebruik van een ander systeem kan schade aan het apparaat toebrengen.

Raadpleeg de met het gelijkstroomsnoer en de adapterkabel meegeleverde instructies voor informatie over de wijze waarop u het apparaat op gelijkstroom gebruikt.

Draagtas en vliegereizen

Gebruik de draagtas op reis uitsluitend als handbagage. De draagtas beschermt het systeem niet als het met de bagage wordt ingecheckt. Reis niet met water in de watertank.

Het apparaat is geschikt voor gebruik in vliegtuigen als het apparaat op een wisselstroom- of gelijkstroomvoedingsbron werkt.

Voor uw gemak bij veiligheidscontroles op vliegvelden staat er op de onderkant van het apparaat een symbool dat aanduidt dat dit medische apparaatuur is en geschikt is voor gebruik in vliegtuigen. Het kan handig zijn deze handleiding mee te nemen zodat de beveiligingsmedewerkers inzicht kunnen krijgen in het apparaat.

Als u naar een land reist met een andere netspanning dan die u nu gebruikt voor uw apparaat, kan gebruik van een ander netsnoer of een internationale stekkeradapter nodig zijn om uw netsnoer compatibel te maken met de stopcontacten in het land waar u heen reist. Neem voor aanvullende informatie contact op met uw thuiszorgverlener.

7. Reiniging, desinfectie en onderhoud

Waarschuwing: Laat de verwarmingsplaat van de luchtbevochtiger en het water ongeveer 15 minuten afkoelen voordat u de watertank verwijdert. Er kunnen brandwonden ontstaan door: aanraking van de verwarmingsplaat, contact met het verwarmde water of aanraking van de voet van de tank.

Thuis reinigen: buitenkant apparaat, verwarmingsplaat en afdichting luchtinlaat/-uitlaat luchtbevochtiger

Reinig wekelijks de buitenkant van het apparaat. Reinig dagelijks de afdichting van de luchtinlaat/-uitlaat.

1. Controleer of het apparaat is losgekoppeld van alle stopcontacten en voedingsbronnen om elektrische schokken te voorkomen. Verwijder eventuele kabels die aan het apparaat of de accuset zijn bevestigd.
2. Verwijder de watertank van de luchtbevochtiger van het apparaat.
3. Gebruik een pluisvrije doek bevochtigd (niet druipend) met een vloeibare zeepoplossing (5 ml vloeibaar afwasmiddel per 3,8 liter warm leidingwater) om de buitenkant van het apparaat, de verwarmingsplaat en de afdichting van de luchtinlaat van de luchtbevochtiger te reinigen.
4. Ga met de doek in de locaties rond de therapieknop, de afdichting van de luchtinlaat/-uitlaat van de luchtbevochtiger en eventuele andere plaatsen waar vuil lastig te verwijderen is. Zorg ervoor dat al het zichtbare vuil wordt verwijderd.
5. Gebruik een pluisvrije doek bevochtigd (niet druipend) met leidingwater om alle restanten van het reinigingsmiddel te verwijderen.
6. Controleer of het apparaat schoon is. indien nodig herhaalt u de reinigingsstappen totdat alle oppervlakken zichtbaar schoon zijn.
7. Laat het apparaat volledig drogen voordat u het opnieuw aansluit op een voedingsbron.
8. Inspecteer het apparaat en alle circuitonderdelen (filter, slang en masker) op schade als barsten, scheuren of afgebroken delen. Controleer of de afdichting van de luchtinlaat/-uitlaat correct is geïnstalleerd en niet is losgeraakt. Vervang alle beschadigde onderdelen.

Thuis reinigen: watertank luchtbevochtiger (deksel, voet watertank en afdichting watertank)

Reinig de watertank van de luchtbevochtiger vóór het eerste gebruik. Reinig deze dagelijks handmatig. De watertank van de luchtbevochtiger kan ook wekelijks worden gereinigd in het bovenste rek van een afwasmachine.

1. Druk op de therapieknop om de luchtstroom te stoppen en laat de verwarmingsplaat en het water afkoelen.
2. Verwijder de watertank uit het apparaat en verwijder het deksel en de afdichting van de watertank van de voet van de tank.
3. Was de watertank van de luchtbevochtiger (deksel, voet watertank en afdichting watertank) in de afwasmachine (alleen bovenste rek) of in een oplossing van warm leidingwater en een mild vloeibaar afwasmiddel (5 ml vloeibaar afwasmiddel per 3,8 liter warm water) met een borstel met zachte haren om aangekoekt vuil te verwijderen.

Opmerking: let goed op alle hoeken en spleten.

4. Dompel elk onderdeel afzonderlijk één minuut volledig in leidingwater, beweeg het flink heen en weer en spoel het af.
5. Laat alle onderdelen aan de lucht drogen.
6. Controleer de watertank van de luchtbevochtiger op schade. Indien onderdelen tekenen van slijtage of schade vertonen, dient u contact op te nemen met uw thuiszorgverlener voor vervanging.
7. Plaats de afdichting van de watertank terug. Schuif hiervoor de afdichting in de achterkant van de voet van de tank en druk de afdichting vervolgens omlaag totdat deze zich volledig in de voet van de watertank bevindt.

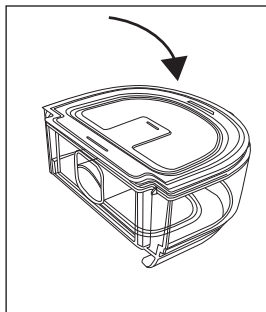
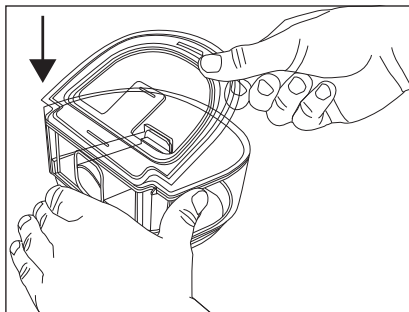

8. Vul de watertank van de luchtbevochtiger niet hoger dan tot aan de maximale vullijnen met gedestilleerd water en plaats deze vervolgens terug.

Thuis desinfecteren: watertank luchtbevochtiger (deksel, voet watertank en afdichting watertank)

Desinfecteer de watertank van de luchtbevochtiger wekelijks.

Vereisten:

- 70% isopropylalcohol (oplossing van 70% isopropylalcohol in water)
- 1. Zorg voordat u het apparaat desinfecteert dat het is gereinigd volgens de instructies in het vorige gedeelte 'Thuis reinigen: watertank luchtbevochtiger' van de gebruikershandleiding bij het apparaat.
- 2. Dompel de tank van de luchtbevochtiger (deksel, voet watertank en afdichting watertank) 5 minuten onder in 70% isopropylalcohol.
- 3. Spoel alle onderdelen van de tank van de luchtbevochtiger ten minste 1 minuut af met leidingwater.
- 4. Laat alle onderdelen aan de lucht drogen.
- 5. Controleer de watertank van de luchtbevochtiger op schade. Indien onderdelen tekenen van slijtage of schade vertonen, dient u contact op te nemen met uw thuiszorgverlener voor vervanging.

Thuis reinigen: slangen

Reinig de slang, de maskeradapter (indien meegeleverd) en de verbindingen vóór het eerste gebruik en daarna wekelijks met de hand. Gooi de slang elke 6 maanden weg en vervang deze.

1. Koppel de flexibele slang los van het apparaat.
2. Reinig de slang voorzichtig, inclusief eventuele adapters of aansluitingen, in een oplossing van warm leidingwater en een mild vloeibaar afwasmiddel (5 ml vloeibaar afwasmiddel per 3,8 liter warm water) om aangekoekt vuil naar behoren te verwijderen van de slang, adapters en aansluitingen. Beweeg de slang rustig met de hand heen en weer zodat de binnenkant van de slang wordt gereinigd.
3. Spoel grondig met water om alle zeepresten uit de slang, adapters en aansluitingen te verwijderen en laat aan de lucht drogen. Verzeker u ervan dat alle onderdelen droog zijn voordat u deze weer gebruikt.
4. Controleer visueel of de slang schoon is. Herhaal de reiniging indien deze er niet schoon uitziet.
5. Inspecteer de slang op beschadiging of slijtage (barsten, scheuren, gaatjes enzovoort). Gooi deze indien nodig weg en vervang deze.

Onderhoud van de filters

Opmerkingen

- Alleen door Philips geleverde filters mogen worden gebruikt als vervangingsfilters.
- Vervang het blauwe ultrafijne wegwerpfiler als het beschadigd is of als vuil zich opgehoopt heeft.

In de thuisomgeving moet het ultrafijne wegwerpfiler na 30 nachten gebruik worden vervangen, of eerder, als het er verstopt uitziet. Het ultrafijne filter mag NIET worden afgespoeld.

Bij normaal gebruik in de thuisomgeving dient u het grijze herbruikbare filter ten minste om de twee weken af te spoelen en dit om de zes maanden door een nieuw filter te vervangen.

1. Als het apparaat werkt, stopt u de luchtstroom door op de therapieknop te drukken. Haal de stekker van het apparaat uit het stopcontact.
2. Verwijder de watertank voor toegang tot het filtergebied en haal vervolgens het filter uit het apparaat. Raadpleeg het gedeelte 'Luchtfilters aanbrengen/vervangen' eerder in deze handleiding.
3. Breng het herbruikbare filter naar de gootsteen en laat warm leidingwater door het witte middengedeelte van het filter stromen om vuil weg te spoelen.
4. Schud met het filter zodat er zoveel mogelijk water uit loopt.
5. Laat het filter volledig aan de lucht drogen voordat u het terugplaatst. Vervang het filter als dit beschadigd is.
6. Plaats het filter terug in de toegang voor de filter op het apparaat.

Onderhoud

Het apparaat heeft geen routineonderhoud nodig.

Waarschuwing: Als u onverklaarbare veranderingen in de werking van dit apparaat opmerkt, als het ongewone of scherpe geluiden maakt, als het is gevallen of verkeerd is gehanteerd, als er water in de behuizing is binnengedrongen of als de behuizing is gebarsten, trekt u het netsnoer van het apparaat uit het stopcontact en staakt u het gebruik van het apparaat. Neem contact op met uw thuiszorgverlener.

8. Technische specificaties

Omgevingspecificaties

Bedrijfstemperatuur	Apparaat: 5 °C tot 35 °C
Temperatuur tijdens opslag	-20 °C tot 60 °C
Relatieve vochtigheid (tijdens bedrijf en opslag)	15 tot 95% (niet-condenserend)
Atmosferische druk:	Apparaat: 101 tot 77 kPa (0-2286 m)

Fysieke gegevens

Afmetingen	L 273,81 mm x b 158,5 mm x h 84,83 mm
Gewicht (lege watertank en zonder voeding)	1040 g

Levensduur

De verwachte levensduur van de DreamStation 2 is vijf (5) jaar.

De verwachte levensduur van de watertank voor de luchtbevochtiger van de DreamStation 2 is één (1) jaar.

De verwachte levensduur van de afdichting van de luchtinlaat/-uitlaat voor de luchtbevochtiger van de DreamStation 2 is één (1) jaar.

Naleving van normen

Dit apparaat is ontworpen om te voldoen aan de volgende richtlijnen:

- IEC 60601-1 Algemene vereisten voor de veiligheid en prestaties van medische elektrische apparatuur
- IEC 60601-1-11 Algemene eisen voor basisveiligheid en essentiële prestatie van medische verzorging in de woonomgeving
- IEC 60601-1-6 Algemene vereisten voor de veiligheid - Bruikbaarheid
- IEC 62366 Medische apparatuur – Aanbrengen van bruikbaarheid-engineering aan medische apparatuur
- IEC 62304 Software voor medische hulpmiddelen - Processen in levenscyclus van programatuur
- ISO 80601-2-70 Slaapapneu-apparatuur voor ademhalings therapie
- ISO 80601-2-74 Beademingstoestellen
- EN 60601-1-2 Elektromagnetische compatibiliteit

Classificatie volgens IEC 60601-1

Type bescherming tegen elektrische schokken	Apparatuur van klasse II
Mate van bescherming tegen elektrische schokken	Toegepast onderdeel voldoet aan veiligheidsnorm klasse BF
Mate van bescherming tegen binnendringen van water	Apparaat: druiptwaterdicht, IP22 Het eerste kenmerkende cijfer - 2 - Bescherming tegen binnendringen van harde vreemde voorwerpen met een diameter van $\geq 12,5$ mm. Toelichting: beschermd tegen toegang tot gevaarlijke onderdelen door vingers en beschermd tegen harde vreemde voorwerpen met een diameter van 12,5 mm of groter. Het tweede kenmerkende cijfer - 2 - Bescherming tegen schadelijk binnendringen van water (15° gekanteld). Toelichting: beschermd tegen verticaal vallende waterdruppels wanneer de behuizing 15° omhoog is gekanteld.
Bedrijfsmodus	Continu
Elektrische specificaties	Netstroomverbruik: 100-240 V AC, 50/60 Hz, 2,0-1,0 A
Waterinhoud	325 ml op aanbevolen waterpeil
Verwarmingsplaat	Max. temperatuur: 68 °C
Vochtigheid	Vochtigheid _{min} uitgang: ≥ 12 mg H ₂ O/l Gemeten bij verwachte lekkage met therapiedrukwaarden, 17 °C-35 °C, 15% RV voor alle compatibele slangen.
Maximumtemperatuur van afgegeven gas	<43 °C

Opgegeven geluidsemisiewaarden bestaande uit twee getallen (conform ISO 4871)

Slangmaat	Geluidsdrumniveau	Onzekerheid	Geluidsvermogensniveau	Onzekerheid
Slangtype 15 en 22 (mm)	27 dB(A)	2 dB	35 dB(A)	2 dB
Slangtype 12 (mm)	27 dB(A)	2 dB	35 dB(A)	2 dB

Druknaauwkeurigheid

Drukstappen: 4-20 cmH₂O (in stappen van 0,5 cmH₂O)

Maximale statische en dynamische druknaauwkeurigheid, conform ISO 80601-2-70:2015:

Slangtype	Statisch	Dynamisch
		4 t/m 20 cmH ₂ O
Slangtype 15 en 22 (mm)	± 0,5 cmH ₂ O	± 1,0 cmH ₂ O
Slangtype 12 (mm)	± 1,0 cmH ₂ O	± 2,0 cmH ₂ O

De statische druknaauwkeurigheid heeft een meetonzekerheid van 1,31%.

De dynamische druknaauwkeurigheid heeft een meetonzekerheid van 2,70%.

Maximaal debiet (gebruikelijk)

Slangtype	Debiet	Testdruk (cmH ₂ O)				
		4	8	12	16	20
Slangtype 12 (mm) (verwarmd of niet-verwarmd)	Gemiddeld debiet bij de patiëntaansluitpoort (l/min)	120	117	108	101	92
Slangtype 15 (mm) (verwarmd of niet-verwarmd)	Gemiddeld debiet bij de patiëntaansluitpoort (l/min)	121	135	125	116	107
Slangtype 22 (mm)	Gemiddeld debiet bij de patiëntaansluitpoort (l/min)	122	141	131	122	112

Pneumatisch diagram ISO 80601-2-70

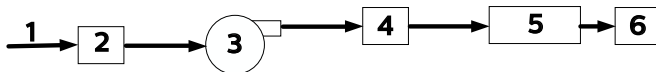

Nr.	Functie
1	Lucht
2	Filter en luchtinlaat
3	Blazer
4	Luchtuitlaat
5	Slang van 1,83 m
6	Masker

Kennisgevingen over draadloze systemen

- Het woordmerk Bluetooth® en de bijbehorende logo's zijn gedeponeerde handelsmerken van Bluetooth SIG, Inc. en ieder gebruik van deze merken door Philips Respironics valt onder een licentie. Andere handelsmerken en handelsnamen zijn eigendom van de betreffende eigenaren.
- Het DreamStation 2-apparaat is in staat gegevens te verzenden tussen het therapieapparaat en een mobiel apparaat. De verbinding tussen het therapieapparaat en een mobiel apparaat is versleuteld.
- Een klein gedeelte van de firmware die gegevenscodering uitvoert op het DreamStation 2-apparaat wordt gebruikt onder de licenties Apache 2.0 en Mozilla 2.0. Deze licenties zijn beschikbaar op:
www.apache.org/licenses/LICENSE-2.0 en <https://www.mozilla.org/en-US/MPL/2.0/>
- Dit product voldoet aan de vereisten voor blootstelling aan RF wanneer het wordt geplaatst op een afstand van ten minste 20 cm van de behuizing.
- Dit apparaat is een gecertificeerd Bluetooth-radioapparaat met: FCC ID (VS): THO1141623
- Het gebruik van niet-originele, niet door de fabrikant goedgekeurde accessoires kan de plaatselijke richtlijnen met betrekking tot RF-blootstelling overtreden en dient te worden vermeden.

- Dit apparaat voldoet aan deel 15 van de FCC-regels. Gebruik is onderhevig aan de volgende twee voorwaarden: (1) Dit apparaat mag geen schadelijke interferentie veroorzaken en (2) dit apparaat moet eventuele ontvangen interferentie aanvaarden, met inbegrip van interferentie die een ongewenste werking van het apparaat kan veroorzaken. Deze apparatuur is getest en voldoet aan de limieten voor een digitaal apparaat van klasse B volgens deel 15 van de FCC-regels. Deze limieten zijn ontworpen om redelijke bescherming tegen schadelijke interferentie te bieden in een installatie in een woonomgeving. Deze apparatuur genereert en gebruikt radiofrequentie-energie en kan deze uitstralen. Ook kan deze schadelijke interferentie voor radiocommunicatie veroorzaken als deze niet volgens de instructies wordt geïnstalleerd en gebruikt. Er is echter geen garantie dat er geen interferentie optreedt in een bepaalde installatie. Als deze apparatuur schadelijke interferentie in radio, tv of andere apparaten veroorzaakt, wat kan worden vastgesteld door de apparatuur in en uit te schakelen, wordt de gebruiker aangeraden de interferentie te verhelpen door een of meerdere van de volgende maatregelen te treffen:
 - Verplaats de ontvangstantenne (op radio, tv of een ander apparaat) of richt deze anders.
 - Vergroot de afstand tussen de apparatuur en de ontvanger.
 - Sluit de apparatuur aan op een stopcontact in een ander stroomcircuit dan waarop de ontvanger is aangesloten.
 - Neem contact op met de leverancier van het apparaat voor hulp.
- Hierbij verklaart Respironics, Inc. dat de productserie DreamStation 2 voldoet aan richtlijn 2014/53/EU. De volledige tekst van de conformiteitsverklaring van de EU is beschikbaar via de volgende internetpagina:
<https://www.usa.philips.com/healthcare/about/support/resource-center>

Radiospecificaties

Cellulair

Frequentiebereik in bedrijf	3G UMTS: 800, 850, 900, 1900, 2100 MHz 2G GSM: 850, 900, 1800, 1900 MHz
Maximaal uitgangsvermogen	3G UMTS: 24 dBm 2G GSM: 33 dBm
Modulatie	3G UMTS: QPSK 2G GSM: GMSK, 8-PSK

Bluetooth

Frequentiebereik in bedrijf	2,4-2,4835 GHz
Maximaal uitgangsvermogen	3 dBm
Modulatie	GFSK
Bandbreedte:	2 MHz

Inlaatpoortfilters

Pollenfilter	100% polyester 88% efficiënt bij een grootte van 7-10 micron
Ultrafijn filter	Gemengde synthetische vezels 95% efficiënt bij een grootte van 0,5-0,7 micron

Specificaties van verwarmde slang

Maximaal aanbevolen druk	20 cmH ₂ O
Binnendiameter	15 mm (HT15) 12 mm (HT12)
Lengte	1,83 m
Temperatuurinterval van verwarmde slang	16 tot 30 °C
Temperatuur waarbij verwarmde slang wordt uitgeschakeld	≤ 41 °C
Materiaal	Flexibele plastic en elektrische componenten

Weggoien

Voer dit product af overeenkomstig plaatselijk geldende inzamelings- en recyclingvoorschriften. Ga voor meer informatie naar www.philips.com/recycling.

9. EMC-informatie

Uw apparaat is ontwikkeld om gedurende de gebruiksduur zonder extra onderhoud te voldoen aan de EMC-normen. Er is altijd een mogelijkheid om uw DreamStation 2-therapieapparaat te verplaatsen binnen een omgeving met andere apparaten met hun eigen onbekende EMC-gedrag. Als u vermoedt dat uw eenheid wordt beïnvloed doordat deze dichter in de buurt van een ander apparaat is geplaatst, plaatst u de apparaten verder van elkaar om het probleem te verhelpen.

Nauwkeurigheid van druk en debiet

Als u vermoedt dat de nauwkeurigheid van druk en/of debiet wordt beïnvloed door EMC-interferentie, verwijdt u de stroombron en verplaatst u het apparaat. Als de prestaties nog steeds worden beïnvloed, stopt u met het gebruik van het apparaat en neemt u contact op met uw thuiszorgverlener.

Nauwkeurigheid SpO₂ en hartfrequentie

Het DreamStation 2-therapieapparaat is ontworpen om de SpO₂- en hartfrequentie-oxymetriegegevens binnen de specificatie van nauwkeurigheid beschreven in de gebruiksaanwijzing van de sensorfabrikant vast te leggen. Wanneer gedurende 4 uur met succes oxymetriegegevens zijn verzameld, geeft het apparaat dit aan met de melding 'SpO2 geslaagd'. Als u vermoedt dat uw eenheid door EMC-interferentie wordt beïnvloed, sluit u de voeding af en verplaatst u het apparaat. Als de prestaties nog steeds worden beïnvloed, stopt u met het gebruik van het apparaat en neemt u contact op met uw thuiszorgverlener.

Leidraad en fabrikantenverklaring – elektromagnetische emissies – Dit apparaat is bestemd voor gebruik in de hieronder aangegeven elektromagnetische omgeving. De gebruiker van dit apparaat dient ervoor te zorgen dat het in een dergelijke omgeving wordt gebruikt.

EMISSIETEST	NALEIVING	ELEKTROMAGNETISCHE OMGEVING – RICHTLIJNEN
RF-emissies CISPR 11	Groep 1	Het apparaat gebruikt RF-energie uitsluitend voor de interne werking. De RF-emissies zijn derhalve zeer laag en het is niet waarschijnlijk dat ze enige storing veroorzaken in nabijgelegen elektronische apparatuur.
RF-emissies CISPR 11	Klasse B	Het apparaat is geschikt voor gebruik in alle gebouwen, met inbegrip van woningen en andere gebouwen die rechtstreeks zijn aangesloten op het openbare laagspanningsnet.
Harmonische emissies IEC 61000-3-2	Klasse A	
Spanningsschommelingen/ flikkeremissies IEC 61000-3-3	Voldoet	
Emissie van radiofrequentie-energie RTCA/DO-160G Deel 21	Categorie M	Dit apparaat is geschikt voor gebruik aan boord van commerciële vliegtuigen in de passagierscabine.

Leidraad en fabrikantenverklaring – elektromagnetische immuniteit – Dit apparaat is bestemd voor gebruik in de hieronder aangegeven elektromagnetische omgeving. De gebruiker van dit apparaat dient ervoor te zorgen dat het in een dergelijke omgeving wordt gebruikt.

IMMUNITEITSTEST	IEC 60601- TESTNIVEAU	NALEVINGSNIVEAU	ELEKTROMAGNETISCHE OMGEVING - RICHTLIJN
Elektrostatische ontlading (ESD) IEC 61000-4-2	±8 kV contact Ontlading via lucht ±2 kV, ±4 kV, ±8 kV en ±15 kV	±8 kV contact Ontlading via lucht ±2 kV, ±4 kV, ±8 kV en ±15 kV	Vloeren moeten van hout, beton of keramische tegels zijn. Als vloeren met synthetisch materiaal zijn bedekt, moet de relatieve vochtigheid minstens 35% bedragen.
Snelle elektrische transiënten/bursts IEC 61000-4-4	±2 kV voor voedingskabels, herhalingsfrequentie 100 kHz.	±2 kV voor voedingskabels, herhalingsfrequentie 100 kHz.	De netvoedingskwaliteit moet die van een typische woon- of ziekenhuisomgeving zijn.
	±1 kV voor ingangs-/ uitgangskabels; herhalingsfrequentie 100 kHz.	N.v.t. - het apparaat heeft geen I/O- gebruikerslijnen die langer zijn dan 3 m.	
Stroompiek IEC 61000-4-5	±1 kV differentiële modus ±2 kV algemene modus	±1 kV differentiële modus N.v.t.: Het apparaat is van klasse 2 en is niet aangesloten op aarde.	De netvoedingskwaliteit moet die van een typische woon- of ziekenhuisomgeving zijn.

IMMUNITEITSTEST	IEC 60601- TESTNIVEAU	NALEVINGSNIVEAU	ELEKTROMAGNETISCHE OMGEVING - RICHTLIJN
Spanningsdalingen, korte onderbrekingen en spanningsverschillen in voedingsingangslijnen IEC 61000-4-11	<p><5% U_T (>95% daling in U_T) gedurende 0,5 cyclus in stappen van 45 graden</p> <p><5% UT (>95% daling in UT) gedurende 1 cyclus</p> <p>70% UT (30% daling in UT) gedurende 0,5 seconden</p> <p><5% UT (>95% daling in UT) gedurende 5 seconden</p>	<p><5% U_T (>95% daling in U_T) gedurende 0,5 cyclus in stappen van 45 graden</p> <p><5% UT (>95% daling in UT) gedurende 1 cyclus</p> <p>70% UT (30% daling in UT) gedurende 0,5 seconden</p> <p><5% UT (>95% daling in UT) gedurende 5 seconden</p>	De netvoedingskwaliteit moet die van een typische woon- of ziekenhuisomgeving zijn. Als de gebruiker van het apparaat een continue werking vereist tijdens netspanningsonderbrekingen, wordt aanbevolen om het apparaat op een noodstroomvoeding (UPS) of accu aan te sluiten.
Netfrequentie (50/60 Hz) magnetisch veld IEC 61000-4-8	30 A/m	30 A/m	De door de stroomfrequentie opgewekte magnetische velden moeten de gebruikelijke waarden voor een gangbare ziekenhuis- of woonomgeving hebben.
OPMERKING: U_T is de netspanning voorafgaand aan toepassing van het testniveau.			

Leidraad en fabrikantenverklaring – elektromagnetische immuniteit – Dit apparaat is bestemd voor gebruik in de hieronder aangegeven elektromagnetische omgeving. De gebruiker van dit apparaat dient ervoor te zorgen dat het in een dergelijke omgeving wordt gebruikt.

IMMUNITEITS-TEST	IEC 60601-TESTNIVEAU	NALEVINGSNIVEAU	ELEKTROMAGNETISCHE OMGEVING - RICHTLIJNEN
<p>Geleide RF IEC 61000-4-6</p> <p>Uitgestraalde RF IEC 61000-4-3</p>	<p>3 Vrms 150 kHz tot 80 MHz</p> <p>6 Vrms Amateurradio- en ISM-frequentiebanden (industriel, wetenschappelijk, medisch) tussen 150 kHz en 80 MHz</p> <p>10 V/m 80 MHz tot 2,7 GHz</p> <p>Frequenties voor telecommunicatie zoals vermeld in artikel 8.10 van IEC 60601-1-2:2014:</p> <p>450, 810, 870, 930, 1720, 1845, 1970 en 2450 MHz bij 28 V/m</p> <p>385 MHz bij 27 V/m</p> <p>710, 745, 780, 5240, 5500 en 5785 MHz bij 9 V/m</p>	<p>3 Vrms 150 kHz tot 80 MHz</p> <p>6 Vrms Amateurradio- en ISM-frequentiebanden (industriel, wetenschappelijk, medisch) tussen 150 kHz en 80 MHz</p> <p>10 V/m</p> <p>28 V/m</p> <p>27 V/m</p> <p>9 V/m</p>	<p>Draagbare en mobiele RF-communicatieapparatuur mag niet dichterbij enig onderdeel van het apparaat worden gebruikt, waaronder kabels, dan de aanbevolen scheidingsafstand van 30 cm.</p> <p>Er kan storing optreden in de omgeving van apparatuur waarop het volgende symbool is aangebracht: </p>

PHILIPS

FAA-naleving

Voor wie het aangaat:

De volgende Philips DreamStation 2-apparaten voldoen aan de commerciële EMI/RFI-vereisten voor vliegtuigen:

- DreamStation 2 CPAP
- DreamStation 2 Auto CPAP

Philips heeft de vermelde apparaten ontworpen voor en getest op naleving van sectie 21, categorie M, RTCA DO-160 EMI/RFI-vereisten zoals gespecificeerd in de Code of Federal Regulations (Wetboek van federale regels) 14 CFR 382 “*Nondiscrimination on the Basis of Disability in Air Travel; Final Rule*” (Niet-discriminatie op basis van beperkingen bij vliegereizen; definitieve regel).

De hierboven genoemde componenten mogen in overeenstemming met deze vereisten aan boord van een vliegtuig worden gebruikt zonder verdere tests door de luchtvaartmaatschappij.

Als u nog vragen hebt met betrekking tot onze producten, kunt u de klantenservice van Philips Respironics bellen op +1-724-387-4000. U kunt ook het volgende adres gebruiken:

Respironics Inc.
1001 Murry Ridge Lane
Murrysville, PA 15668, VS

www.philips.com/respironics

Beperkte garantie

Respironics, Inc., een bedrijf van Philips ('Philips Respironics'), biedt deze niet-overdraagbare beperkte garantie voor de DreamStation 2 ('product') aan de klant die het product rechtstreeks bij Philips Respironics aanschafft.

Wat wordt gedekt onder deze garantie: Philips Respironics garandeert dat elk nieuw product vrij is van materiaal- en productiefouten en bij normaal, juist gebruik en onderhoud in overeenstemming met de toepasselijke instructies conform de productspecificaties werkt. Uitsluitingen worden hieronder vermeld.

Garantieperiode: twee (2) jaar vanaf de datum van verzending naar de koper of de datum van installatie door de koper voor de eindgebruiker (de latere datum is van toepassing), met de volgende uitzondering:

De garantieperiode voor accessoires, vervangingsonderdelen en wegwerpartikelen met inbegrip van maar niet beperkt tot slangen, filters, draagtas en netsnoer is 90 dagen gerekend vanaf de datum van verzending aan de oorspronkelijke koper.

Wat niet wordt gedekt onder deze garantie: Deze garantie is niet van toepassing op software die met het product is meegeleverd, omdat de softwaregarantie is inbegrepen in de softwarelicentie. Deze garantie dekt geen schade of letsel aan de producten, persoonlijke eigendommen of personen als gevolg van ongevallen, verkeerd gebruik, misbruik, overmacht, binnendringen van water, niet-goedgekeurde reinigings- en desinfectiemethoden op basis van ozon, andere niet-goedgekeurde reinigings- en desinfectiemethoden, reparatie of wijziging door een ander dan Philips Respironics of bevoegd onderhoudspersoneel, bediening die niet overeenkomstig met de bepalingen in de bedieningshandleiding en de instructies heeft plaatsgevonden, onvoldoende zorg, de stopzetting van een netwerk (bijv. 2G, 3G enz.) door een provider (bijv. ATT, Verizon enz.) of andere fouten die geen verband houden met materiaal of productie. Deze garantie is niet overdraagbaar. Indien Philips Respironics van mening is dat een product dat voor onderhoud is geretourneerd of het aangegeven probleem niet wordt gedekt onder deze garantie, kan Philips Respironics beoordelingskosten en verzendkosten voor retournering in rekening brengen.

Wat Philips Respironics zal doen: als een product in de eerste 90 dagen na de datum van oorspronkelijke verzending niet aan de bovenstaande garantie voldoet, zal Philips Respironics het apparaat vervangen door een nieuw product. Als een product later in de toepasselijke garantieperiode niet voldoet aan de hierboven vermelde garanties, zal Philips Respironics naar eigen oordeel het product repareren of vervangen of de oorspronkelijke aankoopprijs restitueren. Philips Respironics kan bij reparatie nieuwe of gereviseerde montages, componenten en onderdelen gebruiken en bij vervanging nieuwe of opnieuw gecertificeerde apparaten leveren. De oorspronkelijke garantieperiode blijft van toepassing op elk product dat of elke component van een product die is gerepareerd of vervangen onder deze garantie.

Garantiedisclaimer; beperkingen van aansprakelijkheid: BEHALVE VOOR ZOVER IN DEZE BEPERKTE GARANTIE IS UITEENGEZET, VERLEENT PHILIPS RESPIRONICS GEEN GARANTIES, UITDRUKKELIJK, IMPLICIET, WETTELIJK NOCH ANDERSZINS, BETREFFENDE HET PRODUCT, DE KWALITEIT VAN HET PRODUCT OF DE WERKING VAN HET PRODUCT. PHILIPS RESPIRONICS WIJST SPECIFIEK DE IMPLICIETE GARANTIES AF VAN VERKOOPBAARHEID EN GESCHIKTHEID VOOR EEN SPECIFIEK DOEL. IN GEEN ENKEL GEVAL KAN PHILIPS RESPIRONICS ONDER DEZE GARANTIES WORDEN AANGESPROKEN VOOR EEN BEDRAG DAT HOGER IS DAN DE OORSPRONKELIJKE AANKOOPPRIJS OF IS PHILIPS RESPIRONICS AANSPRAKELIJK VOOR ECONOMISCH VERLIES, WINSTDERVING, OVERHEAD, BIJZONDERE, INCIDENTELE OF GEVOLGSCHADE. Reparatie, vervanging of teruggave van de aankoopprijs door Philips Respironics is het enige en uitsluitende verhaal van de oorspronkelijke koper onder deze garantie.

Deze garantie geeft u specifieke wettelijke rechten en u kunt ook andere rechten hebben die van land tot land of van staat tot staat verschillen. Sommige staten of landen staan de uitsluiting of beperking van incidentele schade of gevolgschade niet toe, waardoor bovenstaande uitsluiting of beperking mogelijk niet op u van toepassing is.

Voor garantieondersteuning: patiënten kunnen contact opnemen met de plaatselijke erkende Philips Respironics-dealer en dealers kunnen contact opnemen met Respironics, Inc. via:

1001 Murry Ridge Lane
Murrysville, Pennsylvania 15668-8550 VS
+1-724-387-4000



Respironics Inc.
1001 Murry Ridge Lane
Murrysville, PA 15668 USA



Respironics Deutschland GmbH & Co. KG
Gewerbestrasse 17
82211 Herrsching, Germany



0123

REF 1143587



1143587 R02
RWS 02/03/2022
FR, DE, NL