



Foto Ilustrativa

Lámparas de Descarga de Alta Intensidad MASTER CityWhite CDO - TT

Luz blanca y brillante de alta calidad

Descripción

Lámpara de descarga cerámica con muy buena reproducción de color, que gracias a su tecnología permiten el reemplazo directo en artefactos con lámparas de sodio de la misma potencia.

Aplicaciones

- Iluminación de centros de ciudades, centros comerciales, áreas peatonales y residenciales, carreteras, etc.

Característica

- Lámpara muy resistente de larga vida.
- Permiten conseguir luz blanca sustituyendo directamente a lámparas de sodio.
- Luz blanca cálida con buena reproducción.
- Permite conseguir un importante ahorro energético mediante la regulación del flujo luminoso.

Equipo:

- Cuando se utilice en equipo de sodio deben cumplirse las normas IEC (pico de tensión de arranque entre 1.8 y 2.5~kV para 70W)
- El tiempo de reencendido en caliente puede llegar a 15 minutos.
- La regulación solo es posible con el equipo electrónico DynaVision 1-10V de Philips.
- El uso de equipo electrónico mejora el comportamiento de la lámpara en cuanto a vida y mantenimiento del flujo luminoso.

PHILIPS

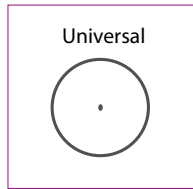
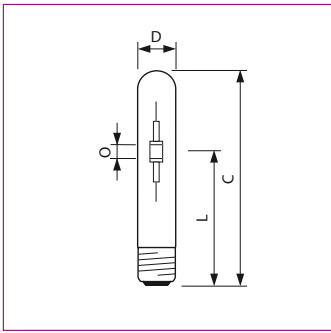

Posición de funcionamiento

Dimensiones (mm)

Tipo	C max.	D nom. max.	L nom.	O nom.
MASTER CityWhite CDO-TT 50W/828	152	32.5	104	51
MASTER CityWhite CDO-TT 70W/828	156	31	102	7
MASTER CityWhite CDO-TT 100W/828	209	47	132	7
MASTER CityWhite CDO-TT 150W/828	210	47	132	9
MASTER CityWhite CDO-TT 250W/828	255	47	157	21.3

Datos Técnicos

Descripción	Potencia de lámpara (W)	Base	Embalaje	Cant. por caja	Temperatura de color (K)	Flujo luminoso (lm)
MASTER CityWhite CDO-TT 50W/828	50	E27	ISL	12	2800	4150
MASTER CityWhite CDO-TT 70W/828	70	E27	ISL	12	2800	6300
MASTER CityWhite CDO-TT 100W/828	100	E40	ISL	12	2800	8800
MASTER CityWhite CDO-TT 150W/828	150	E40	ISL	12	2800	13500
MASTER CityWhite CDO-TT 250W/828	250	E40	ISL	12	2800	22500

Diagramas

Lamp Performance during run up

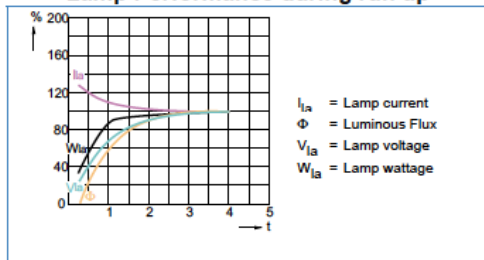

Effects of mains voltage variations

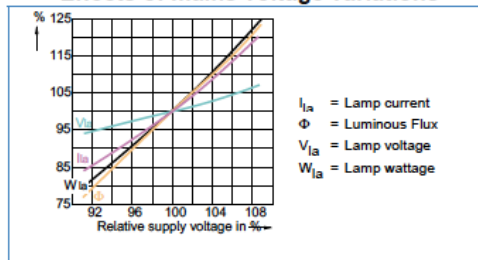

Distribución espectral

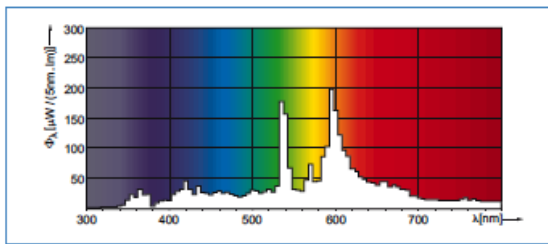

Base

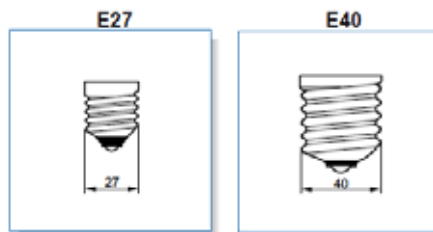

Expectativa de vida 50W y 70W

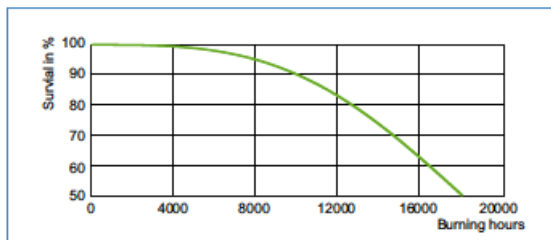

Flujo luminoso 50W y 70W

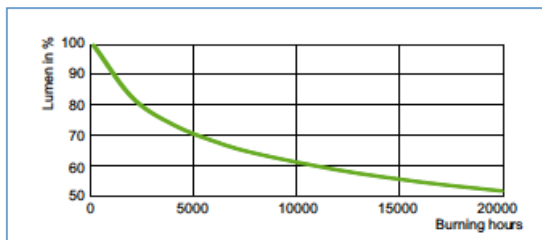

Expectativa de vida 100W y 150W

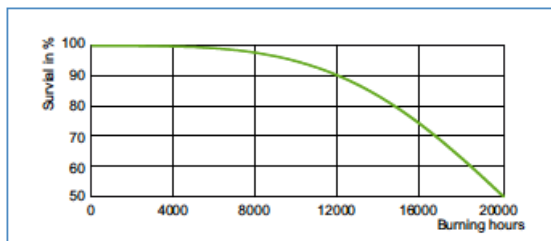

Flujo luminoso 100W y 150W

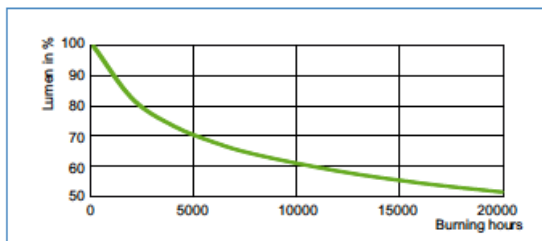

Expectativa de vida 250W

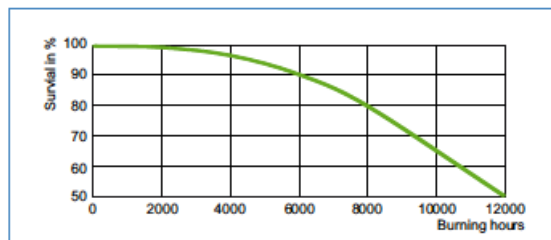

Flujo luminoso 250W

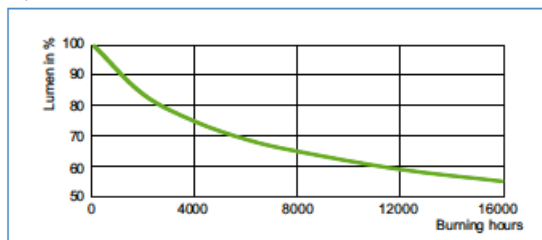

Datos Técnicos adicionales

Descripción	IRC (Ra)	Voltaje de lámpara (V)	Color	Temperatura Base (°C)	Temperatura Bulbo (°C)	Dimerizable	Promedio de vida 5% (H)	Promedio de vida 50% (H)
MASTER CityWhite CDO-TT 50W/828	80	85	Blanco	200	350	Si	8000	18000
MASTER CityWhite CDO-TT 70W/828	83	90	Blanco	200	350	Si	8000	18000
MASTER CityWhite CDO-TT 100W/828	83	95	Blanco	250	450	Si	10000	20000
MASTER CityWhite CDO-TT 150W/828	83	100	Blanco	250	450	Si	10000	20000
MASTER CityWhite CDO-TT 250W/828	83	93	Blanco	250	600	Si	5000	12000

Descripción	Bulbo	Coordenada cromatica X	Coordenada cromatica Y	Ignition supply voltage (V Min.)	Ignition Peak voltage (V Max.)	Lamp current EM (A)	Lamp current Run-Up (A[max.])
MASTER CityWhite CDO-TT 50W/828	T31	447	402	198	2500	0.753	0.85
MASTER CityWhite CDO-TT 70W/828	T31	452	402	198	2500	1.000	1.00
MASTER CityWhite CDO-TT 100W/828	T46	460	394	198	5000	1.200	-
MASTER CityWhite CDO-TT 150W/828	T46	460	403	198	5000	1.800	3.00
MASTER CityWhite CDO-TT 250W/828	T46	431	37	198	5000	3.000	-



www.luz.philips.com

Las especificaciones e informaciones técnicas están sujetas a alteraciones sin previo aviso. Abril/2009