



Foto Ilustrativa

Lámparas de Mercurio Halogenado Cerámico con reflector miniatura MasterColour CDM-Rm Mini y CDM-Rm Mini Elite

Descripción

Las nuevas lámparas MASTER Colour CDM-Rm Mini 20W llegan al mercado para complementar la línea de lámparas MASTER Colour Philips que desde hace más de 15 años en el mercado aseguran una excelente performance sumado a su elevada reproducción de color. Con su tamaño compacto, ahorran hasta un 60% de energía si se las compara con las lámparas halógenas, y producen luz brillante, excelente estabilidad de color, menor emisión de calor y fácil mantenimiento.

Aplicaciones

Son ideales para iluminación de destaque en vidrieras y exhibiciones o iluminación general en tiendas, hoteles y restaurantes.

Luminarias

- El reflector de 50 mm permite la fácil adaptación de luminarias existentes que utilizan lámparas dicroicas.
- Se pueden utilizar en luminarias abiertas.
- Se recomienda el uso de portalámparas cerámicos.

Sistema

Si bien opera con cualquier balasto electrónico apto para trabajar con lámparas que utilicen base GX10, se recomienda usar el balasto "HID-PVm PrimaVision Mini" de Philips aumentando así la vida útil de la lámpara entre un 25 y 30 %.

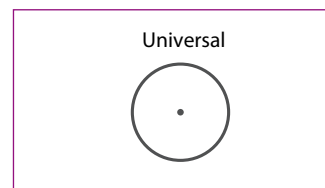
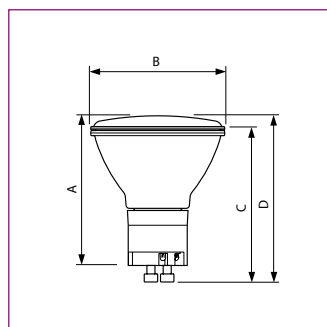

Posición de funcionamiento

Dimensiones (mm)

Tipo	A	B
CDM-Rm Mini 20 W	55	50.7
CDM-Rm Mini Elite 35 W	55	50.7

PHILIPS

Datos Técnicos

Descripción Comercial	Potencia del sistema	Base	Tensión Nom. (V)	Corriente Nom. (A)	Intensidad luminosa (cd)	Temperatura Base (°C)	máxima Bulbo (°C)	Temperatura de color (K)	Rendimiento de color(RA)	Promedio de vida (horas) *
CDM-Rm Mini 20W/830 25°	22	GX10	103	0,215	4500	200	300	3000	87	15000
CDM-Rm Mini 20W/830 40°	22	GX10	103	0,215	2100	200	300	3000	87	15000
CDM-Rm Mini Elite 35W/930 10°	43	GX10	103	0,215	18000	200	300	3000	90	12000
CDM-Rm Mini Elite 35W/930 25°	43	GX10	103	0,215	8000	200	300	3000	90	12000
CDM-Rm Mini Elite 35W/930 40°	43	GX10	103	0,215	3900	200	300	3000	90	12000

Producto Master

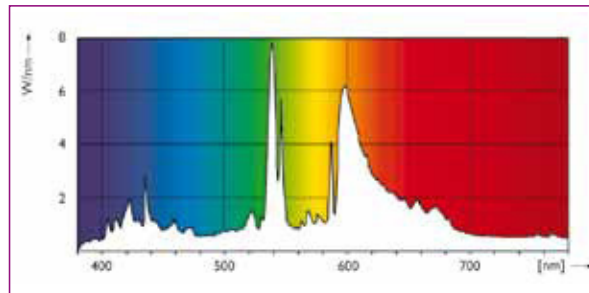

Distribución espectral de energía

Diagrama Intensidad del Haz - CDM-Rm 20W 25°



Diagrama Polar de Intensidad - 20W 25°

Diagrama Intensidad del Haz - CDM-Rm 20W 40°



Diagrama Polar de Intensidad - 20W 40°

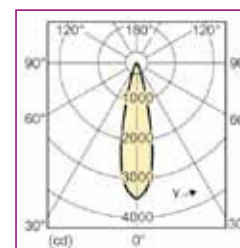
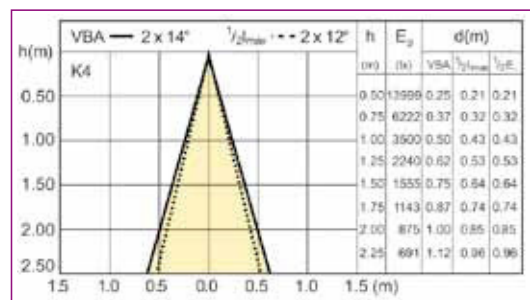
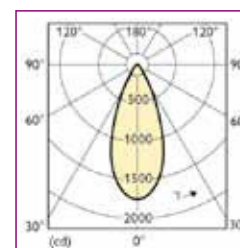
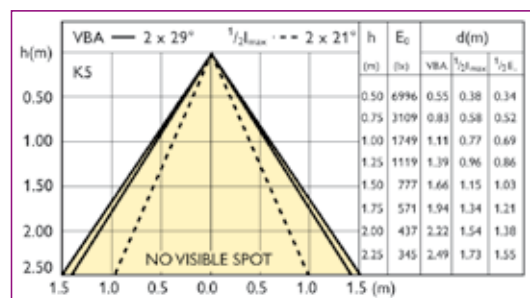

www.luz.philips.com

Las especificaciones e informaciones técnicas están sujetas a alteraciones sin previo aviso. Abril/2009