



Lighting Catalogue

Philips

Eclairage extérieur

Éclairage urbain et routier

PHILIPS

Arc LED BGP618/619



- Diversité de solutions d'éclairage
- Design intemporel



La série Arc LED, polyvalente et intemporelle, est idéale pour l'éclairage de routes secondaires, de voies de désengorgement, de terrains industriels, de parkings, de ronds-points, de passages pour piétons et de pistes cyclables.

- Versions :
 - Arc 80 LED - BGP618 (2684)
 - Arc 90 LED - BGP619 (2694)
- Optique : optique large, optique standard, optique étroite, optique de classe ME 5/6 et optique passage pour piétons
- Nombre de lampes/source lumineuse : module LED intégré et remplaçable
- Flux lumineux : en fonction du pack de LED choisi (min. 1100 lm, max. 8650 lm)
- Puissance du système : en fonction du pack de LED choisi (min. 8 W, max. 56 W)
- Durée de vie : 250 / 350 mA : 95 000 heures L80B10 à Ta < 25 °C
- Température de couleur : blanc neutre
- Rendu des couleurs : > 70 (blanc neutre)
- Pilote : ballast intégré 220 - 240 V / 50 - 60 Hz
- Commande de l'éclairage : 1-10 V, DALI, Dynadimmer
- Raccordement électrique : Presse-étoupe M20 pour entrée de câble 7-14 mm et fiche
- Matériau : fabriqué en aluminium moulé
- Finition : RAL 9007
- Montage : Fixation de mât avec deux boulons M10 (pour une fixation sur des diamètres de mât plus larges, il est possible d'obtenir des boulons plus courts) ; fixation de mât latéral Ø 76 mm ; adaptateur pour Ø 32-48 mm, fixation de top de mât Ø 76 mm ; un adaptateur est disponible en option pour une insertion dans l'adaptateur de mât Ø 60-76 mm ; mécanisme d'inclinaison intégré dans l'adaptateur de mât (+5°, +10° pour le top de mât ; -5°, -10° pour le mât latéral)
- Classe : I ou II
- Options :
 - Câble inclus
 - Autres couleurs Futura AKZO ou bicolores disponibles (sur demande)
- Accessoires :
 - Adaptateur spécial pour montage latéral Ø 32-42-48 mm
 - Adaptateur spécial pour montage en top de mât/latéral Ø 60 mm

Les données de commandes et les prix sont disponibles sur demande. Appelez le (02) 525 75 75 ou envoyez un courriel à lightinginfoservice@philips.be



Arc 80 LED

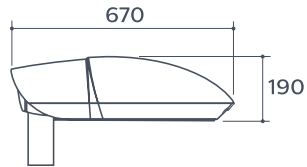

Arc LED 80 (BGP618) Verre plat.
Dimensions en mm.



Arc LED 90 (BGP619) Verre plat.
Dimensions en mm.

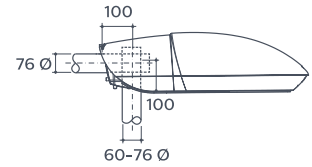

Détails de montage.
Dimensions en mm.

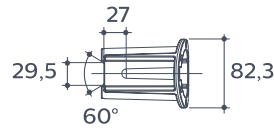

Adapteur Ø 32/42/48 mm.
Dimensions en mm.

Informations de commande

Référence	Prix indicatifs
BGP618 ECO 2100/NW PSU	486,00
BGP618 ECO 2800/NW PSU	499,00
BGP618 ECO 3500/NW PSU	512,00
BGP618 ECO 3850/NW PSU	520,00
BP618 ECO 4200/NW PSU	529,00
BGP619 ECO 5650/NW PSU	692,00
BGP619 ECO 6300/NW PSU	767,00

Bobek LED BDC600/601



- Une silhouette symétrique élégante et intemporelle, idéale pour les grands espaces
- Technologie LED peu énergivore
- Maintenance ne nécessitant aucun outil



Le luminaire LED Bobek a été conçu comme une solution de top de mât standard décorative pour les rues des zones résidentielles, les villes, les parcs et autres espaces urbains. Là où l'espace est limité, le capot réduit de Bobek Lite permet de maintenir une certaine ambiance lumineuse. Un module LED peu énergivore est intégré et préserve ainsi le caractère intemporel inestimable de Bobek.

- Caractéristiques :
 - Module LED très économe assorti d'une vasque à finition mate pour un éclairage confortable et une répartition parfaitement égale de la lumière
 - Un design paré de détails subtils (par ex. : l'ergot qui se fond dans le mât) préserve le caractère intemporel du luminaire, ce qui permet une utilisation à grande échelle, notamment dans les zones résidentielles
 - Hautes performances, module LED longue durée
 - Kit de mise à niveau LED pour les luminaires Bobek existants
- Versions :
 - BDC600 (version standard)
 - BDC601 (version Lite, petit capot)
- Optique : Symétrique (S)
- Nombre de lampes / source lumineuse : Module LED intégré
- Flux lumineux : GreenLine : 1000-4400 lm (blanc chaud, WW) ; 1200-5600 lm (blanc neutre, NW) ; 1300-6100 lm (blanc froid, CW) EconomyLine : 1800-5800 lm (blanc chaud, WW) ; 2300-7600 lm (blanc neutre, NW) ; 2500-8200 lm (blanc froid, CW)
- Puissance du système : 12 à 76 W selon la version
- Durée de vie :
 - GreenLine : 100.000 heures L80B10
 - EconomyLine : 80.000 heures L80B10
- Température de couleur : 3000 K (blanc chaud), 4000 K (blanc neutre), 5700 K (blanc froid)
- Rendu des couleurs : ≥ 70 (pour 4000 K et 5700 K) ≥ 80 (pour 3000 K)
- Pilote : Transformateur
- Réglage de l'éclairage : 1-10 V ou DALI
- Raccordement électrique : Connecteur prise/douille (SI-PS)
- Matériau : Abri : polyester renforcé par de la fibre de verre
Vasque : polycarbonate stabilisé aux UV
Ergot : fonte d'aluminium
Plaque de l'unité : plaque en acier galvanisé
Optique interne : aluminium pur
- Finition : Abri : aluminium blanc (RAL9006) ou aluminium gris (RAL9007) Autres couleurs RAL disponibles sur demande
- Montage : Montage en top de mât : entrée axiale
Ø 60 - 76 mm. Hauteur d'installation recommandée : 4-5 m
SCx max :
- Options :
 - Cellule photoélectrique : mini-cellule



Bobek LED BDC600

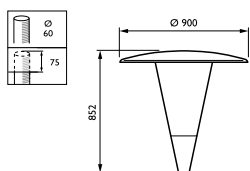

BDC600 GRN10/WW PSU 60P.
Dimensions en mm.

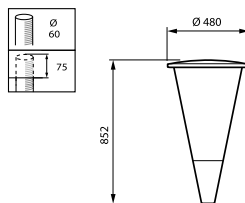

BDC601 GRN12/NW PSU 60P.
Dimensions en mm.

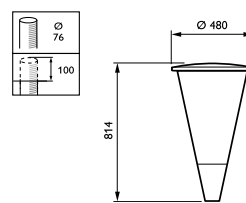

BDC601 ECO18/WW PSU 76P.
Dimensions en mm.

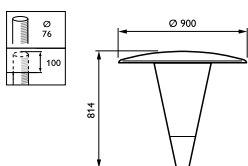

BDC600 ECO18/WW PSDD DDF4A 76P.
Dimensions en mm.



Informations de commande

Référence	Prix indicatifs
BDC600 GRN10/WW PSU 60P	708,00
BDC600 GRN13/WW PSU 60P	718,00
BDC600 GRN22/WW PSU 60P	728,00
BDC600 GRN31/WW PSU 60P	740,00
BDC600 GRN44/WW PSU 60P	761,00

CityCharm BDS490/BDS491



- Élégante série emblématique, destinée à un éclairage confortable
- Parée pour l'avenir grâce à d'excellentes performances d'éclairage et la qualité supérieure du produit et de sa finition
- Convient pour les projets de rénovation et les nouvelles installations grâce à des supports et des mâts spéciaux



CityCharm est destinée à une utilisation dans des zones urbaines où un éclairage confortable, l'ambiance et le design sont des critères importants. Par son apparence discrète, il s'agit d'un luminaire intemporel, paré pour l'avenir, idéal pour les quartiers résidentiels, les parcs, les sentiers et pistes cyclables, où un confort visuel et une efficacité maximale sont importants. CityCharm se décline en deux designs emblématiques (Cordoba et Cone) et comprend divers accessoires. Vous êtes ainsi en mesure de réaliser une solution d'éclairage avec laquelle vous vous distinguerez, de jour comme de nuit. Les luminaires CityCharm sont aussi disponibles dans un kit complet avec différents mâts et supports.

- CityCharm - allie ambiance et performances optimales
- Versions : Cone BDS491 et Cordoba BDS490
- Source lumineuse : Module LED intégré
- Optique : Distribution moyenne (DM), large (DW), verticale (DV), symétrique (S), asymétrique (A)
- Puissance : 10-82 W (3000 K), 9-75 W (4000 K)
- Flux lumineux : 1100-7400 lm (3000 K), 1100-7450 lm (4000 K)
- Efficacité du luminaire : 120 lm/W (3000 K), 130 lm/W (4000 K)
- Température de couleur corrélée : 3000 K, blanc chaud (WW), 4000 K, blanc neutre (NW)
- Indice de rendu des couleurs : ≥ 80 (3000 K), ≥ 70 (4000 K)
- Maintien du flux : - L80B10 100.000 heures
- Plage de températures de fonctionnement : -20 à +35 °C
- Driver intégré : (module LED à ballast intégré)
- Tension secteur : 220-240 V / 50-60 Hz
- Courant d'appel : 28 A / 150 μ s (driver Xitanium 27 W), 27 A / 150 μ s (driver Xitanium 40 W), 80 A / 150 μ s (driver Xitanium 100 W)
- Gradation : DynaDimmer, LumiStep, CLO
- Entrée système de commande : DALI
- Options Cellule photoélectrique : Minicellule, 35, 55, 70 lux
- Grille élément : optique (option)
- Plaques de diffusion : couvercle optique (deux types de plaques disponibles)
- Matériau du boîtier : aluminium moulé sous pression, inoxydable. Vasque : polycarbonate, renforcé anti-UV.
- Couleur du boîtier : Philips gris ultra-foncé (proche de RAL 7022, couleur finement texturée). Autres couleurs RAL et AKZO Futura disponibles sur demande
- Maintenance : Accès aisé au driver depuis le dessus, 3 vis
- Installation : Fixation en top sur mât : \varnothing 60-76 mm, deux vis
- Hauteur de fixation recommandée : 4-6 m. SCx max. : 0.1124 m environ
- Accessoires :
 - JDP490 (équerre pour top sur mât CityCharm), JPP490 (équerre CityCharm), YHM490 (mât CityCharm)



CityCharm BDS490

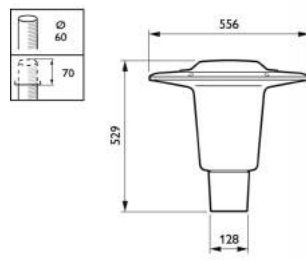

Dimensions en mm.



CityCharm BDS491

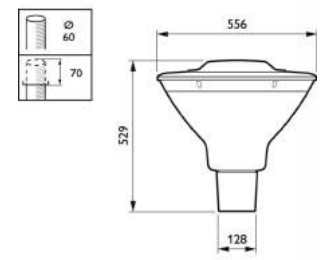

Dimensions en mm.

Informations de commande

EOC	Référence	Libellé de commande	MOQ	Code VRG	Prix indicatifs
☐	92139500	BDS490 GRN10-/740 I DM GRB DF-S GR CLO S	BDS49G1BDF	1 V	520,00
☐	92150000	BDS490 GRN100-/740 I DM GRB DF-S GR CLO	BDS49G1BDFS	1 V	610,00
☐	92141800	BDS490 GRN20-/740 I DM GRB DF-S GR CLO S	BDS49G2BDF	1 V	530,00
☐	92143200	BDS490 GRN30-/740 I DM GRB DF-S GR CLO S	BDS49G3BDF	1 V	540,00
☐	92145600	BDS490 GRN50-/740 I DM GRB DF-S GR CLO S	BDS49G5BDF	1 V	560,00
☐	92147000	BDS490 GRN70-/740 I DM GRB DF-S GR CLO S	BDS49G7BDF	1 V	580,00
☐	92153100	BDS490 GRN80-/830 I S GRB GR 60	BDS49G883S	1 V	590,00
☐	92149400	BDS490 GRN90-/740 I DM GRB DF-S GR CLO S	BDS49G9BDF	1 V	600,00
☐	92152400	BDS491 GRN10-/740 I DM GRB DF-S GR CLO S	BDS491G1BDF	1 V	520,00
☐	92151700	BDS491 GRN100-/740 I DM GRB DF-S GR CLO	BDS491G1BDFS	1 V	610,00
☐	92155500	BDS491 GRN70-/830 I S GRB GR 60	BDS491G783S	1 V	580,00

CitySoul gen2 Mini BPP530/532/BRP530/BSP530



- Une boîte à outils intégrée pour l'éclairage UrbanStyling, conçue pour une foule d'applications urbaines
- Les luminaires, crosses et poteaux ont été créés en tant que concept intégré par souci d'uniformité
- À l'épreuve du temps grâce aux performances d'éclairage et à la qualité du produits excellentes



- CitySoul Gen2 est l'une des familles d'éclairages de la voie publique les plus polyvalentes et suggestives jamais conçues par Philips. Cette gamme offre d'excellents niveaux d'éclairage tout en créant l'ambiance parfaite pour toutes les applications d'éclairage urbain, de la banlieue jusqu'au centre-ville.
- Versions :
 - BPP530 (version pour montage en top de mât)
 - BRP530 (version pour montage en latéral)
 - BSP530 (version pour montage caténaire ou suspendu)
 - BVP530 (pour crosses spéciales)
 - BPP532 (version avec crosse en forme de lyre)
- Optiques : distribution lumineuse : moyen (DM), large (DW), routes humides (DK), résidentiel large (DRW), symétrique (S), asymétrique (A)
- Nombre de lampes/sources lumineuses : module LED intégré
- Puissance système : GreenLine (GRN) : 14-86 W, en fonction de la configuration
- Durée de vie : 100.000 heures L80B10
- Température de couleur : 3000 K (blanc chaud), 4000 K (blanc neutre)
- Rendu des couleurs : ≥ 70 (blanc neutre), ≥ 80 (blanc chaud)
- Ballast : intégré (module LED à ballast intégré) 210-240 V / 50-60 Hz
- Entrée systèmes de commande : DALI, Starsense RF, LightWave (GPRS)
- Accessoires :
 - JRP533 (crosse en forme de lyre)
 - JRP534 (ergot d'accentuation)
 - JRP532 (ergot en top de mât double)
 - JGP530 (crosse East)
 - JRP531 (crosse graphique)
 - JSP532 (crosse courbe droite)
 - YHB530 (poteau spécial en forme de lyre)



BPP532



BPP530

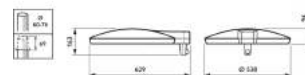

Dimensions en mm.

Informations de commande

EOC	Référence	Libellé de commande	MOQ	Code VRG	Poids (KG)	Prix indicatifs
☐ 61397900	BRP530 GRN19-/830 I DW FG CO GR T35	BR530G1983DWG	1	V	14,00	850,00
☐ 61398600	BRP530 LW10 GRN35-/740 I DW FG CO GR T35	BR530LG3574DWG	1	V	14,00	1140,00
☐ 61411200	BRP530 GRN100-/830 I DM FG CO GR D9 T35	BR530G10083DG	1	V	14,00	1450,00
☐ 61412900	BPP530 GRN115-/740 I DW FG CO GR D9 T35	BP530G11574DWG	1	V	14,00	1500,00
☐ 61445700	BRP530 GRN35-/740 I DM FG CO GR D9	BR530G3574DG	1	V	14,00	975,00
☐ 61446400	BRP530 GRN55-/740 I DM FG CO GR D9	BR530G5574DG	1	V	14,00	1100,00
☐ 61447100	BRP530 GRN75-/740 I DM FG CO GR D9 T35	BR530G7574DG	1	V	14,00	1300,00
☐ 61448800	BRP530 GRN95-/740 I DM FG CO GR D9 T35	BR530G9574DG	1	V	14,00	1400,00
☐ 61449500	BRP530 GRN115-/740 I DM FG CO GR D9 T35	BR530G11574DG	1	V	14,00	1500,00
☐ 61450100	BPP530 GRN35-/740 I DM FG CO GR D9 T35	BP530G3574DG	1	V	14,00	975,00
☐ 61451800	BPP530 GRN55-/740 I DM FG CO GR D9	BP530G5574DG	1	V	14,00	1100,00
☐ 61452500	BPP530 GRN75-/740 I DM FG CO GR D9 T35	BP530G7574DG	1	V	14,00	1300,00
☐ 61453200	BPP530 GRN95-/740 I DM FG CO GR D9 T35	BP530G9574DG	1	V	14,00	1400,00
☐ 61454900	BPP530 GRN115-/740 I DM FG CO GR D9 T35	BP530G11574DG	1	V	14,00	1500,00
☐ 61588100	BPP530 GRN115-/740 I DM GR CLO T35	P530G1154DMGR	1	V	14,00	1500,00
☐ 61585000	BPP530 GRN55-/740 I DM GR CLO T35	P530G554DMGR	1	V	14,00	1100,00
☐ 61586700	BPP530 GRN75-/740 I DM GR CLO	P530G754DMGR	1	V	14,00	1300,00
☐ 61587400	BPP530 GRN95-/740 I DM GR CLO T35	P530G954DMGR	1	V	14,00	1400,00
☐ 61385600	BPP532 GRN95-/740 I DM FG CO GR CLO T35	BP532G9574DGC	1	V	14,00	1400,00
☐ 61580500	BRP530 GRN115-/740 I DM GR CLO T35 60S	R530G1154DMGR	1	V	14,00	1500,00
☐ 61577500	BRP530 GRN55-/740 I DM GR CLO T35 60S	R530G554DMGR	1	V	14,00	1100,00
☐ 61578200	BRP530 GRN75-/740 I DM GR CLO T35 60S	R530G754DMGR	1	V	14,00	1300,00
☐ 61579900	BRP530 GRN95-/740 I DM GR CLO T35 60S	R530G954DMGR	1	V	14,00	1400,00
☐ 61592800	BSP530 GRN35-/740 I S AL GR CLO C2K T35	S530G354SALGR	1	V	14,00	1075,00
☐ 67956300	CGP430 CPO-T60W/728 EB II FG GR 60S	CGP430CPO60S2	1	V	11,18	955,00

CitySoul LED mini BGP430



- Une boîte à outils intégrée pour l'éclairage UrbanStyling, conçue pour une foule d'applications urbaines
- Les luminaires, crosses et poteaux ont été créés en tant que concept intégré par souci d'uniformité
- À l'épreuve du temps grâce aux performances d'éclairage et à la qualité du produit excellentes

- Type :
 - BPP530 (version pour montage en top de mât)
 - BRP530 (version pour montage en latéral)
 - BSP530 (version caténaire ou suspendue)
 - BVP530 (pour crosses spéciales)
 - BPP532 (version avec crose en forme de lyre)
- Source lumineuse : Module LED intégral
- Puissance: GreenLine (GRN) : 14-86 W selon la configuration
- Flux lumineux : lm à déterminer (3000 K), lm à déterminer (4000 K)
- Rendement du luminaire : Jusqu'à 133 lm/W
- Température de couleur corrélée : 3000 K, blanc chaud, 4000 K, blanc neutre
- Indice de rendu des couleurs : ≥ 70 , blanc neutre, ≥ 80 , blanc chaud
- Maintien du flux lumineux - L80F10 : 100.000 heures
- Plage de températures de fonctionnement : -20 à + 35 °C
- Pilote : Intégré (module LED à ballast intégré)
- Tension secteur : 210-240 V / 50-60 Hz
- Courant d'appel : 65 A / 100 μ s (ballast de 40 W), 80 A / 150 μ s (ballast de 100 W)
- Gradation : DynaDimmer, LumiStep, CLO
- Entrée système de commandes : DALI, StarSense RF, LightWave (GPRS)



Informations de commande

Référence	Prix indicatifs
BGP430 GRN20-3S/740 I DRW GR CLO 76P	1020,00
BGP430 GRN29-3S/740 I DRW GR CLO 76P	1095,00
BGP430 GRN39-3S/740 I DRW GR CLO 76P	1170,00

CitySoul Gen 2 Large LED BPP531



- Une boîte à outils intégrée pour l'éclairage UrbanStyling, conçue pour une foule d'applications urbaines
- Les luminaires, crosses et poteaux ont été créés en tant que concept intégré par souci d'uniformité
- A l'épreuve du temps grâce aux performances d'éclairage et à la qualité du produits excellentes



- CitySoul Gen2 est l'une des familles d'éclairages de la voie publique les plus polyvalentes et suggestives jamais conçues par Philips. Cette gamme offre d'excellents niveaux d'éclairage tout en créant l'ambiance parfaite pour toutes les applications d'éclairage urbain, de la banlieue jusqu'au centre-ville.
- Versions :
 - BPP531 (version pour montage en top de mât)
 - BRP531 (version pour montage en latéral)
 - BSP531 (version pour montage caténaire ou suspendu)
 - BVP531 (pour crosses spéciales)
- Optiques : distribution lumineuse : moyen (DM), large (DW), routes humides (DK), résidentiel large (DRW), symétrique (S), asymétrique (A)
- Nombre de lampes/sources lumineuses : Module LED intégré
- Puissance système : GreenLine (GRN) : 38-138 W, en fonction de la configuration
- Durée de vie : 100.000 heures L80F10
- Température de couleur : 3000 K (blanc chaud), 4000 K (blanc neutre)
- Rendu des couleurs : ≥ 70 (blanc neutre), ≥ 80 (blanc chaud)
- Ballast : intégré (module LED à ballast intégré) 210-240 V / 50-60 Hz
- Entrée systèmes de commande : DALI, Starsense RF, LightWave (GPRS)
- Accessoires :
 - JRP533 (crosse en forme de lyre)
 - JRP534 (ergot d'accentuation)
 - JRP532 (ergot en top de mât double)
 - JGP530 (crosse East)
 - JRP531 (crosse graphique)
 - JSP532 (crosse courbe droite)
 - YHB530 (poteau spécial en forme de lyre)



BRP531



BSP531

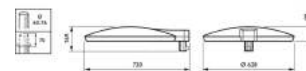

Dimensions en mm.

Informations de commande

EOC	Référence	Libellé de commande	MOQ	Code VRG	Poids (KG)	Prix indicatifs
61329000	BRP531 GRN85-/740 I DM FG CO GR D9 T35 6	BR531G8574DG	1	V	19,00	1400,00
61330600	BPP531 GRN85-/740 I DM FG CO GR D9	BP531G8574DG	1	V	19,00	1400,00
61331300	BRP531 GRN120-/830 I DW FG CO GR T35 60S	BR531G12083DWG	1	V	19,00	1550,00
61339900	BPP531 GRN185-/740 I DM FG CO GR D9 T35	BP531G18574DWG	1	V	19,00	1950,00
61340500	BRP531 GRN106-/740 I DM FG CO GR D9 60S	BR531G10674DG	1	V	19,00	1525,00
61341200	BRP531 GRN125-/740 I DM FG CO GR D9 T35	BR531G12574DG	1	V	19,00	1600,00
61342900	BRP531 GRN145-/740 I DM FG CO GR D9 T35	BR531G14574DG	1	V	19,00	1750,00
61343600	BRP531 GRN165-/740 I DM FG CO GR D9 T35	BR531G16574DG	1	V	19,00	1850,00
61344300	BRP531 GRN185-/740 I DM FG CO GR D9 60S	BR531G18574DG	1	V	19,00	1950,00
61345000	BPP531 GRN106-/740 I DM FG CO GR D9 T35	BP531G10674DG	1	V	19,00	1500,00
61346700	BPP531 GRN125-/740 I DM FG CO GR D9	BP531G12574DG	1	V	19,00	1600,00
61347400	BPP531 GRN145-/740 I DM FG CO GR D9 T35	BP531G14574DG	1	V	19,00	1750,00
61348100	BPP531 GRN165-/740 I DM FG CO GR D9 T35	BP531G16574DG	1	V	19,00	1850,00
61349800	BPP531 GRN185-/740 I DM FG CO GR D9 T35	BP531G18574DG	1	V	19,00	1950,00
61365800	BRP531 GRN55-/740 I DM FG CO GR CLO T35	BR531G5574DGC	1	V	19,00	1150,00
61366500	BRP531 GRN75-/740 I DM FG CO GR CLO T35	BR531G7574DGC	1	V	19,00	1350,00
61367200	BRP531 GRN95-/740 I DM FG CO GR CLO T35	BR531G9574DGC	1	V	19,00	1450,00
61374000	BRP531 GRN125-/740 I DM FG CO GR CLO T35	BR531G12574DGC	1	V	19,00	1600,00
61375700	BRP531 GRN145-/740 I DM FG CO GR CLO T35	BR531G14574DGC	1	V	19,00	1750,00
61376400	BRP531 GRN165-/740 I DM FG CO GR CLO T35	BR531G16574DGC	1	V	19,00	1850,00
61377100	BRP531 GRN185-/740 I DM FG CO GR CLO T35	BR531G18574D1C	1	V	19,00	1950,00
61378800	BRP531 GRN185-/740 I DM FG CO GR CLO T35	BR531G18574DGC	1	V	19,00	1950,00
67958700	CGP431 CPO-T140W/728 EB I OC FG GR 76P	CGP431CPO140KIP	1	V	13,36	1300,00

CitySphere BDP780/781/782



- Design fin et moderne
- Technologie GentleBeam pour une lumière diffuse avec perte limitée depuis la hauteur du mât
- Large gamme d'applications



- CitySphere est un luminaire LED contemporain conçu pour les petits terrains et places urbains ou les voies d'accès plus grandes.
- Versions :
 - BDP780 : version à puissance élevée
 - BDP781 : version à puissance moyenne
 - BDP782 : version à puissance faible
- Optiques : (multilayer) faisceau symétrique (DS), moyen (DM), large (DW), optique pour intensité d'éclairage verticale (DSP)
- Nombre de lampes/sources lumineuses : module LED intégré
- Flux lumineux : en fonction du rendement lumineux choisi (min. 1500 lm, max. 12 000 lm)
- Puissance du système : en fonction du rendement lumineux choisi
- Durée de vie : 100.000 heures L80B10 à Ta < 25 °C
- Température de couleur : 3000 K ou 4000 K
- Rendu des couleurs : Ra > 80 (2700 K), Ra > 70 (4000 K)
- Ballast : ballast intégré 220 - 240 V / 50 - 60 Hz
- Commande de l'éclairage : disponible avec DynaDimmer, SDU, LumiStep et Telemangement (RF), peut être livré avec raccordement à gradation via 1-10 V ou Dali
- Matériaux : boîtier en aluminium moulé
- Finition : Ultra Dark Grey
- Montage : convient à un montage sur mât (BPP) ou latéral (BRP)
- Classe I ou II, IP66, IK10
- Options :
 - autres couleurs RAL/AKZO disponibles sur demande
 - revêtement marine (MSP) possible et recommandé en cas d'installation à proximité de la mer (sur demande)
 - disponible avec ou sans régulation CLO
 - optique GentleBeam brevetée disponible sur demande (lumière diffuse avec perte maximale de 10 % entre la hauteur du mât et la vasque transparente)
 - livrable avec effet de lumière, notamment la couleur (bleu, vert et rouge. Ambre sur demande) de plus en plus présente à mesure que l'on atténue la lumière.
- Accessoires :
 - pieds de mâts spécifiques pour une transition sans heurt avec les mâts Philips CitySphere



BDP780

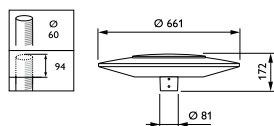

BDP780 Dimensions en mm.

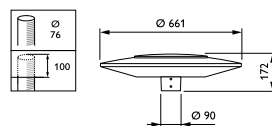

BDP780 Dimensions en mm.

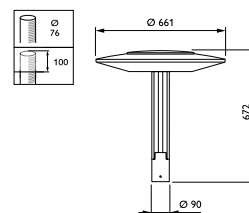

BDP780 Dimensions en mm.

Informations de commande

EOC	Référence	Libellé de commande	MOQ	Code VRG	Poids (KG)	Prix indicatifs
5	17637300	BDP780 GRN60/740 PSU DS RB DGR CLO 60P	1	V	11,00	980,00
5	17639700	BDP780 GRN60/740/RD PSU DS RB DGR CLO 60	1	V	11,00	1180,00
5	17645800	BDP781 GRN30/740 PSU DS RB DGR CLO 60P	1	V	11,00	900,00

CitySphere

EOC	Référence	Libellé de commande	MOQ	Code VRG	Poids (KG)	Prix indicatifs
5	17633500	BDP780 GRN60/830 PSU DS RB DGR CLO 60P	1	V	11,00	980,00

CitySphere BDP780/781/782

Programme des luminaires

Couleur	Revêtement	Nombre de LED	GRN / ECO	Flux	Couleur de la lumière	Couleur de la lumière de l'anneau d'effet	Transparence	Optique	Gradation	Système de gradation	Pourcentage de gradation	CLO	Montage sur mât	Pré-câblage
<input type="checkbox"/> Gris 150 <input type="checkbox"/> Gris 5W210F <input type="checkbox"/> Gris 1000 <input type="checkbox"/> Gris 10714 <input type="checkbox"/> Choix PAL <input type="checkbox"/> Choix akzo	<input type="checkbox"/> Aucun <input type="checkbox"/> MSP protection contre feu saletés pour zones salâtres	<input type="checkbox"/> BD780 56 LED	<input type="checkbox"/> GRN <input type="checkbox"/> ECO	<input type="checkbox"/> GRN30 <input type="checkbox"/> GRN40 <input type="checkbox"/> GRN50 <input type="checkbox"/> GRN60 <input type="checkbox"/> GRN70 <input type="checkbox"/> ECO70 <input type="checkbox"/> ECO80 <input type="checkbox"/> ECO90 <input type="checkbox"/> ECO100 <input type="checkbox"/> ECO110 <input type="checkbox"/> ECO120 <input type="checkbox"/> GRN25 <input type="checkbox"/> GRN30 <input type="checkbox"/> ECO40 <input type="checkbox"/> ECO50 <input type="checkbox"/> ECO60 <input type="checkbox"/> GRN15 <input type="checkbox"/> GRN20 <input type="checkbox"/> ECO15 <input type="checkbox"/> ECO30	<input type="checkbox"/> 830, blanc chaud 3000 K <input type="checkbox"/> 740, blanc neutre 4000 K	<input type="checkbox"/> Aucun anneau d'effet <input type="checkbox"/> Bleu, disponible jusqu'en 8000 lm <input type="checkbox"/> Rouge, disponible jusqu'en 8000 lm <input type="checkbox"/> Vert, disponible jusqu'en 8000 lm	<input type="checkbox"/> Diffus (gentlebeam) <input type="checkbox"/> Transparent	<input type="checkbox"/> Distribution symétrique <input type="checkbox"/> Distribution latérale <input type="checkbox"/> Distribution moyenne <input type="checkbox"/> Distribution pour usage d'éclairage verticale	<input type="checkbox"/> PSU <input type="checkbox"/> PSR Gradation 1-10 V	<input type="checkbox"/> Aucun <input type="checkbox"/> D4 Gradation via SDU11 <input type="checkbox"/> D5 Gradation via SDU11 <input type="checkbox"/> D7 Gradation via vaniseur externe 1-10 V <input type="checkbox"/> D9 Gradation via vaniseur externe DALI <input type="checkbox"/> RF Commande RF via système de gestion central CityTouch <input type="checkbox"/> D16 Gradation avec dynamimer	<input type="checkbox"/> Distribution symétrique <input type="checkbox"/> Distribution large <input type="checkbox"/> 75 % de lumière en position de gradation <input type="checkbox"/> 66 % de lumière en position de gradation <input type="checkbox"/> 50 % <input type="checkbox"/> 50 % de lumière en position de gradation <input type="checkbox"/> 30 % <input type="checkbox"/> 30 % de lumière en position de gradation	<input type="checkbox"/> Aucun <input type="checkbox"/> CLO	<input type="checkbox"/> 7 GP Montage sur mât 60 mm <input type="checkbox"/> 8 GP Montage sur mât 60 mm <input type="checkbox"/> 9 GPD Montage sur mât support décoratif	<input type="checkbox"/> N <input type="checkbox"/> 1 m <input type="checkbox"/> 2 m <input type="checkbox"/> 3 m <input type="checkbox"/> 4 m <input type="checkbox"/> 5 m <input type="checkbox"/> 6 m <input type="checkbox"/> 7 m <input type="checkbox"/> 8 m <input type="checkbox"/> 9 m
		<input type="checkbox"/> BD781 28 LED							<input type="checkbox"/> PSD Gradation DALI					
		<input type="checkbox"/> BD782 16 LED							<input type="checkbox"/> PSD Gradation avec dynamimer interne					

CitySpirit² Classic LED BDS461



- Design de qualité supérieure
- Vaste série d'armatures à montage en top sur mât, avec une grande cohésion de design
- Lumière LED diffuse de qualité supérieure
- Longue durée de vie des LED



product
design
award

2013 ■

Le CitySpirit² Classic LED est une armature d'éclairage LED destinée aux rues résidentielles, places, parkings et centres d'affaires.

- Versions : CitySpirit² Classic LED
- Optiques :
 - Réflecteur top, indirect (T)
 - Réflecteur top, indirect asymétrique (TA)
 - Réflecteur top, indirect bidirectionnel (TB)
 - Réflecteur top, indirect symétrique (TS)
- Source lumineuse : WW: LED24 - 26 W, LED35 - 36 W NW: LED24 - 24 W, LED35 - 39 W
- Puissance système : sans CLO 30 W, avec CLO 25 W
- Durée de vie : 70.000 heures L80B10 (maintien du flux 80 % à Ta 25 °C)
- Température de couleur : 3000 K (WW) ou 4000 K (NW)
- Rendu des couleurs : Ra > 80
- Ballast : ballast intégré, 220 - 240 V / 50 - 60 Hz
- Commande de l'éclairage : disponible avec Dynadimmer, LumiStep, 1-10 V, gradation et CLO
- Matériaux : boîtier en aluminium injecté, adaptateur pour mât (de 60 ou 76 mm) en aluminium injecté, vasque en polycarbonate résistant aux UV, couvercle supérieur en plastique ABS avec protection thermorésistante
- Finition : Ultra Dark Grey (RAL10714) Philips
- Montage: montage en top sur mât : Ø 60 / 76 mm ; hauteur d'installation recommandée : 4 - 6 m
- Classe I ou II, IP65, IK09
- Options :
 - Couleurs RAL ou AKZO disponibles (sur demande)
 - Revêtement marine (MSP) possible et recommandé en cas d'installation à proximité de la mer
- Accessoires :
 - Light trespass, GDS460 LT



BDS461

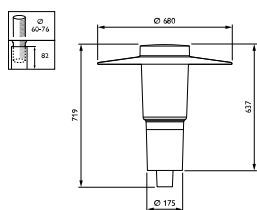

BDS461 Dimensions en mm.

CitySpirit Street LED BDS480



Informations de commande

Référence	Prix indicatifs
BDS480 GRN20-3S/740 I DRW GR CLO	1130,00
BDS480 GRN29-3S/740 I DRW GR CLO	1205,00
BDS480 GRN39-3S/740 I DRW GR CLO	1280,00

CitySpirit gen2 CDS451/CDS461/CDS463/CDS471



- Intégration parfaite dans l'architecture urbaine : le luminaire, le mât et la crosse ont été développés en un seul concept intégré
- Allie d'excellentes performances d'éclairage pendant les heures d'obscurité et une esthétique remarquable pendant la journée
- Vaste choix de mâts, crosses, lanternes et éléments optiques, offrant une solution élégante et complète pour chaque situation.

- Type : CDS463
- Source lumineuse :
 - À décharge :
 - 1 x MASTER CosmoWhite CPO-TW / PGZ12 / 45, 60, 90, 140 W
 - 1 x MASTER CityWhite CDO-TT / E27 / 70 W
 - 1 x MASTER CityWhite CDO-TT / E40 / 100, 150 W
 - 1 x MASTERColour CDM-T / G12 / 35, 70, 150 W
 - 1 x SON / E27 / 50, 70 W
 - 1 x SON / E40 / 100, 150 W
 - 1 x SON-T / E27 / 50, 70 W
 - 1 x SON-T / E40 / 100, 150 W
- Lampe incluse : Oui (K ou couleur de lumière 628, 728, 830 ou 840), Non
- Ballast : Électromagnétique (faible perte), 230 ou 240 V / 50 Hz : Inductif (IN), Électronique, 220 - 240 V / 50 - 60 Hz : Électronique (EB)
- Amorceur : Semi-parallèle, numérique (SND), Série numérique (SUD)
- Gradation : Lumistep, DynaDimmer, Gradation externe 1-10 V
- Plage de températures de fonctionnement : + -20 à + 35 °C
- Optique : Réflecteur de fond, indirect asymétrique (TA), Réflecteur de fond, indirect bidirectionnel (TB), Réflecteur de fond, indirect symétrique (TS)
- Élément optique : Grille (LO), Grille directe/indirecte (LO-D/I), Réfracteur, prismatique (PR), Diffuseur (DF)
- Options : Cellule photoélectrique : mini-cellule (P3), Câble de raccordement secteur précâblé (pour version 60P) : 4,5 m (C4K5), 6 m (C6K)
- Matériaux : Boîtier : fonte d'aluminium
- Installation sur poteau : fonte d'aluminium
- Vasque et collerette : polycarbonate, stabilisé aux UV
- Couvercle supérieur : fonte d'aluminium avec protection thermique ou réflecteur
- Couleur : Abri : Gris anthracite Philips (10714), environ RAL 7022, Autres couleurs RAL disponibles sur demande
- Installation : Montage en top : fixation axiale Ø 60/76 mm (60/76P), Hauteur d'installation recommandée : 3 à 6 m, SCx max : 0,09 m²
- Accessoires : Contrôle des nuisances lumineuses, GDS460 LO



CitySpirit gen2 Classic CDS461



CitySpirit gen2 Cone CDS471



CitySpirit gen2 Modern CDS463



CitySpirit gen2 Torch CDS451

Informations de commande

Référence	Prix indicatifs
CDS461 PL-T42W/840 EB I LO CO GR 60P	706,00
CDS461 CDM-T35W/842 EB I TS GR 60P	735,00
CWS465 CDO-TT70W K EB I PR GR NA 60P	870,00
CDS463 CDO-TT70W EB I PR GR 60P	745,00
CDS471 CPO-TW60W K EB I LO GR 60P	765,00

CitySpirit² Modern LED BDS463



- Design de qualité supérieure
- Vaste série d'armatures à montage en top sur mât, avec une grande cohésion de design
- Lumière LED diffuse de qualité supérieure
- Longue durée de vie des LED



product
design
award

2013 ■

CitySpirit² Modern LED est une armature d'éclairage LED destinée aux rues résidentielles, places, parkings et centres d'affaires.

- Versions : CitySpirit² Modern LED BDS463
- Optiques :
 - Réflecteur top, indirect (T)
 - Réflecteur top, indirect asymétrique (TA)
 - Réflecteur top, indirect bidirectionnel (TB)
 - Réflecteur top, indirect symétrique (TS)
- Source lumineuse : module LED intégré
- Puissance système : WW: LED24 - 26 W, LED35 36 W NW: LED24 - 24 W, LED35, 39 W
- Durée de vie : 70.000 heures L80B10 (maintien du flux 80 % à Ta 25 °C)
- Température de couleur : 3000 K (WW) ou 4000 K (NW)
- Rendu des couleurs : Ra > 80
- Ballast : ballast intégré, 220 - 240 V / 50 - 60 Hz
- Commande de l'éclairage : disponible avec Dynadimmer, LumiStep, 1-10 V, gradation et CLO
- Matériaux : boîtier en aluminium injecté, adaptateur pour mât (de 60 ou 76 mm) en aluminium injecté, vasque en polycarbonate résistant aux UV, couvercle supérieur en plastique ABS avec protection thermorésistante
- Finition : Ultra Dark Grey (RAL10714) Philips
- Montage: montage en top sur mât : Ø 60/76 mm ; hauteur d'installation recommandée : 4 - 6 m
- Classe I ou II, IP65, IK09
- Options :
 - Couleurs RAL ou AKZO disponibles (sur demande)
 - Revêtement marine (MSP) possible et recommandé en cas d'installation à proximité de la mer
- Accessoires :
 - Light trespass, GDS460 LT



BDS463

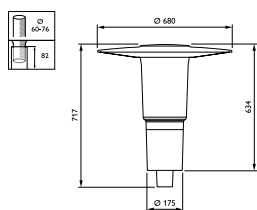

BDS463 Dimensions en mm.

CitySpirit² Torch LED BDS451



- Design de qualité supérieure
- Vaste série d'armatures à montage en top sur mât, avec une grande cohésion de design
- Lumière LED diffuse de qualité supérieure
- Longue durée de vie des LED



product
design
award

2013 ■

Le CitySpirit² Torch LED est une armature d'éclairage LED destinée aux rues résidentielles, places, parkings et centres d'affaires.

- Versions : CitySpirit² Torch LED BDS451
- Optiques :
 - Réflecteur top, indirect (T)
 - Réflecteur top, indirect asymétrique (TA)
 - Réflecteur top, indirect bidirectionnel (TB)
 - Réflecteur top, indirect symétrique (TS)
- Source lumineuse : module LED intégré
- Puissance système : WW: LED24 - 26 W, LED35 - 36 W NW: LED24 - 24 W, LED35 - 39 W
- Durée de vie : 70.000 heures L80B10 (maintien du flux 80 % à Ta 25 °C)
- Température de couleur : 3000 K (WW) ou 4000 K (NW)
- Rendu des couleurs : Ra > 80
- Ballast : ballast intégré, 220 - 240 V / 50 - 60 Hz
- Commande de l'éclairage : disponible avec Dynadimmer, LumiStep, 1-10 V, gradation et CLO
- Matériaux : boîtier en aluminium injecté, adaptateur pour mât (de 60 ou 76 mm) en aluminium injecté, vasque en polycarbonate résistant aux UV, couvercle supérieur en plastique ABS avec protection thermorésistante
- Finition : Ultra Dark Grey (RAL10714) Philips
- Montage: montage en top sur mât : Ø 60/76 mm ; hauteur d'installation recommandée : 4 - 6 m
- Classe I ou II, IP65, IK09
- Options :
 - Couleurs RAL ou AKZO disponibles (sur demande)
 - Revêtement marine (MSP) possible et recommandé en cas d'installation à proximité de la mer
- Accessoires :
 - Light trespass, GDS460 LT



BDS451

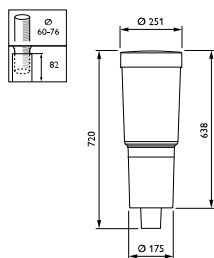

BDS451 Dimensions en mm.

ClearWay BGP303



- Design spécial pour la technologie LED
- Investissement initial peu élevé
- Faible consommation d'énergie par rapport aux luminaires conventionnels



Le ClearWay est un luminaire à faible consommation d'énergie adapté aux routes principales, aux routes et aux rues dans les quartiers résidentiels ainsi que dans les zones industrielles et les parkings.

- Versions : ClearWay (BGP303)
- Optiques : (Multilayer) LEDGINE Medium (DM)
- Source lumineuse : module LED basé sur la technologie LEDGINE intégré
- Puissance du système : en fonction du pack de LED choisi (source lumineuse : min. 57 W, max. 131 W)
- Durée de vie : 50.000 heures, L80B10 à $T_a < 25^\circ$
- Température de couleur : 4000 K
- Flux lumineux : en fonction du pack de LED choisi (source lumineuse : min. 1800 lm, max. 12200 lm)
- Rendu des couleurs : > 70 (4000 K)
- Driver : driver intégré 220-240 V / 50 - 60 Hz
- Commande de l'éclairage : disponible avec Dynadimmer ou télégestion Starsense
- Matériaux : boîtier en aluminium injecté, vasque en verre trempé thermique ou en verre plat (FG)
- Finition : ensemble du luminaire en gris (RAL 7035)
- Montage : montage latéral avec diamètre 42/60 mm, angle d'inclinaison réglable : -15° , -10° , -5° , 0° , 5° , 10° , 15° , Montage en top de mât : 42/60 ou 76 mm, angle d'inclinaison réglable : 0° , 5° , 10° , 15° . Angle d'inclinaison standard pour le montage en top de mât : 5° . Hauteur de montage recommandée : 4 à 8 m.
- Classe : I ou II
- IP66
- IK08
- Accessoires
 - support mural ZGP303MWB60 (EOC : 91375036)



BGP303 40x

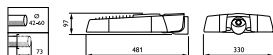

Dimensions en mm.

DigiStreet



- Solution optimisée pour les applications des routes et des rues, permettant des économies d'énergie jusqu'à 80 % par rapport aux luminaires conventionnels
- Identification simple du luminaire, sur place, pour faciliter et accélérer la maintenance
- Couverture de toutes les applications grâce aux nombreuses distributions optiques optimisées et à la plateforme LEDGINE-O



La gamme de luminaires Philips DigiStreet a été développée en tant que partenaire à long terme pour votre ville. En utilisant l'excellent LEDGINE-O (Optimisé) Philips, combiné avec les nouvelles optiques d'application sur mesure, il vous permet d'obtenir le meilleur de votre installation d'éclairage. Chaque luminaire est identifiable individuellement de manière unique, grâce à l'application Code de Service Philips (Philips Service TAG). Avec un simple scan d'un QR code, placé à l'intérieur de la porte de visite du mât, vous obtenez un accès instantané à la configuration du luminaire, ce qui rend les opérations de maintenance et de programmation plus rapides et plus faciles, à n'importe quelle étape de la vie du luminaire. Conçu exclusivement pour les applications d'éclairage public, cette famille évolutive, qui peut être connectée au système CityTouch Philips, rend plus facile pour la ville, le passage à un éclairage LED efficace.

- Type : BGP760 (modèle micro). BGP761 (modèle mini). BGP762 (modèle moyen). BGP763 (grand modèle)
- Source lumineuse : Module LED intégral
- Puissance : Modèle micro: 8 jusqu'à 41 W. Modèle mini: 31 jusqu'à 76 W. Modèle moyen: 65 jusqu'à 152 W. Grand modèle: 160 jusqu'à 228 W
- Système de flux lumineux : Modèle micro: de 800 à 4700 lm (système). Modèle mini: de 3000 à 9400 lm (système). Modèle moyen: de 8300 à 18800 lm (système). Grand modèle: de 20600 à 28400 lm (système)
- Rendement du luminaire. Modèle micro: jusqu'à 126lm/W. Modèle mini: jusqu'à 130lm/W. Modèle moyen: jusqu'à 130 lm/W : Grand modèle: jusqu'à 130 lm/W
- Température de couleur corrélée : Blanc chaud (WW): 3000 K. Blanc neutre (NW): 4000 K. Blanc froid (CW): 5700 K
- Indice de rendu des couleurs : NW et CW: 70. WW: 80
- Durée de vie utile : 100.000 heures à L90B10 minimum
- Plage de températures de fonctionnement : $-20\text{ °C} < T_a < 35\text{ °C}$
- Ballast : Intégré (module LED à ballast intégré)
- Tension secteur : 220-240V/50-60Hz
- Courant d'appel. 40 W: 22 A/ 290 μs (20 ballasts maxi sur CB 16A de type B). 75 W: 46 A/ 250 μs (11 ballasts maxi sur CB 16A de type B). 150 W: 53 A/ 300 μs (8 ballasts maxi sur CB 16A de type B). 2 x 150 W: 106 A/ 300 μs (4 ballasts maxi sur CB 16A de type B)
- Gradation : DynaDimmer, LineSwitch et AmpDim
- Optique : DM10 / DM11 / DM50 / DM70 / DN10 / DN11/ DW10 / DW50 / DX10 / DX70 / DS50. DPR1 / DPL1/ DM12/ DM30/ DM31 / DX50 / DX51. DM32/ DM33/ DSM1/ DSN1/ DW12
- Optique : Grilles (BL1, BL2)
- Cache optique : Verre plat
- Matériaux : Fonte d'aluminium LM6, haute pression
- Couleur : RAL 7035 ou RAL 10714. Autres teintes RAL ou AKZO disponibles sur demande
- Connexion : Connecteur à poussoir
- Maintenance : Clip d'ouverture. Le numéro de série Philips permettra d'identifier le produit et d'afficher les informations produit immédiatement
- Installation : Top de mât: 48 à 62 ou 76 mm. Entrée latérale: 32 à 48 mm, 48 à 62 mm. Hauteur d'installation recommandée :
 - Modèle micro: 4 à 6 m,
 - Modèle mini: 5 à 8 m,
 - Modèle moyen: 6 à 12 m,
 - Grand modèle: 10 à 18 m.
- Angle d'inclinaison standard pour montage en top: 0°. Angle d'inclinaison ajustable: -20°, -15°, -10°, -5°, 0°, +5°, +10°, +15°, +20°. Distribution de lumière réglable: non.

- SCx max.
 - Modèle Micro: 0,0605 m²,
 - Modèle mini : 0,0726 m²,
 - Modèle moyen: 0,0726 m²,
 - Grand modèle: 0,0902 m²



BGP760



BGP761

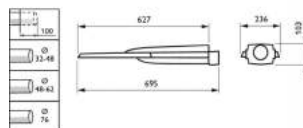

Dimensions en mm.

Informations de commande

EOC	Référence	Libellé de commande	MOQ	Code VRG	Prix indicatifs
[5] 37826700	BGP762 LED110-/740 I DN10 DGR 32-48	BGP762L1104S4	1	V	650,00
[5] 37828100	BGP762 LED129-/740 I DM11 DGR 32-48	BGP762L1294S4	1	V	650,00
[5] 37830400	BGP762 LED149-/740 I DM50 DGR 32-48	BGP762L1494S4	1	V	650,00
[5] 37832800	BGP762 LED169-/740 I DS50 DGR 62	BGP762L1694S4I	1	V	650,00
[5] 37834200	BGP762 LED180-/740 I DX10 DGR 32-48	BGP762L1804S4I	1	V	700,00
[5] 37836600	BGP762 LED200-/740 I DW50 DGR 62	BGP762L2004S4I	1	V	700,00
[5] 37840300	BGP763 LED260-/740 I DX10 DGR 32-48	BGP763L2604S4	1	V	800,00
[5] 37842700	BGP763 LED300-/740 I DW50 DGR 62	BGP763L3004S4	1	V	850,00

DigiStreet Catenary



Catenary est le dernier-né de la famille DigiStreet de Philips, dédiée à l'éclairage routier et urbain. Ils vous fera profiter du même niveau de qualité lumineuse, en ajoutant un design remarquable et les avantages des systèmes connectés dans des situations nécessitant un éclairage suspendu. La gamme complète DigiStreet de Philips est compatible avec les projets Smart City et peut être équipée de deux types de raccords SR (System Ready). Grâce à quoi, votre ville est en mesure de se raccorder à des systèmes de commande, des capteurs et des applications, existants et à venir, comme par exemple le système de télégestion d'éclairage CityTouch de Philips.

En plus, chaque luminaire pris individuellement peut être identifié grâce au Service tag de Philips, qui fonctionne sur base d'un code QR. Il suffit de scanner le code QR, placé à l'intérieur du mât, pour avoir un accès direct à la configuration du luminaire. Voilà qui simplifie la programmation et l'entretien du luminaire tout au long de sa durée de vie.

- Paré pour le futur. DigiStreet Catenary peut fonctionner immédiatement après l'installation ou plus tard
- Sa mise à niveau simple, avec systèmes CMS et capteurs, permet d'installer de nouvelles fonctionnalités
- Le luminaire peut être équipé d'optiques spéciales permettant de s'adapter aux différentes géométries de routes et rues
- Identification immédiate pour une maintenance plus facile et plus rapide, grâce à Philips Service tag

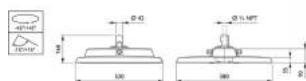

Dimensions en mm.

Informations de commande

EOC	Référence	Libellé de commande	MOQ	Code VRG	Prix indicatifs
©	45020500	BTP764 LWFP LED64-4S/740 DSW1 CTGO-DGR S	1	V	825,00
©	45021200	BTP764 LED64-4S/740 DSW1 PSD-SR SRT SRB	1	V	700,00
©	45022900	BSP764 LED64-4S/740 DW10 PSD-SR SRT SRB	1	V	700,00

Harmony 1 et 2 LED

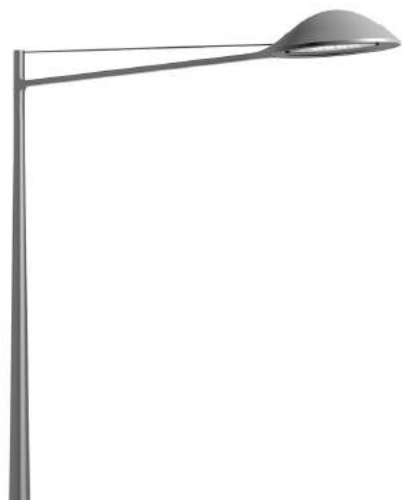

- Conception pure intemporelle
- Maintenance sans outil
- Efficacité énergétique



À partir d'une géométrie pure, d'une construction modulaire aboutie et de systèmes optiques complémentaires, Harmony s'adapte à tous les styles d'environnements et tous les types d'applications. Disponible en deux tailles, prévu pour des hauteurs de 4 à 10 mètres, le luminaire se combine idéalement à plusieurs profils de crosses et appliques dédiées et invite à composer des ensembles aussi variés que cohérents. Solution globale d'éclairage pour ambiances urbaines classiques et contemporaines, Harmony intègre les technologies les plus pointues en matière de performances photométriques et mécaniques comme de durabilité, de sécurité et de maintenance.

- Type :
 - BGP660 (version Harmony 1)
 - BGP661 (version Harmony 2)
- Source lumineuse : Module LED intégré
- Puissance :
 - HA1 : jusqu'à 53 W selon la configuration
 - HA2 : jusqu'à 61 W selon la configuration
- Flux lumineux : 1350 à 7170 (blanc chaud), 1550 à 8250 lm (banc neutre) selon la configuration LED
- Rendement du luminaire : Jusqu'à 130 lm/W
- Température de couleur corrélée : 3000 à 4000 K
- Indice de rendu des couleurs : 80 - 70
- Durée de vie utile L80B10 : Jusqu'à 100.000 heures
- Plage de températures de fonctionnement : -25 à +35 °C
- Ballast :
 - Intégré (module LED à ballast intégré)
 - Ballast Philips Xitanium
- Tension secteur : 220-240 V/50-60 Hz
- Gradation : LumiStep (LS), DynaDimmer (DDF), LineSwitch (D11), cellule photoélectrique, mini-cellule 35, 55, 75 lux, DALI
- Entrée système de commande : 1-10 V
- Optique :
 - OFR2 Optiflux intensif pour classe ME, OFR4 Optiflux intensif pour classe S, OFR6 Optiflux très extensif pour classe S, OFR7 Optiflux intensif pour classe S, distribution symétrique (DS)
 - Vasque en polycarbonate transparent, verre plat transparent
- Matériaux :
 - Boîtier : aluminium à haute pression
 - Verre : trempé thermiquement, 5 mm d'épaisseur
- Couleur :
 - Gris
 - Autres teintes RAL ou AKZO Futura disponibles sur demande
- Maintenance : Module d'éclairage interchangeable par ouverture de l'abri
- Installation :
 - Entrée latérale, top de mât pour poteau de 60 mm, suspendu 1'G
 - Harmony 1 et 2 LED préparés pour des crosses spéciales
 - Poids :
 - Harmony 1 LED : 15 kg max.
 - Harmony 2 LED : 21,5 kg max.
 - SCx max. :
 - Harmony 1 LED : 0,07 m²
 - Harmony 2 LED : 0,09 m²

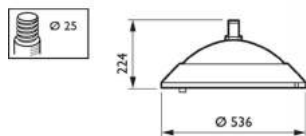
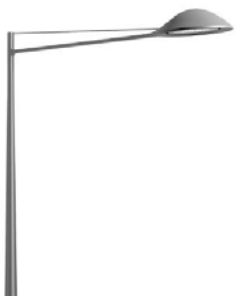

Dimensions en mm.

Informations de commande

EOC	Référence	Libellé de commande	MOQ	Code	Prix
				VRG	indicatifs
45023600	BGP660 LED20/830 DS50 FG GR-2900 DDF1 60	BGP66020SFGF129	1	V	1100,00
45025000	BGP660 LED73/830 I DW50 PC GR-2900 60S	BGP66073WPC29	1	V	1100,00
45027400	BGP661 LED61/830 DS50 FG GR-2900 DDF1 60	BGP66161SFGF129	1	V	1100,00
45029800	BGP661 LED73/830 I DW50 PC GR-2900 60S	BGP66173WPC29	1	V	1100,00

Harmony Classic LED



- Conception emblématique, élégante et intemporelle
- Adapté aussi bien pour les rénovations que pour les nouvelles installations
- Luminaire à haut rendement énergétique : jusqu'à 140 lm/W



Les luminaires Harmony Classic LED sont inspirés des réverbères du début du 20e siècle, qui associaient une vasque conique et un capot suspendu. Ces luminaires emblématiques sont polyvalents de par leurs mâts et crosses, et de par leurs accessoires. Les luminaires Harmony Classic LED utilisent un module LEDGINE-O à hautes performances avec les dernières performances des LED et une vaste gamme d'optiques conformes aux normes les plus récentes. Conçus pour des hauteurs de montage de 4 à 8 mètres, les luminaires Harmony Classic LED sont parfaits pour un large éventail d'applications d'éclairage extérieur.

- Type :
 - BDP670 (version pour montage en top de mât)
 - BSP670 (version suspendue)
- Source lumineuse : Module LED intégral
- Puissance : Jusqu'à 64 W selon la configuration
- Flux lumineux : 1350 à 7170 (blanc chaud), 1550 à 8250 lm (banc neutre) selon la configuration LED
- Rendement du luminaire : Jusqu'à 130 lm/W
- Température de couleur corrélée : 3000 à 4000 K
- Indice de rendu des couleurs : 80 - 70
- Plage de températures de fonctionnement : -25 à +35 °C
- Ballast :
 - Intégré (module LED à ballast intégré)
 - Ballast Philips Xitanium
- Tension secteur : 220-240 V/50-60 Hz
- Gradation : LumiStep (LS), DynaDimmer (DDF), DALI
- Entrée système de commande : 1-10 V
- Optique : OFR2 Optiflux intensif pour classe ME, OFR4 Optiflux intensif pour classe S, OFR6 Optiflux très extensif pour classe S, OFR7 Optiflux intensif pour classe S, distribution symétrique (DS)
- Cache optique : Vasque en polycarbonate transparent
- Matériaux et finitions :
 - Boîtier : aluminium à haute pression
 - Verre : trempé thermiquement, 5 mm d'épaisseur
- Couleur :
 - Gris
 - Autres teintes RAL ou AKZO Futura disponibles sur demande
- Installation :
 - Suspendu 1"G, lyre pour poteau de 90 mm de diamètre
 - Hauteur d'installation recommandée : 4 à 6 m
 - Poids : 16 à 17 kg
 - SCx max. : 0,18 m² (suspendu) - 0,225 m² (lyre)

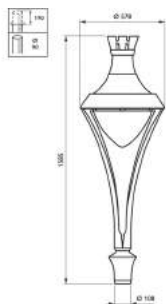

Dimensions en mm.

Informations de commande

EOC	Référence	Libellé de commande	MOQ	Code VRG	Prix indicatifs
④ 45031100	BDP670 LED47/830 I DM11 GR-2900 D9	BP67047M11929	1	V	1525,00
④ 45034200	BSP670 LED61/830 I DS50 GR-2900 DDF2 ORN	BSP67061SF229	1	V	1500,00

Iridium gen3 LED BGP381/382/383



- Innovante installation prête à l'emploi en seulement trois étapes
- Rendement élevé synonyme d'un retour sur investissement très rapide et d'un faible coût d'exploitation
- Conception plus douce et épurée toute en conservant la forme de la conception Iridium connue



La série Iridium gen3 peut être agencée de manière multifonctionnelle et complète. De par sa conception moderne et intemporelle et sa technologie LED moderne, elle offre des techniques d'éclairage très appréciées pour les autoroutes, routes principales et secondaires, voies de désengorgement, terrains industriels, parkings, carrefours et ronds-points

- Versions: Iridium gen3 Mini (BGP381) – Iridium gen3 Medium (BGP382) – Iridium gen3 Large (BGP383)
- Optiques:
 - Iridium gen3 Mini : optique routière pour voirie de largeur moyenne (MSO), optique routière pour voirie large (WSO), optique pour route mouillée (DK)
 - Iridium gen3 Medium/Large : optique pour route mouillée (DK), optique pour rue de largeur moyenne (DM), optique pour rue large (DW), optique confort pour rue de largeur moyenne (DC), optique à distribution asymétrique (A)
- Source lumineuse : module LED intégré et remplaçable
- Puissance du système : en fonction du pack de LED choisi
- Durée de vie : 100 000 heures, L80B10 à Ta < 25°
- Température de couleur : blanc chaud (3000 K), blanc neutre (4000 K)
- Flux lumineux : en fonction du pack de LED choisi. Iridium gen3 Mini : 998 à 3 950 lm ; Iridium gen3 Medium : 4 530 lm à 9 886 lm ; Iridium gen3 Large : de 6 900 lm à 15 562 lm
- Rendu des couleurs : Ra > 80 (blanc chaud), > 70 (blanc neutre)
- Ballast : intégré 220 - 240 V / 50 - 60 Hz
- Commande de l'éclairage : disponible avec Dynadimmer, Lumistep, DALI, 1-10V, RF et CityTouch OLC
- Raccordement électrique : Connecteur IP66 3 pôles (ou 5 pôles pour Dali 1-10 V). Le câblage entrant 1-10V ou Dali est raccordé sur le connecteur IP66
- Matière : capot et cadre en aluminium moulé extrêmement résistant à la corrosion, vasque en polycarbonate
- Finition : Capot- Gris~RAL 7035 (GR) et cadre et adaptateur pour mât aluminium ; autres couleurs sur demande
- Montage : fixation latérale Ø 42-62 mm ou top de mât Ø 60-76 mm avec adaptateur. Réglages d'inclinaison pour top de mât : 0, +5 et +10 degrés Réglages d'inclinaison pour fixation latérale : -10, -5, 0 degrés. L'adaptateur indique l'inclinaison du luminaire en degrés. L'adaptateur est par ailleurs doté d'un niveau à bulle qui permet de s'assurer que le luminaire est toujours placé horizontalement lors du montage
- Classe : I ou II
- IP66
- IK09
- Options :
 - câble inclus
 - revêtement marine (MSP) possible et recommandé en cas d'installation à proximité de la mer (sur demande)
 - protection contre les surtensions 10 kV

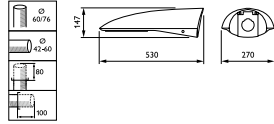

BGP381

BGP381 Dimensions en mm.

Informations de commande

EOC	Référence	Libellé de commande	MOQ	Code VRG	Prix indicatifs
5	90803600 BGP381 GRN11/740 I MSO CO GR SP	BGP381GRN1174MC	1	R	375,00
5	90804300 BGP381 GRN11/830 I MSO CO GR SP	BGP381GRN1183MC	1	R	375,00
5	90805000 BGP381 GRN13/740 I MSO CO GR SP	BGP381GRN1374MC	1	R	375,00
5	90806700 BGP381 GRN13/830 I MSO CO GR SP	BGP381GRN1383MC	1	R	375,00
5	90807400 BGP381 GRN15/740 I MSO CO GR SP	BGP381GRN1574MC	1	R	375,00
5	90808100 BGP381 GRN15/830 I MSO CO GR SP	BGP381GRN1583MC	1	R	375,00
5	90809800 BGP381 GRN17/740 I MSO CO GR SP	BGP381GRN1774MC	1	R	375,00
5	90810400 BGP381 GRN17/830 I MSO CO GR SP	BGP381GRN1783MC	1	R	375,00
5	90811100 BGP381 GRN19/740 I MSO CO GR SP	BGP381GRN1974MC	1	R	375,00
5	90812800 BGP381 GRN19/830 I MSO CO GR SP	BGP381GRN1983MC	1	R	375,00
5	90813500 BGP381 GRN20/740 I MSO CO GR SP	BGP381GRN2074MC	1	R	375,00
5	90814200 BGP381 GRN20/830 I MSO CO GR SP	BGP381GRN2083MC	1	R	375,00
5	90815900 BGP381 GRN22/740 I MSO CO GR SP	BGP381GRN2274MC	1	R	425,00
5	90816600 BGP381 GRN25/830 I MSO CO GR SP	BGP381GRN2583MC	1	R	425,00
5	90817300 BGP381 GRN25/740 I MSO CO GR SP	BGP381GRN2574MC	1	R	425,00
5	90818000 BGP381 GRN30/830 I MSO CO GR SP	BGP381GRN3083MC	1	R	425,00
5	90819700 BGP381 GRN30/740 I MSO CO GR SP	BGP381GRN3074MC	1	R	425,00
5	90820300 BGP381 GRN35/830 I MSO CO GR SP	BGP381GRN3583MC	1	R	425,00
5	90821000 BGP381 GRN35/740 I MSO CO GR SP	BGP381GRN3574MC	1	R	425,00
5	90822700 BGP381 GRN40/830 I MSO CO GR SP	BGP381GRN4083MC	1	R	425,00
5	90823400 BGP381 GRN40/740 I MSO CO GR SP	BGP381GRN4074MC	1	R	425,00
5	90824100 BGP381 GRN45/740 I MSO CO GR SP	BGP381GRN4574MC	1	R	425,00
	BGP382 GRN55 / 740 I DM CO CLO SP				531,50
	BGP382 GRN75 / 740 I DM CO CLO SP				610,00
	BGP382 GRN95 / 740 I DM CO CLO SP				630,00
	BGP382 GRN115 / 740 I DM CO CLO SP				650,00
	BGP383 GRN135 / 740 I DW CO CLO SP				660,00
	BGP383 GRN165 / 740 I DW CO CLO SP				690,00
	BGP383 GRN185 / 740 I A CO SP				710,00

Iridium gen3 BGP381/382/383

Programme des luminaires

Couleur	Couleur de partie	Revêtement	Température de couleur	Rendement lumineux	Optique	Classe électrique	Protection surtensions	CLO	Commandes	Réglage de la lumière	Cellule photoélectrique	Câble	Fixation
<input type="checkbox"/> GR Cis standard (RAL 7035) <input type="checkbox"/> SI Cis oxygène traité (RAL 9006) V020 lisse <input type="checkbox"/> BAL Autre couleur RAL <input type="checkbox"/> CUBCH Couleur AK20	<input type="checkbox"/> CO Boîtier en aluminium <input type="checkbox"/> AL Luminaire compact	<input type="checkbox"/> N Test d'explosion de 300 J par point 300 <input type="checkbox"/> PSP Revêtement moine	<input type="checkbox"/> 740 Blanc neutre 4000 K Ra ≥ 70 <input type="checkbox"/> 830 Blanc chaud 3000 K Ra ≥ 80	<input type="checkbox"/> GRN1 <input type="checkbox"/> GRN3 <input type="checkbox"/> GRN15 <input type="checkbox"/> GRN17 <input type="checkbox"/> GRN19 <input type="checkbox"/> GRN20 <input type="checkbox"/> GRN22 <input type="checkbox"/> GRN25 <input type="checkbox"/> GRN30 <input type="checkbox"/> GRN35 <input type="checkbox"/> GRN40 <input type="checkbox"/> GRN45 <input type="checkbox"/> GRN11 <input type="checkbox"/> GRN13 <input type="checkbox"/> GRN15 <input type="checkbox"/> GRN17 <input type="checkbox"/> GRN19 <input type="checkbox"/> GRN20 <input type="checkbox"/> GRN22 <input type="checkbox"/> GRN25 <input type="checkbox"/> GRN30 <input type="checkbox"/> GRN35 <input type="checkbox"/> GRN40	<input type="checkbox"/> MSO <input type="checkbox"/> WSO <input type="checkbox"/> DK	<input type="checkbox"/> I Classe I <input type="checkbox"/> II Classe II	<input type="checkbox"/> N Protection standard (4 M) <input type="checkbox"/> SRG Protection élevée contre les surtensions (10 kV)	<input type="checkbox"/> PSR Sans CLO <input type="checkbox"/> PSR-CLO Avec CLO	<input type="checkbox"/> N Sans commandes <input type="checkbox"/> LS-6 Lumistep 6 heures <input type="checkbox"/> LS-8 Lumistep 8 heures <input type="checkbox"/> 75% 75 % de lumière pendant le gradation <input type="checkbox"/> 66% 66 % de lumière pendant le gradation <input type="checkbox"/> 50% 50 % de lumière pendant le gradation <input type="checkbox"/> 30% 30 % de lumière pendant le gradation <input type="checkbox"/> DDF1 Dynamimer intégré poorètre 1 <input type="checkbox"/> DDF2 Dynamimer intégré poorètre 2 <input type="checkbox"/> DDF3 Dynamimer intégré poorètre 3 <input type="checkbox"/> CLO Sans réglage de la lumière <input type="checkbox"/> CLO-LS-6 Lumistep 6 heures pendant le gradation <input type="checkbox"/> CLO-LS-8 Lumistep 8 heures pendant le gradation <input type="checkbox"/> 75% 75 % de lumière pendant le gradation <input type="checkbox"/> 66% 66 % de lumière pendant le gradation <input type="checkbox"/> 50% 50 % de lumière pendant le gradation <input type="checkbox"/> 30% 30 % de lumière pendant le gradation <input type="checkbox"/> CLO-DDF1 Dynamimer intégré poorètre 1 <input type="checkbox"/> CLO-DDF2 Dynamimer intégré poorètre 2 <input type="checkbox"/> CLO-DDF3 Dynamimer intégré poorètre 3	<input type="checkbox"/> N Sans réglage de la lumière <input type="checkbox"/> D4 Gradation via SDU/D1 <input type="checkbox"/> D5 Gradation via SDU/1 <input type="checkbox"/> D7 Gradation externe <input type="checkbox"/> D9 Gradation externe <input type="checkbox"/> RF Dali <input type="checkbox"/> D22 Module GPS	<input type="checkbox"/> N Sans cellule photoélectrique <input type="checkbox"/> P1 Prise Nema (IP65 et K7) <input type="checkbox"/> P335 Minicat 35 lux <input type="checkbox"/> P355 Minicat 55 lux <input type="checkbox"/> P370 Minicat 70 lux	<input type="checkbox"/> N Sans câble <input type="checkbox"/> C3K Livré avec câble de 3 m <input type="checkbox"/> C4K Livré avec câble de 4 m <input type="checkbox"/> C5K Livré avec câble de 5 m <input type="checkbox"/> C6K Livré avec câble de 6 m	<input type="checkbox"/> N Sans câble <input type="checkbox"/> SP Pièce de fixation <input type="checkbox"/> 42/605 Dynamimer entre 42 et 60 lux Uniquement avec câble <input type="checkbox"/> 607/6P Dynamimer entre 60 et 76 lux Uniquement de mât. Uniquement avec câble <input type="checkbox"/> N Sans câble de pièce de fixation

Récapitulatif Iridium gen3 Medium BGP382

Couleur	Couleur de partie	Revêtement	Température de couleur	Rendement lumineux	Optique	Classe électrique	Protection surtensions	CLO	Commandes	Réglage de la lumière	Cellule photoélectrique	Câble	Fixation
<input type="checkbox"/> GR Gris standard (-RAL 7035) <input type="checkbox"/> SI Gris argent satiné (-RAL 9006) <input type="checkbox"/> BAL AVEC couleur RAL <input type="checkbox"/> CLICH Couleur AGZO	<input type="checkbox"/> CO Boîtier en aluminium <input type="checkbox"/> AL Luminaire compact	<input type="checkbox"/> N Test d'aspersion de 5000 cycles (SAE J600) <input type="checkbox"/> PSP Revêtement moine	<input type="checkbox"/> 740 Blanc neutre 4000K (Ra ≥ 70)	<input type="checkbox"/> GRN55 40 LED <input type="checkbox"/> GRN65 40 LED <input type="checkbox"/> GRN75 40 LED <input type="checkbox"/> GRN85 40 LED <input type="checkbox"/> GRN95 40 LED <input type="checkbox"/> GRN105 40 LED <input type="checkbox"/> GRN115 40 LED	<input type="checkbox"/> DN <input type="checkbox"/> DM <input type="checkbox"/> DW <input type="checkbox"/> DK <input type="checkbox"/> DC	<input type="checkbox"/> I Classe I <input type="checkbox"/> II Classe II	<input type="checkbox"/> N Protection standard (4 M) <input type="checkbox"/> SRG Protection élevée contre les surtensions (10 M)	<input type="checkbox"/> PSR Sans CLO <input type="checkbox"/> PSR-CLO Avec CLO	<input type="checkbox"/> N Sans commandes <input type="checkbox"/> LS-6 Luminaires 6 heures pendant le gradation <input type="checkbox"/> LS-8 Luminaires 8 heures pendant le gradation <input type="checkbox"/> 75% 75 % de lumière pendant le gradation <input type="checkbox"/> 66% 66 % de lumière pendant le gradation <input type="checkbox"/> 50% 50 % de lumière pendant le gradation <input type="checkbox"/> 30% 30 % de lumière pendant le gradation <input type="checkbox"/> DDP1 Dynalimier intégré poe/mètre 1 <input type="checkbox"/> DDP2 Dynalimier intégré poe/mètre 2 <input type="checkbox"/> DDP3 Dynalimier intégré poe/mètre 3 <input type="checkbox"/> CLO Sans réglage de la lumière <input type="checkbox"/> CLO-LS-4 Luminaires 4 heures pendant le gradation <input type="checkbox"/> CLO-LS-8 Luminaires 8 heures pendant le gradation <input type="checkbox"/> 75% 75 % de lumière pendant le gradation <input type="checkbox"/> 66% 66 % de lumière pendant le gradation <input type="checkbox"/> 50% 50 % de lumière pendant le gradation <input type="checkbox"/> 30% 30 % de lumière pendant le gradation <input type="checkbox"/> CLO-DDP1 Dynalimier intégré poe/mètre 1 <input type="checkbox"/> CLO-DDP2 Dynalimier intégré poe/mètre 2 <input type="checkbox"/> CLO-DDP3 Dynalimier intégré poe/mètre 3	<input type="checkbox"/> N Sans réglage de la lumière <input type="checkbox"/> D4 Gradation via SDU/D1 <input type="checkbox"/> DS Gradation via SDU/1 <input type="checkbox"/> D7 Gradation externe 1-10V <input type="checkbox"/> D9 Gradation externe Dali <input type="checkbox"/> RF Contrôle interne RF <input type="checkbox"/> D22 Module GPS	<input type="checkbox"/> N Sans cellule photoélectrique <input type="checkbox"/> P1 Prise Nema (IP65 et K7) <input type="checkbox"/> P335 Minicell 35 lux <input type="checkbox"/> P355 Minicell 55 lux <input type="checkbox"/> P370 Minicell 70 lux	<input type="checkbox"/> N Sans câble <input type="checkbox"/> C4K Livré avec câble de 6 m <input type="checkbox"/> C8K Livré avec câble de 8 m <input type="checkbox"/> C9K Livré avec câble de 9 m <input type="checkbox"/> C10K Livré avec câble de 10 m <input type="checkbox"/> C11K Livré avec câble de 11 m <input type="checkbox"/> C12K Livré avec câble de 12 m	<input type="checkbox"/> N Sans câble <input type="checkbox"/> SP Pièce de fixation <input type="checkbox"/> 42/605 Distance entre 42 luminaire <input type="checkbox"/> 60/605 Distance entre 60 luminaire <input type="checkbox"/> 607/6P Livré avec câble avec câble <input type="checkbox"/> Distance entre 60 luminaire <input type="checkbox"/> 76 Distance entre 76 luminaire <input type="checkbox"/> 76 Uniquement de mât Uniquement de mât <input type="checkbox"/> N Sans câble <input type="checkbox"/> N Sans câble <input type="checkbox"/> N Sans câble <input type="checkbox"/> N Sans câble

Récapitulatif Iridium gen3 Large BGP383

Couleur	Couleur de partie	Revêtement	Température de couleur	Rendement lumineux	Optique	Classe électrique	Protection surtensions	CLO	Commandes	Réglage de la lumière	Cellule photoélectrique	Câble	Fixation
<input type="checkbox"/> GR Gris standard (-RAL 7035) <input type="checkbox"/> SI Gris argent satiné (-RAL 9006) <input type="checkbox"/> BAL Aube couleur RAL <input type="checkbox"/> CLICH Couleur AGZO	<input type="checkbox"/> CO Boîtier en aluminium <input type="checkbox"/> AL Luminaire compact	<input type="checkbox"/> N (test d'expansion de la peinture S/P) sans revêtement <input type="checkbox"/> PSP Revêtement moine	<input type="checkbox"/> 740 Blanc neutre 4000 K Ra ≥ 70	<input type="checkbox"/> GRN96 64 LED <input type="checkbox"/> GRN106 64 LED <input type="checkbox"/> GRN116 64 LED <input type="checkbox"/> GRN125 64 LED <input type="checkbox"/> GRN135 64 LED <input type="checkbox"/> GRN145 64 LED <input type="checkbox"/> GRN155 64 LED <input type="checkbox"/> GRN165 64 LED <input type="checkbox"/> GRN175 64 LED <input type="checkbox"/> GRN185 64 LED	<input type="checkbox"/> DN <input type="checkbox"/> DM <input type="checkbox"/> DW <input type="checkbox"/> DK <input type="checkbox"/> DC	<input type="checkbox"/> I Classe I <input type="checkbox"/> II Classe II	<input type="checkbox"/> N Protection standard (4 M) <input type="checkbox"/> SRG Protection élevée contre les surtensions (10 kV)	<input type="checkbox"/> PSR Sans CLO <input type="checkbox"/> PSR-CLO Avec CLO	<input type="checkbox"/> N Sans commandes <input type="checkbox"/> LS-6 Luminaires 6 heures pendant le gradation <input type="checkbox"/> LS-8 Luminaires 8 heures pendant le gradation <input type="checkbox"/> 75% 75 % de lumière pendant le gradation <input type="checkbox"/> 66% 66 % de lumière pendant le gradation <input type="checkbox"/> 50% 50 % de lumière pendant le gradation <input type="checkbox"/> 30% 30 % de lumière pendant le gradation <input type="checkbox"/> DDP1 Dynalimier intégré paramètre 1 <input type="checkbox"/> DDP2 Dynalimier intégré paramètre 2 <input type="checkbox"/> DDP3 Dynalimier intégré paramètre 3 <input type="checkbox"/> CLO Sans réglage de la lumière <input type="checkbox"/> CLO-LS-4 Luminaires 4 heures pendant le gradation <input type="checkbox"/> CLO-LS-8 Luminaires 8 heures pendant le gradation <input type="checkbox"/> 75% 75 % de lumière pendant le gradation <input type="checkbox"/> 66% 66 % de lumière pendant le gradation <input type="checkbox"/> 50% 50 % de lumière pendant le gradation <input type="checkbox"/> 30% 30 % de lumière pendant le gradation <input type="checkbox"/> CLO-DDP1 Dynalimier intégré paramètre 1 <input type="checkbox"/> CLO-DDP2 Dynalimier intégré paramètre 2 <input type="checkbox"/> CLO-DDP3 Dynalimier intégré paramètre 3	<input type="checkbox"/> N Sans réglage de la lumière <input type="checkbox"/> D4 Gradation via SDU/D1 <input type="checkbox"/> DS Gradation via SDU/1 <input type="checkbox"/> D7 Gradation externe 1-10V <input type="checkbox"/> D9 Gradation externe Dall <input type="checkbox"/> RF Contrôle interne RF <input type="checkbox"/> D22 Module GPS	<input type="checkbox"/> N Sans cellule photoélectrique <input type="checkbox"/> P1 Prise Nema (IP65 et K7) <input type="checkbox"/> P335 Minicell 35 lux <input type="checkbox"/> P355 Minicell 55 lux <input type="checkbox"/> P370 Minicell 70 lux	<input type="checkbox"/> N Sans câble <input type="checkbox"/> C4K Livré avec câble de 6 m <input type="checkbox"/> C8K Livré avec câble de 8 m <input type="checkbox"/> C9K Livré avec câble de 9 m <input type="checkbox"/> C10K Livré avec câble de 10 m <input type="checkbox"/> C11K Livré avec câble de 11 m <input type="checkbox"/> C12K Livré avec câble de 12 m	<input type="checkbox"/> N Sans câble <input type="checkbox"/> SP Fixation <input type="checkbox"/> 42/605 Distance entre 42 mm entre 60 mm de câble <input type="checkbox"/> 607/60 Distance entre 60 mm entre 60 mm de câble <input type="checkbox"/> 607/60 Uniquement avec câble <input type="checkbox"/> 607/60 Distance entre 60 mm entre 60 mm de câble <input type="checkbox"/> 607/60 Uniquement avec câble <input type="checkbox"/> N Sans câble <input type="checkbox"/> N Sans câble

Mini Iridium LED BGS451



- Armature au design optimal
- Puissant driver LED
- Paré pour l'avenir grâce aux possibilités de réinstallation de LED



asimpleswitch.com

L'armature Mini-Iridium BGS451 avec LED (et la Mini-Iridium avec CosmoPolis) est la quatrième et plus petite forme d'armature de la série Iridium pour l'éclairage de routes secondaires, de voies de désengorgement, de terrains industriels, de parkings, de carrefours, de ronds-points, de trottoirs, de sentiers et de pistes cyclables.

- Version : BGS451
- Optiques : pour largeur moyenne (MSO) ou rue large (WSO)
- Source lumineuse : module LED intégré et extensible, disponible en variantes à 16 et 24 LED
- Puissance système : en fonction du pack de LED choisi (min. 21W, max. 41 W)
- Durée de vie : GreenLine: 90.000 heures, L80B10 à Ta < 25° EconomyLine: 65.000 heures L80F10 à Ta < 25°
- Température de couleur : 3000 K, 4000 K ou 5700 K
- Flux lumineux : en fonction du pack de LED choisi (source lumineuse : min. 1040 lm, max. 4524 lm)
- Rendu des couleurs : Ra > 80 (3000 K), > 70 (4000 K) et > 60 (5700 K)
- Driver : driver intégré, 230 - 240 V / 50 - 60 Hz
- Commande de l'éclairage : LumiStep LS-6/8/10, 1- 10 V sur demande, CLO disponible
- Matériaux : boîtier en aluminium injecté, vasque en polycarbonate mat avec lentilles transparentes
- Finition :
 - couvercle supérieur : gris clair, environ RAL7035
 - cadre et adaptateur pour mât : aluminium sablé et non peint
- Montage: adaptateur pour mât Flexifit, entrée axiale Ø 60-76 mm avec une inclinaison de 10°, ou montage latéral, entrée latérale Ø 34 / 48 mm met avec adaptateur 48/60 ZGP680 à commander séparément (EOC-88718700) jusqu'à 60 mm
- Classe : I ou II
- IP66
- IK07
- Options :
 - autres couleurs RAL ou AKZO disponibles (sur demande)
 - revêtement marine (MSP) possible et recommandé en cas d'installation à proximité de la mer (sur demande)



BGS451

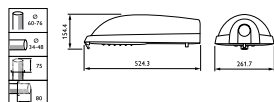

BGS451 Dimensions en mm.



BGS451
Module LED avec 16 ou 24 LED's

Informations de commande

EOC	Référence	Libellé de commande	MOQ	Code VRG	Poids (KG)	Prix indicatifs
4	40394400 BGS451 GRN16--2S/830 I WSO GR CLO	BGS451GR16283WC	1	R	5,82	555,00
4	40397500 BGS451 GRN24--2S/830 I WSO GR CLO	BGS451GR24283WC	1	R	5,82	650,00

Mini Iridium LED BGS451

Programme des luminaires

Auvent PFC	Couleur CLR	Pièces de couleur CLR/P	Cadre de couleur CLR/PM	Moteur LED	Température de couleur COLLAMP	Ensemble lumen LUMEN	Concept optique OPT	Ballast TRAF0	Chronologie de régulation de l'éclairage LC	Niveau gradation de régulation de l'éclairage LR/PC	Commande de régulation de l'éclairage	Classe CLS	Cellule photoélec. PHC
<input type="checkbox"/> BGS451 mini Iridium Aluminium	<input type="checkbox"/> GR gris standard <input type="checkbox"/> RAL <input type="checkbox"/> AKZO à choisir dans la liste du configurateur (sous peintes)	<input type="checkbox"/> TOUTES <input type="checkbox"/> CO RAL auvent	<input type="checkbox"/> FM cadre peint et ergot métallisé <input type="checkbox"/> Non peint	<input type="checkbox"/> GRN Green Line <input type="checkbox"/> ECO Economy Line	<input type="checkbox"/> 830 Blanc chaud <input type="checkbox"/> 830 Blanc chaud <input type="checkbox"/> 740 Blanc neutre <input type="checkbox"/> 657 Blanc froid	<input type="checkbox"/> 1040 Uniquement pour GRN <input type="checkbox"/> 1560 Uniquement pour GRN <input type="checkbox"/> 1600 Uniquement pour GRN <input type="checkbox"/> 2400 Uniquement pour GRN <input type="checkbox"/> 2320 Uniquement pour GRN <input type="checkbox"/> 3480 Uniquement pour ECO <input type="checkbox"/> 1960 Uniquement pour GRN <input type="checkbox"/> 2930 Uniquement pour GRN <input type="checkbox"/> 2840 Uniquement pour GRN <input type="checkbox"/> 4250 Uniquement pour ECO <input type="checkbox"/> 2080 Uniquement pour GRN <input type="checkbox"/> 3120 Uniquement pour GRN <input type="checkbox"/> 3020 Uniquement pour GRN <input type="checkbox"/> 4530 Uniquement pour ECO	<input type="checkbox"/> NSO Optique pour rue étroite <input type="checkbox"/> MSO Optique pour rue moyenne <input type="checkbox"/> WSO Optique pour rue large	<input type="checkbox"/> PSR Impulsion électronique sans CLO <input type="checkbox"/> PSR-CLO Impulsion électronique avec CLO	<input type="checkbox"/> Non <input type="checkbox"/> LS-6 Lumistep 6 heures <input type="checkbox"/> LS-8 Lumistep 8 heures <input type="checkbox"/> LS-10 Lumistep 10 heures <input type="checkbox"/> CLO <input type="checkbox"/> CLO-LS-6 Lumistep 6 heures <input type="checkbox"/> CLO-LS-8 Lumistep 8 heures <input type="checkbox"/> CLO-LS-10 Lumistep 10 heures	<input type="checkbox"/> 75% de lumière en mode gradation <input type="checkbox"/> 66% de lumière en mode gradation <input type="checkbox"/> 50% de lumière en mode gradation <input type="checkbox"/> 30% de lumière en mode gradation <input type="checkbox"/> 75% de lumière en mode gradation <input type="checkbox"/> 66% de lumière en mode gradation <input type="checkbox"/> 50% de lumière en mode gradation <input type="checkbox"/> 30% de lumière en mode gradation	<input type="checkbox"/> Non <input type="checkbox"/> D7 Gradation externe 1-10V (Pas avec optique NSO)	<input type="checkbox"/> classe I <input type="checkbox"/> classe II	<input type="checkbox"/> Non <input type="checkbox"/> P1 Prise Nema <input type="checkbox"/> Minicell 35K P3-35 seulement classe I <input type="checkbox"/> Minicell 55K P3-55 seulement classe I <input type="checkbox"/> Minicell 70K P3-70 seulement classe I

Iridium² LED Medium BGP352



- Boîtier intemporel
- Module LEDGINE interchangeable
- Armature au bilan carbone neutre



asimpleswitch.com

L'Iridium² est une armature d'éclairage urbain durable et de qualité supérieure qui convient pour à peu près toutes les applications : autoroutes, voies de circulation, rues, sentiers, pistes cyclables, parkings et ronds-points.

- Version : BGP352
- Optiques : (Multilayer) LEDGINE Narrow (DN), Medium (DM), Wide (DW), Comfort (DC), Wet Road (DK), Asymmetric (DA), résidentielle (DRW)
- Source lumineuse : module LEDGINE modulaire intégré et extensible
- Puissance système : en fonction du pack de LED choisi (min. 28 W, max. 120 W)
- Durée de vie : GreenLine: 100.000 heures, L80F10 à Ta < 25°
EconomyLine: 70.000 heures L80B10 à Ta < 25°
- Température de couleur : 3000 K, 4000 K ou 5700 K
- Flux lumineux : en fonction du pack de LED choisi (source lumineuse : min. 2400 lm, max. 12072 lm)
- Rendu des couleurs : > 80 (3000 K), > 70 (4000 K) et > 60 (5700 K)
- Driver : driver intégré, 220 - 240 V / 50 - 60 Hz
- Commande de l'éclairage : disponible avec Dynadimmer, SDU, LumiStep, cellule photoélectrique ou télégestion Starsense
- Matériaux : boîtier en aluminium injecté, vasque en verre trempé ultra-blanc (épaisseur : 5 mm)
- Finition : armature partiellement (couvercle supérieur & pince) ou entièrement en gris standard (RAL7035)
- Montage : fixation sur poteau : 60 et 76 mm ; montage latéral : 48 et 60 mm ; hauteur d'installation recommandée de 5 à 10 m ; top de mât angle d'inclinaison réglable : 0 et 5° ; fixations rapides sans outillage pour une installation rapide et aisée ou pour le remplacement de composants
- Classe : I ou II
- IP66
- IK08
- Options :
 - autres couleurs RAL/AKZO (sur demande)
 - revêtement marine (MSP) possible et recommandé en cas d'installation à proximité de la mer (sur demande)
 - disponible avec ou sans régulation CLO, fusible, protection 10 KV, précâblage
 - disponible avec mâts au design spécial pour une solution globale attrayante ; renseignez-vous auprès de votre account manager Philips pour connaître les possibilités
- Accessoires : Iridium² Medium Upgrade kit EGP352



BGP352



BGP352 Dimensions en mm.



BGP352
Module LEDGINE



BGP352
Intérieur

Informations de commande

EOC	Référence	Libellé de commande	MOQ	Code VRG	Poids (KG)	Prix indicatifs
5	42491800	BGP352 ECO113-3S/740 PSR-CLO DM AL GR CL				
		BGP352EC1124C	1	R	14,19	1040,00
5	42485700	BGP352 ECO57-3S/740 PSR-CLO DM AL GR CLO				
		BGP352EC5724DMI	1	R	14,11	740,00
5	42486400	BGP352 ECO57-3S/740 PSR-CLO II DM AL GR				
		BGP352EC5724DM	1	R	14,11	740,00
5	42480200	BGP352 ECO70-3S/830 PSR-CLO DM AL GR CLO				
		BGP352EC70283	1	R	14,11	890,00
5	42487100	BGP352 ECO71-3S/740 PSR-CLO DM AL GR CLO				
		BGP352EC7124DMI	1	R	14,11	815,00
5	42488800	BGP352 ECO85-3S/740 PSR-CLO DM AL GR CLO				
		BGP352EC8524DMI	1	R	14,19	890,00
5	42489500	BGP352 ECO85-3S/740 PSR-CLO II DM AL GR				
		BGP352EC8524DM	1	R	14,19	890,00
5	42490100	BGP352 ECO99-3S/740 PSR-CLO DM AL GR CLO				
		BGP352EC9924C	1	R	14,19	965,00
5	42472700	BGP352 GRN39-3S/740 II DC AL GR T15				
		BGP352GR2924DC	1	R	14,11	740,00
5	42481900	BGP352 GRN48-3S/830 PSR-CLO DM AL GR CLO				
		BGP352GR48283	1	R	14,11	890,00
5	42436900	BGP352 GRN59-3S/740 DK AL GR T15				
		BGP352GR69II74	1	R	14,19	890,00
5	42467300	BGP352 GRN78-3S/740 DM AL GR T15				
		BGP352GR7824DM	1	R	14,19	1040,00

Iridium² LED Medium BGP352

Programme des luminaires

LEDGINE module	Température de couleur	Flux lumineux	Optiques	CLO	Contrôles	Gestion d'éclairage	Montage
<input type="checkbox"/> GRN Green line <input type="checkbox"/> ECO Economy line	<input type="checkbox"/> 830 Blanc chaud 3000 K Ra ≥ 84 <input type="checkbox"/> 740 Blanc neutre 4000 K Ra ≥ 76 <input type="checkbox"/> 657 Blanc froid 5700 K Ra ≥ 68	<input type="checkbox"/> 2400 * <input type="checkbox"/> 3200 * <input type="checkbox"/> 4000 * <input type="checkbox"/> 4800 * <input type="checkbox"/> 5600 * <input type="checkbox"/> 6400 * <input type="checkbox"/> 3482 ** <input type="checkbox"/> 4643 ** <input type="checkbox"/> 5804 ** <input type="checkbox"/> 6965 ** <input type="checkbox"/> 8125 ** <input type="checkbox"/> 9286 ** <input type="checkbox"/> 2928 * <input type="checkbox"/> 3904 * <input type="checkbox"/> 4880 * <input type="checkbox"/> 5856 * <input type="checkbox"/> 6832 * <input type="checkbox"/> 7808 * <input type="checkbox"/> 4248 ** <input type="checkbox"/> 5664 ** <input type="checkbox"/> 7081 ** <input type="checkbox"/> 8497 ** <input type="checkbox"/> 9913 ** <input type="checkbox"/> 11329 ** <input type="checkbox"/> 3120 * <input type="checkbox"/> 4160 * <input type="checkbox"/> 5200 * <input type="checkbox"/> 6240 * <input type="checkbox"/> 7280 * <input type="checkbox"/> 8320 * <input type="checkbox"/> 4527 ** <input type="checkbox"/> 6036 ** <input type="checkbox"/> 7545 ** <input type="checkbox"/> 9054 ** <input type="checkbox"/> 10563 ** <input type="checkbox"/> 12072 **	<input type="checkbox"/> DC Comfort <input type="checkbox"/> DN Narrow <input type="checkbox"/> DM Medium <input type="checkbox"/> DW Wide <input type="checkbox"/> DK Wet Road <input type="checkbox"/> DA Asymétrique <input type="checkbox"/> DRW Pour reconnaissance des visages	<input type="checkbox"/> PSR Sans CLO <input type="checkbox"/> PSR-CLO CLO	<input type="checkbox"/> LumiStep <input type="checkbox"/> Dyna-Dimmer <input type="checkbox"/> N Sans contrôle	<input type="checkbox"/> N Non, statique <input type="checkbox"/> D4 Gradation par SDU01 <input type="checkbox"/> D5 Gradation par SDU11 <input type="checkbox"/> D6 Starsense 1-10V <input type="checkbox"/> D7 Gradation externe 1-10V <input type="checkbox"/> D8 Starsense Dali <input type="checkbox"/> D9 Gradation externe Dali <input type="checkbox"/> RF Antenne de contrôle RF	<input type="checkbox"/> 42/60S Montage latéral 42 mm - 60 mm <input type="checkbox"/> 60/76P Montage sur mât 60 mm of 76 mm

* Uniquement pour GRN

** Uniquement pour ECO

Iridium² LED Large BGP353



- Boîtier intemporel
- Modules LEDGINE interchangeables
- Armature au bilan carbone neutre



L'Iridium² est une armature d'éclairage urbain durable et de qualité supérieure qui convient pour à peu près toutes les applications : autoroutes, voies de circulation, rues, sentiers, pistes cyclables, parkings et ronds-points.

- Version : BGP353
- Optiques : (Multilayer) LEDGINE Narrow (DN), Medium (DM), Wide (DW), Comfort (DC), Wet Road (DK)
- Source lumineuse : module LEDGINE modulaire intégré et extensible
- Puissance système : en fonction du pack de LED choisi (min. 91 W, max. 204 W)
- Durée de vie : GreenLine: 100.000 heures, L80B10 à Ta < 25°
EconomyLine: 70.000 heures L80F10 à Ta < 25°
- Température de couleur : 3000 K, 4000 K ou 5700 K
- Flux lumineux : en fonction du pack de LED choisi (source lumineuse : min. 7200 lm, max. 21126 lm)
- Rendu des couleurs : > 80 (3000 K), > 70 (4000 K) et > 60 (5700 K)
- Driver : driver intégré, 220 - 240 V / 50 - 60 Hz
- Commande de l'éclairage : disponible avec Dynadimmer, SDU, LumiStep, cellule photoélectrique ou télégestion Starsense
- Matériaux : boîtier en aluminium injecté, vasque en verre trempé ultra-blanc (épaisseur : 5 mm).
- Finition : armature partiellement (couvercle supérieur & pince) ou entièrement en gris standard (RAL7035)
- Montage : fixation sur poteau : 60 et 76 mm ; montage latéral : 48 et 60 mm ; hauteur d'installation recommandée de 8 à 15 m ; top de mât angle d'inclinaison réglable : 0 et 5° ; fixations rapides sans outillage pour une installation rapide et aisée ou pour le remplacement de composants
- Classe : disponible en classe I ou II , IP66, IK08
- Options :
 - autres couleurs RAL/AKZO (sur demande)
 - revêtement marine (MSP) possible et recommandé en cas d'installation à proximité de la mer (sur demande)
 - disponible avec ou sans régulation CLO, fusible, protection 10 KV, précâblage
 - disponible avec mâts au design spécial pour une solution globale attrayante ; renseignez-vous auprès de votre account manager Philips pour connaître les possibilités
- Accessoires : Iridium² Large Upgrade kit EGP353



BGP353

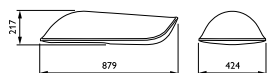

BGP353 Dimensions en mm.

Informations de commande

Référence	Prix indicatifs
BGP353 GRN117-3S/740 PSR-CLO DM GC AL GR	1390,00
BGP353 GRN127-3S/740 PSR-CLO DM GC AL GR	1315,00
BGP353 GRN137-3S/740 PSR-CLO DM GC AL GR	1540,00
BGP353 GRN146-3S/740 PSR-CLO DM GC AL GR	1615,00

Iridium² LED Large BGP353

Programme des luminaires

Module LEDGINE	Température de couleur	Flux lumineux	Optiques	CLO	Contrôles	Gestion d'éclairage	Montage
<input type="checkbox"/> GRN Green line <input type="checkbox"/> ECO Economy line	<input type="checkbox"/> 830 Blanc chaud 3000 K Ra ≥ 84 <input type="checkbox"/> 740 Blanc neutre 4000 K Ra ≥ 76 <input type="checkbox"/> 657 Blanc froid 5700 K Ra ≥ 68	<input type="checkbox"/> 7200 * <input type="checkbox"/> 8000 * <input type="checkbox"/> 8800 * <input type="checkbox"/> 9600 * <input type="checkbox"/> 10400 * <input type="checkbox"/> 11200 * <input type="checkbox"/> 10447 ** <input type="checkbox"/> 11608 ** <input type="checkbox"/> 12769 ** <input type="checkbox"/> 13930 ** <input type="checkbox"/> 15090 ** <input type="checkbox"/> 16251 ** <input type="checkbox"/> 8784 * <input type="checkbox"/> 9760 * <input type="checkbox"/> 10736 * <input type="checkbox"/> 11712 * <input type="checkbox"/> 12688 * <input type="checkbox"/> 13664 * <input type="checkbox"/> 12745 ** <input type="checkbox"/> 14161 ** <input type="checkbox"/> 15577 ** <input type="checkbox"/> 16993 ** <input type="checkbox"/> 18409 ** <input type="checkbox"/> 19825 ** <input type="checkbox"/> 9360 * <input type="checkbox"/> 10400 * <input type="checkbox"/> 11440 * <input type="checkbox"/> 12480 * <input type="checkbox"/> 13520 * <input type="checkbox"/> 14560 * <input type="checkbox"/> 13581 ** <input type="checkbox"/> 15090 ** <input type="checkbox"/> 16599 ** <input type="checkbox"/> 18108 ** <input type="checkbox"/> 19617 ** <input type="checkbox"/> 21126 **	<input type="checkbox"/> DC Comfort <input type="checkbox"/> DN Narrow <input type="checkbox"/> DM Medium <input type="checkbox"/> DW Wide <input type="checkbox"/> DK Wet Road <input type="checkbox"/> DA Asymétrique <input type="checkbox"/> DRW Pour reconnaissance des visages	<input type="checkbox"/> PSR Sans CLO <input type="checkbox"/> PSR-CLO CLO	<input type="checkbox"/> LumiStep <input type="checkbox"/> Dyna-Dimmer <input type="checkbox"/> N Sans contrôle	<input type="checkbox"/> N Non, statique <input type="checkbox"/> D4 Gradation par SDU01 <input type="checkbox"/> D5 Gradation par SDU11 <input type="checkbox"/> D6 Starsense 1-10V <input type="checkbox"/> D7 Gradation externe 1-10V <input type="checkbox"/> D8 Starsense Dali <input type="checkbox"/> D9 Gradation externe Dali <input type="checkbox"/> RF Antenne de contrôle RF	<input type="checkbox"/> 42/60S Montage latéral 42 mm - 60 mm <input type="checkbox"/> 60/76P Montage sur mât 60 mm ou 76 mm

* Uniquement pour GRN

** Uniquement pour ECO

Iridium² Medium SGP352



- Boîtier intemporel
- Possibilité de mise à niveau vers un système LED
- Armature au bilan carbone neutre



L'Iridium² est une armature d'éclairage urbain durable et de qualité supérieure qui convient pour à peu près toutes les applications : autoroutes, voies de circulation, rues, sentiers, pistes cyclables, parkings et ronds-points.

- Quel que soit le choix initial de source lumineuse, la conception modulaire de l'Iridium² permet aux clients de mettre à jour leurs installations (LED vers LED ou e-HID vers LED) en remplaçant simplement le module d'éclairage.
- Version : SGP352
- Optiques : Optique de rue de largeur moyenne (MSO) pour lampes CosmoPolis, Optique de rue large (WSO) pour lampes CosmoPolis, Optique de rue de largeur moyenne (MSO) pour lampes SON, Optique de rue large (WSO) pour lampes SON
- Source lumineuse : Disponible avec Master CosmoWhite CPO-TW (45/60/90/140 W), Master SON-TPP (50/70/100/150 W) et Master CDO-TT (70/100/150 W)
- Ballast : ballast électronique intégré, 220 - 240 V, 50 - 60 Hz
- Commande de l'éclairage : disponible avec Dynadimmer, SDU, LumiStep ou télégestion Starsense
- Matériaux : boîtier en aluminium injecté, vasque en verre trempé ultra-blanc (épaisseur : 5 mm), vitre aussi disponible avec revêtement DynaClean
- Finition : armature partiellement (couvercle supérieur & pince) ou entièrement gris standard (RAL7035)
- Montage : fixation sur poteau : 60 et 76 mm ; montage latéral : 48 et 60 mm ; hauteur d'installation recommandée de 5 à 10 m ; top de mât angle d'inclinaison réglable : 0 et 5° ; fixations rapides sans outillage pour une installation rapide et aisée ou le remplacement de composants
- Classe : I ou II
- IP66
- IK08
- Options :
 - autres couleurs RAL/AKZO (sur demande)
 - revêtement marine (MSP) possible et recommandé en cas d'installation à proximité de la mer (sur demande)
 - disponible avec ou sans régulation CLO, fusible, protection 10 KV, précâblage
 - disponible avec mâts au design spécial pour une solution globale attrayante ; renseignez-vous auprès de votre account manager Philips pour connaître les possibilités
- Accessoires :
 - grille arrière ZGP352
 - mise à niveau aisée vers LED avec kit EGP352



SGP352

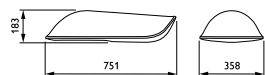

SGP352 Dimensions en mm.



SGP352 CPO-TW

Informations de commande

EOC	Référence	Libellé de commande	MOQ	Code VRG	Poids (KG)	Prix indicatifs
5	97581600	SGP352 CPO-TW140W K EB FX1 AL GR	1	R	11,61	717,00
5	97632500	SGP352 CPO-TW45W K FX1 FG AL GR	1	R	11,61	710,00
5	97569400	SGP352 CPO-TW60W K EB FX1 AL GR	1	R	11,61	710,00
5	97575500	SGP352 CPO-TW90W K EB FX1 AL GR	1	R	11,61	717,00
5	97593900	SGP352 SON-TPP100W K EB FX1 AL GR	1	R	11,61	662,00
5	97629500	SGP352 SON-TPP100W K FX1 FG AL GR DDF1	1	R	11,61	756,00
5	97630100	SGP352 SON-TPP150W K FX1 FG AL GR	1	R	11,61	662,00
5	97633200	SGP352 SON-TPP50W K FX1 FG AL GR	1	R	11,61	654,00
5	97586100	SGP352 SON-TPP70W K EB FX1 AL GR	1	R	11,61	654,00

Iridium² Medium SGP352

Programme des luminaires

Vasques	Lampes	Puissance de la lampe	Optique	CLO	Contrôles	Gestion d'éclairage	Montage
<input type="checkbox"/> FG Verre plat	<input type="checkbox"/> SON-TPP	<input type="checkbox"/> 50 W (pas pour CDO-TT) <input type="checkbox"/> 70 W <input type="checkbox"/> 100 W <input type="checkbox"/> 150 W	<input type="checkbox"/> FX1 Flexible de distribution 1 (niet voor CDO-TT) <input type="checkbox"/> FX2 Flexible de distribution 2	<input type="checkbox"/> PSR Sans CLO <input type="checkbox"/> PSR-CLO Constant Light Output Tele-management seule (D8 ou RF)	<input type="checkbox"/> N Sans contrôle <input type="checkbox"/> LumiStep <input type="checkbox"/> Dyna-dimmer	<input type="checkbox"/> N Non, statique <input type="checkbox"/> D13 Mains Dimming <input type="checkbox"/> D8 Starsense Dali <input type="checkbox"/> D9 Gradation externe Dali <input type="checkbox"/> RF Antenne de contrôle RF <input type="checkbox"/> D11 Gradation par Lineswitch (idem SDU01) <input type="checkbox"/> D12 Gradation par Lineswitch reverse (idem SDU11)	<input type="checkbox"/> 42/60S Montage latéral 42 mm - 60 mm <input type="checkbox"/> 60/76P Montage sur mât 60 mm ou 76 mm
<input type="checkbox"/> FGD Verre plat Dynaclean	<input type="checkbox"/> CDO-TT <input type="checkbox"/> CPO-TW	<input type="checkbox"/> 45 W <input type="checkbox"/> 60 W <input type="checkbox"/> 90 W <input type="checkbox"/> 140 W					

Iridium² Large SGP353



- Boîtier intemporel
- Possibilité de mise à niveau vers un système LED
- Armature au bilan carbone neutre



L'Iridium² est une armature d'éclairage urbain durable et de qualité supérieure qui convient pour à peu près toutes les applications : autoroutes, voies de circulation, rues, sentiers, pistes cyclables, parkings et ronds-points.

- Quel que soit le choix initial de source lumineuse, la conception modulaire de l'Iridium² permet aux clients de mettre à jour leurs installations (LED vers LED ou e-HID vers LED) en remplaçant simplement le module d'éclairage.
- Version : SGP353
- Optiques : Optique de rue de largeur moyenne (MSO) pour lampes CosmoPolis, Optique de rue de largeur moyenne (MSO) pour lampes SON, Optique de rue large (WSO) pour lampes SON
- Source lumineuse : Disponible avec MASTER SONTTPP (150/250 W)
- Ballast : ballast électronique intégré, 220 - 240 V, 50 - 60 Hz
- Commande de l'éclairage : disponible avec Dynadimmer, SDU, LumiStep ou télégestion Starsense
- Matériaux : boîtier en aluminium injecté, vasque en verre trempé ultra-blanc (épaisseur : 5 mm), vitre aussi disponible avec revêtement DynaClean
- Finition : armature partiellement (couvercle supérieur & pince) ou entièrement en gris standard (RAL7035)
- Montage : fixation sur poteau : 60 et 76 mm ; montage latéral : 48 et 60 mm ; hauteur d'installation recommandée de 8 à 15 m ; top de mât angle d'inclinaison réglable : 0 et 5° ; fixations rapides sans outillage pour une installation rapide et aisée ou le remplacement de composants
- Classe : I ou II
- IP66
- IK08
- Options :
 - autres couleurs RAL/AKZO (sur demande)
 - revêtement marine (MSP) possible et recommandé en cas d'installation à proximité de la mer (sur demande)
 - disponible avec ou sans régulation CLO, fusible, protection 10 KV, précâblage
 - disponible avec mâts au design spécial pour une solution globale attrayante ; renseignez-vous auprès de votre account manager Philips pour connaître les possibilités
- Accessoires :
 - grille arrière ZGP353
 - mise à niveau aisée vers LED avec kit EGP353



SGP353

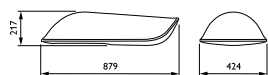

SGP353 Dimensions en mm.

Informations de commande

EOC	Référence	Libellé de commande	MOQ	Code VRG	Poids (KG)	Prix indicatifs
5	42541000	SGP353 SON-TPP150W K EB FX1 AL GR	1	R	11,61	836,00
5	42552600	SGP353 SON-TPP250W K EB FX1 AL GR	1	R	11,61	1075,00

Iridium² Large SGP353

Programme des luminaires

Vasques	Lampes	Puissance de la lampe	Optique	CLO	Contrôles	Gestion d'éclairage	Montage
<input type="checkbox"/> FG Verre plat	<input type="checkbox"/> SON-TPP	<input type="checkbox"/> 150 W <input type="checkbox"/> 250 W	<input type="checkbox"/> FX1 Flexible de distribution 1 (pas pour CDO-TT) <input type="checkbox"/> FX2 Flexible de distribution 2	<input type="checkbox"/> PSR Sans CLO <input type="checkbox"/> PSR-CLO Constant Light Output Telemangement seule (D8 of RF)	<input type="checkbox"/> Sans contrôle <input type="checkbox"/> LumiStep <input type="checkbox"/> Dyna-dimmer	<input type="checkbox"/> Non, statique <input type="checkbox"/> D13 Mains Dimming <input type="checkbox"/> D8 Starsense Dali <input type="checkbox"/> D9 Gradation externe Dali <input type="checkbox"/> RF Antenne de contrôle RF <input type="checkbox"/> D11 Gradation par Lineswitch (idem SDU01) <input type="checkbox"/> D12 Gradation par Lineswitch reverse (idem SDU11)	<input type="checkbox"/> Montage latéral 42 mm - 60 mm <input type="checkbox"/> 60/76P Montage sur mât 60 mm ou 76 mm

Mini Iridium SGS451



- Optique VX2 exclusive pour hauteurs de mâts extrêmes
- Correction d'inclinaison d'optique interne et récupérateur V pour le contrôle du faisceau
- La version CosmoPolis peut être mise à niveau vers une version LED (BGS451)

Iridium est une famille de luminaires d'éclairage routier spécialement conçue pour trois applications principales – zones résidentielles et petites routes, routes principales et autoroutes. Sa modularité permet en outre d'intégrer des nouveaux composants optiques ou électroniques pour répondre aux nouvelles demandes de l'éclairage routier, à savoir davantage de lumière blanche et de contrôle. Iridium assure un faible coût de fonctionnement grâce à la qualité supérieure de l'optique et ses capacités de gradation et de télégestion, tout en demeurant facile à installer et à entretenir. La famille de luminaires Iridium inclut des versions à lampes CosmoPolis et à LED. Elle est disponible en quatre tailles pour des hauteurs de montage comprises entre 3,5 et 12 mètres et convient pour le montage en latéral ou en top de mât. Plusieurs modèles de crosse assurant la cohérence visuelle entre la colonne et le luminaire légèrement arrondi complètent la famille Iridium, pour offrir une solution complète. Chaque luminaire Iridium est entièrement recyclable ; seuls la lampe et le ballast doivent être recyclés séparément.

- Type : SGS451
- Lampe : HID : 1 x MASTER CosmoWhite CPO-TW / PGZ12 / 45, 60, 90 W
- Lampe incluse : Oui (K)
- Ballast (intégré) : Électronique, 220-240 V / 50-60 Hz : Électronique (EB)
- Optique : Classes S avec récupérateur V (VX2) et sans récupérateur V (VX1). Classes ME inférieures avec récupérateur V (OC-V) et sans récupérateur V (OC)
- Vasque optique : Vasque en verre (GB) et avec traitement DynaClean (GBD). Verre, plat (FG) et avec traitement DynaClean (FGD)
- Presse-étoupe : PG 13,5 mm
- Options : Régulation de l'intensité : Lumistep LS-6, LS-8 et LS-10 pour 60, 90 W. Cellule photoélectrique : Mini-cellule 50lx (P3), mini-cellule 30lx (P3-30). Câbles pré-équipés sans fiche : longueurs de câble de : 9 m (C9000), 12 m (C12K), 14 m (C14K)
- Matériaux et finition : Boîtier : aluminium moulé sous haute pression, non corrosif. Vasque : verre trempé thermiquement, 6 mm d'épaisseur. Joint : caoutchouc de silicone thermorésistant. Réflecteurs : aluminium anodisé brillant 99,99%
- Couleur : Capot : gris brillant, approx. RAL 7035 (GR). Cadre et ergot : aluminium décapé au jet de sable
- Installation : Système de fixation Flexifit pour montage en top : entrée axiale Ø 60-76 mm à 10° d'inclinaison ou montage sur entrée latérale : entrée latérale Ø 34-48 mm. Température de fonctionnement : $-20\text{ °C} < T_a < 35\text{ °C}$ (version 90 W max. 25 °C). Hauteur d'installation recommandée : 3,5 à 6 m et 6 à 9 m. Angle d'inclinaison standard pour montage en top : 10° standard. Angle d'inclinaison réglable : réglage de l'optique interne à -10, -5 et 0°. Distribution de lumière réglable : 2 positions (version optique VX2) et 7 positions (version optique OC). Valeur SCx max. de côté : 0,032 m² (versions GB/GBD), 0,032 m² (versions FG/FGD)
- Maintenance : Par le dessous, ouverture du boîtier par clip à ouverture rapide ; tout supporté par un câble de retenue. Multibloc pour un câblage et un raccordement électrique aisés. Optique ouverte pour un remplacement aisé de la lampe, un positionnement rapide de la lampe et un réglage simple de l'inclinaison de l'optique interne. Vitre frontale à charnières avec clips d'ouverture rapide pour le remplacement
- Accessoires : Crosse de montage mural. Mât et consoles murales spéciaux conçus pour différentes possibilités de montage. Réducteur d'entrée latérale de 60 à 48 mm

- Principales applications : Quartiers résidentiels, voies piétonnes et cyclables et routes secondaires



Informations de commande

Référence	Prix indicatifs
SGS451 CPO-TW45 K EB I OC FG GR	616,80
SGS451 CPO-TW60 K EB I OC FG GR	627,00
SGS451 CPO-TW90 K EB I OC FG GR	637,25

Iridium SGS252/452



- Design avec boîtier renforcé en fibre de verre (IMC) ou en aluminium
- Très vaste choix d'optiques, lampes et accessoires



L'Iridium SGS252/452 est un luminaire intemporel de forme élégante, ronde et agréable pour l'éclairage d'autoroutes, routes principales et secondaires, voies de désengorgement, terrains industriels, parkings, carrefours et ronds-points.

- Version :
 - SGS252 (version avec capot en polyester renforcé de de verre) et
 - SGS452 (version avec capot en aluminium)
- Optiques :
 - Vasque CT ouverte à facettes (OR) « Opti-O » pour un accès aisé à la lampe
 - optique fermée CT-POT R140 (CR) pour toutes les classes ME
 - optique pour piste cyclable (CYC), uniquement pour GB et PC
- Source lumineuse : disponible avec MASTER CityWhite CDO-TT/E27/70 W, MASTER CityWhite CDO-TT/ E40/100 W, MASTERColour CDM-TT/E27/35, 70 W, MASTER SON-T PIA Plus/E27/50, 70 W, MASTER SON-T PIA Plus/E40 / 100 W, SON/E27/50, 70 W, MASTERColour CDM-T/G12/70, 150 W, MASTER PL-T 4-pins/ GX24q-4 ou 5/32, 42 W
- Ballast : ballast intégré, électromagnétique, 230 ou 240 V / 50 Hz ou électronique, 220 - 240 V / 50 - 60 Hz (sur demande)
- Commande de l'éclairage : disponible avec Cellule photoélectrique, (SW), Switch (SW)
- Matériaux :
 - Capot : polyester renforcé de fibre de verre (SGS252) ou aluminium (SGS452)
 - Cadre : fonte d'aluminium sablée vasques optiques : polycarbonate, verre stabilisé UV ou trempé IK08
 - réflecteur-: aluminium très pur
 - boîtier de-ballast : polyamide, attache avant : acier inoxydable
- Finition : cadre gris (GR) métallisé (FM) pour un plus bel aspect pendant la durée de vie du produit
- Montage : Montage latéral, ouverture latérale Ø 34 / 48 mm ; montage en top sur mât, entrée axiale Ø 60 / 76 mm (60/76) ; hauteur de fixation recommandée : 6 - 8 m ; angle d'inclinaison standard sur mât, 5° ; angle d'inclinaison réglable : sans objet ; optique avec inclinaison réglable uniquement sur optique CYC, 2 positions : 0, -5° Répartition de lumière réglable, 7 positions ; surface maximale de résistance au vent 0,12 m² ; valeur max. SCx par côté 0,059 m² ; aucun outillage requis pour l'ouverture du dessus et le retrait de la connexion enfichable
- Classe : I ou II
- IP66
- IK09
- Options :
 - autres couleurs RAL ou AKZO disponibles (sur demande)
 - revêtement marine (MSP) possible et recommandé en cas d'installation à proximité de la mer (sur demande)
 - disponible avec mâts au design spécial pour une solution globale attrayante ; renseignez-vous auprès de votre account manager Philips pour connaître les possibilités
- Accessoires :
 - grilles à l'avant et à l'arrière, ZGS252 L-FRONT et L-BACK respectivement
 - supports pour mât et mur spéciaux et éléments décoratifs, pour différentes possibilités de montage



SGS252/SGS452 FG

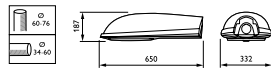

SGS252/452 Verre plat (FG)



SGS252/SGS452 GB

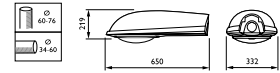

SGS252/452 Vasque en verre (GB)



SGS252/SGS452 PC

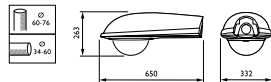

SGS252/452 Vasque polycarbonate (PC)











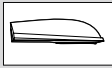

Informations de commande

EOC	Référence	Libellé de commande	MOQ	Code VRG	Poids (KG)	Prix indicatifs
4	58853700	SGS252 SON-T70W I OR PC GR SND	1	R	8,65	450,00
4	58854400	SGS252 SON-T70W I CR PC GR SND	1	R	8,65	495,00
4	58876600	SGS252 SON-T50/70W I OR PC GR SUD	1	R	8,82	471,00
4	84452700	SGS252 SON-T70W K I CR PC GR SND	1	R	8,65	531,00
4	84872300	SGS252 SON-T100W K II OR PC GR SND	1	R	9,06	516,00
4	85167900	SGS252 CDO-TT70W K I OR GB GR SND	1	R	9,49	499,00
4	58864300	SGS252 CDO-TT70W I CR PC GR SND	1	R	8,65	483,00
4	58869800	SGS252 CDO-TT70W II OR GB GR SND	1	R	9,49	450,00
4	65257300	SGS252 SON-T50W II OR GB GR SND	1	R	9,49	466,00
4	84836500	SGS252 SON-T70W K II OR PC GR SND	1	R	8,65	511,00
4	47642100	SGS452 SON-T70W I OR GB GR SND	1	R	10,69	552,00

Iridium SGS252/452

Programme des luminaires

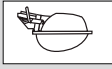
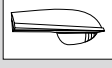
Aperçu de la gamme Iridium SGS252/452*

Modèles	Vasques	Lampes	Optiques	Appareillages	Commandes
 <p><input type="checkbox"/> SGS252 Polyester avec IMC**</p>  <p><input type="checkbox"/> SGS452 Aluminium</p> <p>Couleur</p> <p><input type="checkbox"/> Gris standard (GR)</p> <p><input type="checkbox"/> RAL</p>	 <p><input type="checkbox"/> Vasque polycarbonate (PC)</p>  <p><input type="checkbox"/> Vasque en verre (GB)</p>  <p><input type="checkbox"/> Verre plat (FG)</p>	 <p><input type="checkbox"/> SON-T 50 W <input type="checkbox"/> SON-T 70 W <input type="checkbox"/> SON-T 100 W</p>  <p><input type="checkbox"/> CDO-TT 70 W <input type="checkbox"/> CDO-TT 100 W</p>  <p><input type="checkbox"/> CDM-T 35 W <input type="checkbox"/> CDM-T 70 W <input type="checkbox"/> CDM-T 150 W</p>  <p><input type="checkbox"/> PL-T 32 W <input type="checkbox"/> PL-T 42 W</p> <p><input type="checkbox"/> E27 <input type="checkbox"/> E40</p> <p><input type="checkbox"/> Kombipak (K) lampe inclusive</p>	 <p><input type="checkbox"/> Opti-O CT-POT (ouvert) (OR)</p>  <p><input type="checkbox"/> Opti-O CT-POT (fermé) (CR)</p> <p><input type="checkbox"/> CYC</p> <p>Options</p>  <p><input type="checkbox"/> Grille avant</p>  <p><input type="checkbox"/> Grille arrière</p>	<p>Ballast</p> <p><input type="checkbox"/> Conventionnel</p> <p>Amorceur</p> <p><input type="checkbox"/> Semi-parallèle auto-bloquant (ST)</p> <p><input type="checkbox"/> Semi-parallèle digital (SND)</p> <p><input type="checkbox"/> Serie digital (SUD)</p> <p>Secteur</p> <p><input type="checkbox"/> 220V/60Hz <input type="checkbox"/> 230V/50Hz <input type="checkbox"/> 240V/50Hz</p> <p>Condensateur</p> <p><input type="checkbox"/> Oui <input type="checkbox"/> Non (IN)</p> <p>Self de filtrage</p> <p><input type="checkbox"/> Non <input type="checkbox"/> Oui (F)</p> <p>Fusible</p> <p><input type="checkbox"/> Non <input type="checkbox"/> Oui (FU)</p> <p>Classe</p> <p><input type="checkbox"/> Classe I <input type="checkbox"/> Classe II</p> <p>Connecteur à couteau</p> <p><input type="checkbox"/> Non <input type="checkbox"/> Oui (KC)</p>	<p>Réglages de lumière</p> <p><input type="checkbox"/> Commutateur (SW)</p> <p><input type="checkbox"/> Chronosense (CH)</p> <p>Cellule photoélectrique</p> <p><input type="checkbox"/> Prise NEMA (P1)</p> <p><input type="checkbox"/> Mini-accumulateur (P3)</p>

* Cet aperçu de la gamme vous montre d'un coup d'oeil les possibilités de configuration ainsi que les options.

** Revêtement de prémoulage empêchant l'exposition des fibres de verre.

Iridium SGS253/453



- Design avec boîtier renforcé en fibre de verre (IMC) ou en aluminium
- Très vaste choix d'optiques, lampes et accessoires



L'Iridium SGS253/453 est une armature intemporelle pour l'éclairage d'autoroutes, routes principales et secondaires, voies de désengorgement, terrains industriels, parkings, carrefours et ronds-points.

- Version :
 - SGS253 (version avec couvercle supérieur en polyester renforcé avec de la fibre de verre) et
 - SGS453 (version avec couvercle supérieur en aluminium)
- Optiques :
 - vasque CT à facettes ouverte (OR) pour lampes CDO et SON
 - concept "Opti-O" facilitant l'accès à la lampe
 - vasque C fermée (CR) pour les mêmes lampes en concept "Opti-C", avec double IP 66, facilite le nettoyage de l'optique et assure une installation plus précise de la lampe.
 - vasque XT ouverte (OX) pour lampes SON, accroît les distances lorsque le rapport entre hauteur de mât et largeur de route est par exemple de 10/7 ou plus
 - vasque XT fermée (CX) avec la même application en concept "Opti-C"
 - vasque V fermée (opti-C) (CV) récupère l'éclairage d'arrière-plan via la grille V
 - vasque T ouverte à facettes (TP)
- Source lumineuse : MASTER CityWhite CDO-TT/ E27/50, 70 W MASTER CityWhite CDO-TT/E40/ 100, 150 W, MASTERCouleur CDM-TT/E27/70,150 W MASTER SON-T PIA Plus/E27/50, 70 W, MASTER SON-T PIA Plus/E40/100, 150, 250 W
- Ballast : intégré, électromagnétique, 230 ou 240 V / 50 Hz ou électronique, 220 - 240 V / 50 - 60 Hz (sur demande)
- Commande de l'éclairage : disponible avec cellule photoélectrique, Chronosense (SW), Switch (SW)
- Matériaux :
 - capot : polyester renforcé de fibre de verre (SGS253) ou aluminium (SGS453)
 - cadre : fonte d'aluminium sablée
 - vasques optiques : polycarbonate, verre stabilisé UVou trempé IK08
 - réflecteur : aluminium très pur
 - boîtier de ballast : polyamide
 - attache avant : acier inoxydable
- Finition : gris (GR) ; cadre métallisé (FM) pour un plus bel aspect pendant la durée de vie du produit Montage : Montage latéral, ouverture latérale Ø 34 / 48 mm ; montage en top sur mât, entrée axiale Ø 60 / 76 mm (60/76) ; hauteur de fixation recommandée 10 m ; angle d'inclinaison standard sur mât, 5 ; angle d'inclinaison réglable : sans objet ; répartition de lumière réglable, 7 positions ; surface maximale de résistance au vent 0,15 m² valeur max. SCx par côté 0,063 m² ; valeur max. SCx par côté 0,081 m² avec grilles ; aucun outillage requis pour l'ouverture du dessus et le retrait de la connexion enfichable
- Classe : I ou II
- IP66
- IK09
- Options :
 - autres couleurs RAL ou AKZO disponibles (sur demande)
 - revêtement marine (MSP) possible et recommandé en cas d'installation à proximité de la mer (sur demande)
 - disponible avec mâts au design spécial pour une solution globale attrayante ; renseignez-vous auprès de votre account manager Philips pour connaître les possibilités
- Accessoires :
 - grilles pour avant et arrière, ZGS253 L-FRONT et L-BACK respectivement
 - supports pour mât et mur spéciaux et éléments décoratifs, pour différentes possibilités de montage



SGS253/SGS453 FG

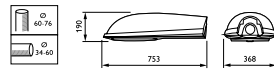

SGS253/453 Verre plat (FG)



SGS253/SGS453 GB

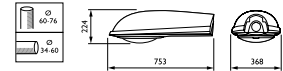

SGS253/453 Vasque en verre (GB)



SGS253/SGS453 PC

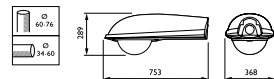

SGS253/453 Vasque polycarbonate (PC)

Informations de commande

EOC	Référence	Libellé de commande	MOQ	Code VRG	Poids (KG)	Prix indicatifs
4	24279800	SGS253 SON-T70W I CR PC GR SND	1	R	10,29	472,00
4	24956800	SGS253 SON-T100W I OR PC GR SND	1	R	10,49	482,00
4	24289700	SGS253 SON-T100W I CR PC GR SND	1	R	10,49	480,00
4	24297200	SGS253 SON-T150W I CR PC GR SND	1	R	11,04	513,00
4	84072700	SGS253 SON-T70W I CR GB GR SND	1	R	10,71	480,00
4	84744300	SGS253 SON-T100W I CR GB GR SND	1	R	10,91	513,00
4	84745000	SGS253 SON-T100W I OR GB GR SND	1	R	10,91	467,00
4	84748100	SGS253 SON-T70W I OR GB GR SND	1	R	10,71	482,00
4	85176100	SGS253 SON-T250W K I OR GB GR SND	1	R	11,40	565,00
4	84749800	SGS253 SON-T70W II CR GB GR SND	1	R	10,71	480,00

Iridium SGS253/453

Programme des luminaires

Aperçu de la gamme Iridium SGS253/453*

Modèles	Vasques	Lampes	Optique	Appareillages	Commandes
<input type="checkbox"/> SGS253 polyester avec IMC** <input type="checkbox"/> SGS453 Aluminium Couleur <input type="checkbox"/> Gris Standard (GR) <input type="checkbox"/> RAL	<input type="checkbox"/> Vasque polycarbonate (PC) <input type="checkbox"/> Vasque en verre (GB) <input type="checkbox"/> Verre plat (FG)	<input type="checkbox"/> SON-T 50W <input type="checkbox"/> SON-T 70W <input type="checkbox"/> SON-T 100W <input type="checkbox"/> SON-T 150W <input type="checkbox"/> SON-T 250W <input type="checkbox"/> SON-T 50/70W <input type="checkbox"/> SON-T 70/100W <input type="checkbox"/> SON-T 100/150W <input type="checkbox"/> CDO-TT 50W <input type="checkbox"/> CDO-TT 70W <input type="checkbox"/> CDO-TT 100W <input type="checkbox"/> CDO-TT 150W <input type="checkbox"/> CDM-T 70W <input type="checkbox"/> CDM-T 150W <input type="checkbox"/> E27 <input type="checkbox"/> E40 <input type="checkbox"/> Kombipak (K) lampe inclusive	<input type="checkbox"/> Opti-O T-POT (ouvert) (TP) <input type="checkbox"/> Opti-O CT-POT (ouvert) (OR) <input type="checkbox"/> Opti-C CT-POT (fermé) (CR) <input type="checkbox"/> Opti-O XT-POT (ouvert) (OX) <input type="checkbox"/> Opti-C XT-POT (fermé) (CX) Options <input type="checkbox"/> Grille avant <input type="checkbox"/> Grille arrière	Ballast <input type="checkbox"/> Conventionnel Amorceur <input type="checkbox"/> Semi-parallèle auto-bloquant (ST) <input type="checkbox"/> Semi-parallèle digital (SND) <input type="checkbox"/> Serie digital (SUD) Secteur <input type="checkbox"/> 220V/60Hz <input type="checkbox"/> 230V/50Hz <input type="checkbox"/> 240V/50Hz Condensateur <input type="checkbox"/> Oui <input type="checkbox"/> Non (IN) Self de filtrage <input type="checkbox"/> Non (F) <input type="checkbox"/> Oui Fusible <input type="checkbox"/> Non <input type="checkbox"/> Oui (FU) Classe <input type="checkbox"/> Classe I <input type="checkbox"/> Classe II Connecteur à couteau <input type="checkbox"/> Non <input type="checkbox"/> Oui (KC)	Réglages de lumière <input type="checkbox"/> Commutateur (SW) <input type="checkbox"/> Chronosense (CH) Cellule photoélectrique <input type="checkbox"/> Prise NEMA (P1) <input type="checkbox"/> Mini-accumulateur (P3)

* Cet aperçu de la gamme vous montre d'un coup d'oeil les possibilités de configuration ainsi que les options.

** Revêtement de pré-moulage empêchant l'exposition des fibres de verre.

Iridium SGS254/454



- Design avec boîtier renforcé en fibre de verre (IMC) ou en aluminium
- Très vaste choix d'optiques, lampes et accessoires



asimpleswitch.com

Le luminaire Iridium SGS254 est intemporel avec sa forme élégante d'une agréable rondeur. Principales applications: autoroutes, routes principales, routes secondaires, zones industrielles, parkings, carrefours et ronds-points.

- Version :
 - SGS254 (version avec capot en polyester renforcé de fibre de verre) et
 - SGS454 (version avec capot en aluminium)
- Optiques :
 - concept de vasque T fermée (CP) "Opti-C" fermé avec double IP 66, facilite le nettoyage de l'optique et assure une installation plus précise de la lampe
 - vasque T ouverte à facettes (OR)
 - concept "Opti-O" pour un accès aisé à la lampe
- Source lumineuse : MASTER SON-T PIA Plus/E40/100 jusqu'à 400 W, SON/E40/150, 250, 400 W
- Ballast : ballast intégré, électromagnétique, 230 ou 240 V / 50 Hz ou électronique, 220 - 240 V / 50 - 60 Hz
- Commande de l'éclairage : disponible avec cellule photoélectrique et Chronosense
- Matériaux :
 - capot : polyester renforcé de fibre de verre (SGS253) ou aluminium (SGS453)
 - cadre : fonte d'aluminium sablée
 - vasques : polycarbonate, verre stabilisé UV ou trempé IK08
 - réflecteur : aluminium très pur
 - boîtier de ballast : polyamide
 - attache avant : acier inoxydable
- Finition : gris (GR), cadre métallisé (FM) pour un plus bel aspect pendant la durée de vie du produit
- Montage latéral, ouverture latérale Ø 34 / 48 mm ; montage en tête de mât, entrée axiale Ø 60 / 76 mm (60/76) ; hauteur de fixation recommandée 15 m ; angle d'inclinaison standard sur mât 5° ; angle d'inclinaison réglable : sans objet ; répartition de lumière réglable, 7 positions ; surface maximale de résistance au vent 0,20 m² ; valeur max. SCx par côté 0,081 m² avec grilles ; aucun outillage requis pour l'ouverture du dessus et le retrait de la connexion enfichable
- Classe : I ou II
- IP66
- IK09
- Options :
 - autres couleurs RAL ou AKZO disponibles (sur demande)
 - revêtement marine (MSP) possible et recommandé en cas d'installation à proximité de la mer (sur demande)
 - disponible avec mâts au design spécial pour une solution globale attrayante ; renseignez-vous auprès de votre account manager Philips pour connaître les possibilités
- Accessoires : supports pour mât et mur spéciaux et éléments décoratifs, pour différentes possibilités de montage



SGS254/SGS454 GB



SGS254/454 (GB) Dimensions en mm.

Informations de commande

EOC	Référence	Libellé de commande	MOQ	Code VRG	Poids (KG)	Prix indicatifs
4	82537300	SGS254 SON-T250W II CP GB GR SND	1	R	17,52	740,00
4	82522900	SGS254 SON-T400W II TP GB GR SND	1	R	19,38	719,00
4	82517500	SGS254 SON-T250W II TP GB GR SND	1	R	17,52	675,00
4	84484800	SGS254 SON-T250W K II TP GB GR SND	1	R	17,52	783,00
4	85182200	SGS254 SON-T400W K I TP GB GR SND	1	R	19,38	781,00

Iridium SGS254/454

Programme des luminaires

Aperçu de la gamme Iridium SGS254/454*

Modèles	Vasques	Lampes	Optique	Appareillages	Commandes
<input type="checkbox"/> SGS254 Polyester avec IMC** <input type="checkbox"/> SGS454 Aluminium Couleur <input type="checkbox"/> Gris standard (GR) <input type="checkbox"/> RAL	<input type="checkbox"/> Vasque en verre (GB) <input type="checkbox"/> Verre plat (FG)	<input type="checkbox"/> SON-T 150W <input type="checkbox"/> SON-T 250W <input type="checkbox"/> SON-T 400W <input type="checkbox"/> SON-T 150/250W <input type="checkbox"/> SON-T 250/400W <input type="checkbox"/> E40 <input type="checkbox"/> Kombipak (K) lampe incluse	<input type="checkbox"/> Opti-O T-POT (ouvert) (TP) <input type="checkbox"/> Opti-C T-POT (fermé) (CP) <input type="checkbox"/> Opti-C CT-POT OR	Ballast <input type="checkbox"/> Conventionnel Amorceur <input type="checkbox"/> Serie digital (SUD) <input type="checkbox"/> Semi-parallèle (SND) Secteur <input type="checkbox"/> 220V/60Hz <input type="checkbox"/> 230V/50Hz <input type="checkbox"/> 240V/50Hz Condensateur <input type="checkbox"/> Qui <input type="checkbox"/> No (I) Self de filtrage <input type="checkbox"/> No <input type="checkbox"/> Qui (F) Fusible <input type="checkbox"/> No <input type="checkbox"/> Qui (F) Classe <input type="checkbox"/> Classe I <input type="checkbox"/> Classe II Connecteur à couteau <input type="checkbox"/> No <input type="checkbox"/> Qui (KC)	Réglages de lumière <input type="checkbox"/> Gradation progressive avec EC01/EC11 (D1 of D2) <input type="checkbox"/> Commutateur <input type="checkbox"/> Chronosense (CH) Cellule Photoélectrique <input type="checkbox"/> Price NEMA (P1) <input type="checkbox"/> Mini-accumulateur (P3)

* Cet aperçu de la gamme vous montre d'un coup d'oeil les possibilités de configuration ainsi que les options.

** Revêtement de prémoulage empêchant l'exposition des fibres de verre.

LED Bollard II BCP150/151



- Le LED Bollard II constitue une solution LED économique qui convient à l'éclairage de parcs, de squares et de quartiers résidentiels.
- Versions : BCP150 (version 0,5 m), BCP151 (version 0,8 m)
- Source lumineuse : module LED
- Flux lumineux : 340 lm (blanc chaud), 400 lm (blanc neutre)
- Durée de vie : 25.000 heures, lumineux 70 % à Ta 25 °C
- Température de couleur : 3000 K (blanc chaud), 4000 K (blanc neutre)
- Rendu des couleurs : 70 Ra
- Puissance : 15 W
- Ballast : intégré dans un boîtier indépendant 220-240 V / 50-60 Hz
- Courant d'appel : 0,087 A
- Hauteur : 0,5 M ou 0,8 M
- Optique : faisceau extensif
- Raccordement électrique : connecteur à poussoir
- Matériau :
 - Boîtier : aluminium
 - Optique : polycarbonate

- De conception robuste
- Installation aisée



BCP150C

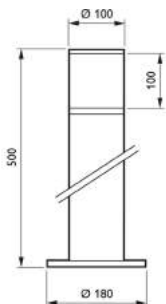

Dimensions en mm.

Informations de commande

EOC	Référence	Libellé de commande	MOQ	Code VRG	Poids (KG)	Prix indicatifs
29887000	BCP150 LED150/WW PSU 220-240V 7043	150L150WPSU7043	1	V	2,60	150,00
29888700	BCP151 LED150/WW PSU 220-240V 7043	151L150WPSU7043	1	V	3,50	160,00

Logo 2145 CDP730/731



Informations de commande

Référence	Prix indicatifs
CDP730 PL-L24W HFP	645,50
CDP730 PL-L36W HFP	651,70
CDP730 CPO-TW45W EB	778,50
CDP731 CDO-TT50W EB	828,95
CDP731 CDO-TT70W EB	828,95
CDP732 CDM-T70W EB	777,35

Luma Micro BGP615



- Choix de lentilles optiques permettant de s'adapter aux géométries des routes et rues internationales
- La combinaison de lentilles et d'options d'ajustement de l'inclinaison garantit une flexibilité de projet élevée
- Les flux lumineux dédiés permettent des économies d'énergie de plus de 50 %, avec la réduction des émissions de CO₂ émissions



Luma est un luminaire d'éclairage routier à hautes performances avec un luminaire avec une identité de conception claire, offrant une bonne gestion thermique et une solution simple d'installation pour tout type de rue et de route. Le flux lumineux, la durée de vie et le profil énergétique peuvent être réglés pour créer la solution souhaitée en termes de coûts et d'économies d'énergie. Luma peut être programmé pour maintenir le flux des LED à un niveau constant prédéfini tout au long de la durée de vie du luminaire, en augmentant le courant de fonctionnement au fil du temps pour compenser la dépréciation du flux lumineux des LED. Luma utilise un module LEDGine-O à hautes performances avec les dernières performances des LED et une vaste gamme d'optiques conformes aux normes les plus récentes. En outre, la conception extrêmement plate de Luma empêche la lumière au-dessus de l'horizontale. Afin d'optimiser la distribution lumineuse en fonction des différentes géométries des routes et/ou des réductions de l'éblouissement, l'angle d'inclinaison peut être aisément réglé lors de l'installation.

- Type : BGP615
- Source lumineuse : module LED intégré
- Puissance système : 12 à 46 W
- Flux lumineux : 1056 à 4312 lm
- Rendement du luminaire : 70 à 106 lm / W
- Température de couleur corrélée : 3000 ou 4000 K
- Indice de rendu des couleurs : 70 ou 80
- Durée de vie utile : L80B10 jusqu'à 100.000 heures à 25 °C
- Plage de températures de fonctionnement : -20 °C à +35 °C
- Driver : intégré (module LED avec ballast dédié)
- Tension d'alimentation : 220-240 V / 50-60 Hz
- Optique : lentilles OPTIFLUX™ Optique routière à faisceau intensif, semi-extensif, extensif ou très extensif
- Cache optique : cache plat en verre
- Matériaux boîtier :
 - Aluminium moulé sous pression, résistant à la corrosion
 - Cache : verre trempé
 - Plaque d'appareillage : aluminium
 - Embout de fixation : fonte d'aluminium
- Couleur : anthracite ou gris clair
- Connexion : presse-étoupe M20 avec décharge de traction, pour câble d'un diamètre de 10-14 mm
- Maintenance : corps avec module LED et boîtier de driver pivote vers le haut et est sécurisé par une barre de verrouillage en acier inoxydable (2 positions) rendant le module LED et le driver accessibles par le bas en toute sécurité. L'interrupteur de sécurité du système de maintenance sécurisé (SMT) déconnecte l'alimentation lors de l'ouverture du luminaire.
- Installation :
 - Possibilité de montage en top de mât et en latéral (Ø 62 mm)
 - Hauteur d'installation recommandée : 4-6 m
 - Angle d'inclinaison standard pour montage en top : 0°
 - Angle d'inclinaison ajustable : 0-5-10°
 - Max SCx: 0,049 m²



Luma Micro BGP615

Informations de commande

EOC	Référence	Libellé de commande	MOQ	Code VRG	Poids (KG)	Prix indicatifs
5	34006600	BGP615 GRN15/NW PSU I OFR1 GR 62	BGP615GRN1500NW	1	R 8,08	375,00
5	34007300	BGP615 GRN18/NW PSU I OFR1 GR 62	BGP615GRN1800NW	1	R 8,08	425,00
5	34008000	BGP615 GRN20/NW PSU I OFR1 GR 62	BGP615GRN2000NW	1	R 8,08	425,00
5	34009700	BGP615 GRN25/NW PSU I OFR1 GR 62	BGP615GRN2500NW	1	R 8,08	425,00
5	34010300	BGP615 GRN29/NW PSU I OFR1 GR 62	BGP615GRN2900NW	1	R 8,08	425,00
5	34011000	BGP615 ECO20/NW PSU I OFR1 GR 62	BGP615ECO2000NW	1	R 8,08	375,00
5	34012700	BGP615 ECO25/NW PSU I OFR1 GR 62	BGP615ECO2500NW	1	R 8,08	375,00
5	34013400	BGP615 ECO29/NW PSU I OFR1 GR 62	BGP615ECO2900NW	1	R 8,08	375,00
5	34014100	BGP615 ECO35/NW PSU I OFR1 GR 62	BGP615ECO3500NW	1	R 8,08	425,00
5	34015800	BGP615 ECO39/NW PSU I OFR1 GR 62	BGP615ECO3900NW	1	R 8,08	425,00
5	34016500	BGP615 ECO45/NW PSU I OFR1 GR 62	BGP615ECO4500NW	1	R 8,08	425,00
5	34017200	BGP615 ECO49/NW PSU I OFR1 GR 62	BGP615ECO4900NW	1	R 8,08	425,00
5	34031800	BGP615 GRN12/WW PSU I OFR1 GR 62	BGP615GRN1200WW	1	R 8,08	375,00
5	34032500	BGP615 GRN16/WW PSU I OFR1 GR 62	BGP615GRN1600WW	1	R 8,08	375,00
5	34033200	BGP615 GRN19/WW PSU I OFR1 GR 62	BGP615GRN1900WW	1	R 8,08	425,00
5	34034900	BGP615 GRN22/WW PSU I OFR1 GR 62	BGP615GRN2200WW	1	R 8,08	425,00
5	34035600	BGP615 ECO21/WW PSU I OFR1 GR 62	BGP615ECO2100WW	1	R 8,08	375,00
5	34036300	BGP615 ECO26/WW PSU I OFR1 GR 62	BGP615ECO2600WW	1	R 8,08	425,00
5	34037000	BGP615 ECO30/WW PSU I OFR1 GR 62	BGP615ECO3000WW	1	R 8,08	425,00
5	34038700	BGP615 ECO36/WW PSU I OFR1 GR 62	BGP615ECO3600WW	1	R 8,08	425,00
5	34039400	BGP615 ECO40/WW PSU I OFR1 GR 62	BGP615ECO4000WW	1	R 8,08	425,00

Luma BGP621/623/625/627



- Choix d'optiques à lentilles permettant de s'adapter aux géométries des routes et rues internationales
- La combinaison de lentilles et d'options d'ajustement de l'inclinaison garantit une flexibilité de projet élevée
- Le flux lumineux dédié permet des économies d'énergie de plus de 50 %, avec la réduction des émissions de CO² qui en découle



Luma est un luminaire d'éclairage routier REVOLED™ avec une identité de conception marquée, offrant une solution refroidie prête à l'emploi pour tout type de rue et de route. Le flux lumineux, la durée de vie et le profil énergétique peuvent être réglés pour créer la solution souhaitée en termes de coûts et d'économies d'énergie. Luma peut être programmé pour maintenir le flux des LED à un niveau constant prédéfini tout au long de la durée de vie du luminaire, en augmentant le courant de fonctionnement au fil du temps pour compenser la dépréciation du flux lumineux des LED. Cela permet d'éliminer l'éclairage excessif au début et de réaliser ainsi des économies d'énergie supplémentaires. Son design extrêmement plat bloque la lumière vers le haut, et les optiques à lentilles OPTIFLUX™ répondent aux normes d'éclairage actuelles. Afin d'optimiser la distribution lumineuse en fonction des différentes géométries des routes et/ou des réductions de l'éblouissement, l'angle d'inclinaison peut être aisément réglé lors de l'installation.

- Type :
 - BGP621 (version Mini Luma)
 - BGP623 (version Luma 1)
 - BGP625 (version Luma 2)
 - BGP627 (version Luma 3)
- Source lumineuse : Module LED intégré
- Alimentation :
 - BGP621 : 10 à 90 W selon la configuration
 - BGP623 : 15 à 180 W selon la configuration
 - BGP625 : 40 à 270 W selon la configuration
 - BGP627 : 68 à 446 W selon la configuration
- Flux lumineux :
 - BGP621 : 850 à 11.100 lm selon la configuration
 - BGP623 : 1400 à 22.150 lm selon la configuration
 - BGP625 : 4200 à 32.950 lm selon la configuration
 - BGP627 : 6950 à 54.400 lm selon la configuration
- Rendement du luminaire : Jusqu'à 124 lm/W
- Température de couleur corrélée : 5700 K (CW), 4000 K (NW) ou 3000 K (WW)
- Indice de rendu des couleurs : 70 (pour CW, NW), 80 (pour WW)
- Maintien du flux lumineux - L80B10 : Jusqu'à 100.000 heures à 25 °C
- Plage de températures de fonctionnement : -20 °C à +35 °C
- Ballast : Pilotes LED programmés
- Tension secteur : 220-240 V / 50-60 Hz
- Gradation : 1-10 V ou DynaDimmer autonome. DALI
- Options : Câblé pour cellule (WFC), mini cellule photoélectrique ou prise NEMA. Câble compris
- Optique : Lentilles OPTIFLUX™. Optique routière à faisceau intensif, semi-extensif, extensif ou très extensif
- Cache optique : Cache plat en verre
- Matériaux : Boîtier : fonte d'aluminium, non corrosive. Cache : verre trempé. Plaque d'appareillage : aluminium. Ergot : fonte d'aluminium
- Couleur : Anthracite ou gris clair. D'autres couleurs RAL ou AKZO Futura ou versions bicolores sont disponibles sur demande
- Connexion : Presse-étoupe M20 avec décharge de traction, pour câble Ø 10-14 mm
- Maintenance : L'auvent avec module LED et plaque d'appareillage pivote vers le haut et est sécurisé par une barre de verrouillage en acier inoxydable (2 positions), rendant le module LED et l'appareillage accessibles par la bas en toute sécurité. L'interrupteur de sécurité du Système de maintenance sécurisé (SMT) déconnecte l'alimentation lors de l'ouverture

- Installation :
- BGP621/623 : montage en top/entrée latérale Ø 32-60 mm
- BGP625/627 : montage en top/entrée latérale Ø 42-62 mm
- Hauteur d'installation recommandée : 6-18 m
- Angle d'inclinaison standard pour montage en top : 0°
- Angle d'inclinaison ajustable : 0-5-10°
- SCx max : 0,055 m² (BGP621), 0,057 m² (BGP623), 0,067 m² (BGP625), 0,079 m² (BGP627)
- Accessoires :
- Ergot dédié pour montage en top Ø 76 mm

Les données de commandes et les prix sont disponibles sur demande. Appelez le (02) 525 75 75 ou envoyez un courriel à lightinginfoservice@philips.be



Luma Mini BGP621



Luma Mini BGP621



Luma 3 BGP627

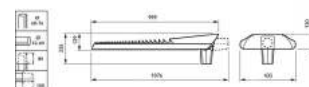

Luma 3 BGP627. Dimensions en mm.



Luma Mini BGP621

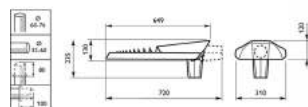

Luma Mini BGP621. Dimensions en mm.

Informations de commande

EOC	Référence	Libellé de commande	MOQ	Code	Prix VRG	indicateurs
	BGP621 GRN29/NW PSU				522,00	
	BGP621 GRN35/NW PSU				522,00	
	BGP621 GRN39/NW PSU				522,00	
	BGP621 GRN44/NW PSU				522,00	
	BGP621 GRN49/NW PSU				592,00	
	BGP621 GRN26/WW PSU				522,00	
	BGP621 GRN30/WW PSU				522,00	
	BGP621 GRN36/WW PSU				522,00	
	BGP621 GRN40/WW PSU				592,00	
	BGP621 GRN45/WW PSU				592,00	
	BGP623 GRN59/NW PSU				655,00	
	BGP623 GRN78/NW PSU				690,20	
	BGP623 GRN98/NW PSU				785,25	
	BGP623 GRN117/NW PSU				785,25	
	BGP623 GRN137/NW PSU				785,25	
	BGP623 GRN156/NW PSU				785,25	
	BGP625 GRN176/NW PSU				1072,80	
	BGP625 GRN195/NW PSU				1072,80	
	BGP627 GRN300/NW PSU				1530,00	
	BGP627 GRN450/NW PSU				1530,00	
22529300	BGP627 180x/NW PSU II OFR1 AL GR SRG10 6	BGP627180NWII1	1	R	2185,00	

Luma BGP621/623/625/627

Programme des luminaires

Récapitulatif Luma Mini BGP621

Montage	Couleur du boîtier	Finition du boîtier	Revêtement du boîtier	Clip de fermeture	Cadre	Finition cadre	Revêtement cadre	Longueur des boulons de fixation	Angle d'inclinaison
<input type="checkbox"/> 62S Latéral 62 mm <input type="checkbox"/> 62 Top de mât 62 mm <input type="checkbox"/> 76 Top de mât 76 mm	<input type="checkbox"/> N Aucun <input type="checkbox"/> GR Gris 900 Sablé (SW302F) <input type="checkbox"/> RALSTD Couleur RAL standard <input type="checkbox"/> CLRBS Couleur British standard	<input type="checkbox"/> N Aucun <input type="checkbox"/> MAT Finition polie <input type="checkbox"/> TXT Finition structurée	<input type="checkbox"/> N Aucun <input type="checkbox"/> DL-PDR (MSP) Double couche <input type="checkbox"/> SL-PDR Couche unique	<input type="checkbox"/> CLC-ALU-P Clip (et ergot) revêtus <input type="checkbox"/> CLC-ALU Clip (et ergot) non revêtus	<input type="checkbox"/> AL Peint/revêtu dans la couleur du boîtier <input type="checkbox"/> GR Gris 900 Sablé (SW302F) <input type="checkbox"/> N Aucun <input type="checkbox"/> FRMRALSTD Couleur RAL standard <input type="checkbox"/> FRMCLRBS Couleur British standard	<input type="checkbox"/> N Aucun <input type="checkbox"/> MAT Finition polie <input type="checkbox"/> TXT Finition structurée	<input type="checkbox"/> N Aucun <input type="checkbox"/> DL-PDR (MSP) Double couche <input type="checkbox"/> SL-PDR Couche unique	<input type="checkbox"/> L30 30 mm <input type="checkbox"/> L30X boulon supplémentaire 30 mm <input type="checkbox"/> L40 40 mm <input type="checkbox"/> L40X boulon supplémentaire 40 mm	<input type="checkbox"/> N Pas d'angle d'inclinaison (ergot non fixé) <input type="checkbox"/> -5 -5 degrés (uniquement latéral) <input type="checkbox"/> -10 -10 degrés (uniquement latéral) <input type="checkbox"/> 0 0 degrés <input type="checkbox"/> 5 5 degrés <input type="checkbox"/> 10 10 degrés
Optique	Couleur de la lampe	Nombre de LED	Gradation	Réglage de la lumière	CLO	Compartment optique IP	Câble	Longueur du câble	
<input type="checkbox"/> OFR1 <input type="checkbox"/> OFR2 <input type="checkbox"/> OFR3 <input type="checkbox"/> OFR4 <input type="checkbox"/> OFR5 <input type="checkbox"/> OFR6 <input type="checkbox"/> OFR7	<input type="checkbox"/> WW Blanc chaud <input type="checkbox"/> NW Blanc neutre <input type="checkbox"/> CW Blanc froid	<input type="checkbox"/> 12 12 LED <input type="checkbox"/> 20 20 LED <input type="checkbox"/> 30 30 LED <input type="checkbox"/> 40 40 LED	<input type="checkbox"/> PSU Standard (non gradable) <input type="checkbox"/> PSR Ballast à gradation 1-10 V <input type="checkbox"/> PSD Ballast à gradation Dali <input type="checkbox"/> PSA Ballast à gradation AmpDim	<input type="checkbox"/> N Pas de réglage de la lumière <input type="checkbox"/> D4 Gradation pour SDU <input type="checkbox"/> D7 Gradation externe 1-10 V <input type="checkbox"/> D9 Gradation externe Dali <input type="checkbox"/> D18 Dynamimer intégré <input type="checkbox"/> PSS-LGR Starsense wireless 1-10 V / Dali Philips gris	<input type="checkbox"/> N Pas de CLO <input type="checkbox"/> CLO Constaflux	<input type="checkbox"/> SIP Indice de protection unique <input type="checkbox"/> XIP Indice de protection supplémentaire	<input type="checkbox"/> N Câble exclus <input type="checkbox"/> RTPR-3x1.5 RTPR 3-core 1,5 mm <input type="checkbox"/> RTPR-4x1.5 RTPR 4-core 1,5 mm <input type="checkbox"/> QWPK-5x1.5 QWPK 5-core 1,5 mm (flex) <input type="checkbox"/> E-3x1.5 EDRATEEN 3-core 1,5 mm (NL) <input type="checkbox"/> NYM-3x1.5 EDRATEEN 3-core 1,5 mm (NL) <input type="checkbox"/> QWPK-5x2.5 QWPK 5-core 2,5 mm (flex) <input type="checkbox"/> QWPK-3x1.5 QWPK 5-core 2,5 mm (flex) <input type="checkbox"/> QWPK-4x1.5 QWPK 4-core 1,5 mm (flex) <input type="checkbox"/> RMRL-4x1.5 RMRL 4-core 1,5 mm (flex) <input type="checkbox"/> RMRL-2x1.5 RMRL 2-core 1,5 mm (flex) (SKII) <input type="checkbox"/> RMRL-3x1.5 RMRL 3-core 1,5 mm (flex) <input type="checkbox"/> VMVL-3x1.5 VMVL 3-core 1,5 mm <input type="checkbox"/> VMVL-4x1.5 VMVL 4-core 1,5 mm	<input type="checkbox"/> 4 4 mètres <input type="checkbox"/> 5 5 mètres <input type="checkbox"/> 6 6 mètres <input type="checkbox"/> 7 7 mètres <input type="checkbox"/> 8 8 mètres <input type="checkbox"/> 9 9 mètres <input type="checkbox"/> 10 10 mètres <input type="checkbox"/> 11 11 mètres <input type="checkbox"/> 12 12 mètres <input type="checkbox"/> 14 14 mètres <input type="checkbox"/> 15 15 mètres <input type="checkbox"/> 17 17 mètres <input type="checkbox"/> 18 18 mètres <input type="checkbox"/> 20 20 mètres <input type="checkbox"/> 22 22 mètres	

Récapitulatif Luma 1 BGP623

Montage	Couleur du boîtier	Finition du boîtier	Revêtement du boîtier	Clip de fermeture	Cadre	Finition cadre	Revêtement cadre	Longueur des boulons de fixation	Angle d'inclinaison
<input type="checkbox"/> 62S Latéral 62 mm <input type="checkbox"/> 62 Top de mât 62 mm <input type="checkbox"/> 76 Top de mât 76 mm	<input type="checkbox"/> N Aucun <input type="checkbox"/> GR Gris 900 Sablé (SW302F) <input type="checkbox"/> RALSTD Couleur RAL standard <input type="checkbox"/> CLRBS Couleur British standard	<input type="checkbox"/> N Aucun <input type="checkbox"/> MAT Finition polie <input type="checkbox"/> TXT Finition structurée	<input type="checkbox"/> N Aucun <input type="checkbox"/> DL-PDR (MSP) Double couche <input type="checkbox"/> SL-PDR Couche unique	<input type="checkbox"/> CLC-ALU-P Clip (et ergot) revêtus <input type="checkbox"/> CLC-ALU Clip (et ergot) non revêtus	<input type="checkbox"/> AL Peint/revêtu dans la couleur du boîtier <input type="checkbox"/> GR Gris 900 Sablé (SW302F) <input type="checkbox"/> N Aucun <input type="checkbox"/> FRMRALSTD Couleur RAL standard <input type="checkbox"/> FRMCLRBS Couleur British standard	<input type="checkbox"/> N Aucun <input type="checkbox"/> MAT Finition polie <input type="checkbox"/> TXT Finition structurée	<input type="checkbox"/> N Aucun <input type="checkbox"/> DL-PDR (MSP) Double couche <input type="checkbox"/> SL-PDR Couche unique	<input type="checkbox"/> L30 30 mm <input type="checkbox"/> L30X boulon supplémentaire 30 mm <input type="checkbox"/> L40 40 mm <input type="checkbox"/> L40X boulon supplémentaire 40 mm	<input type="checkbox"/> N Pas d'angle d'inclinaison (ergot non fixé) <input type="checkbox"/> -5 5 degrés (uniquement latéral) <input type="checkbox"/> -10 -10 degrés (uniquement latéral) <input type="checkbox"/> 0 0 degrés <input type="checkbox"/> 5 5 degrés <input type="checkbox"/> 10 10 degrés

Optique	Couleur de la lampe	Nombre de LED	Gradation	Réglage de la lumière	CLO	Compartment optique IP	Câble	Longueur du câble
<input type="checkbox"/> OFR1 <input type="checkbox"/> OFR2 <input type="checkbox"/> OFR3 <input type="checkbox"/> OFR4 <input type="checkbox"/> OFR5 <input type="checkbox"/> OFR6 <input type="checkbox"/> OFR7	<input type="checkbox"/> WW Blanc chaud <input type="checkbox"/> NW Blanc neutre <input type="checkbox"/> CW Blanc froid	<input type="checkbox"/> 20 20 LED <input type="checkbox"/> 28 28 LED <input type="checkbox"/> 40 40 LED <input type="checkbox"/> 48 48 LED <input type="checkbox"/> 60 60 LED <input type="checkbox"/> 68 68 LED <input type="checkbox"/> 80 80 LED	<input type="checkbox"/> PSU Standard (non gradable) <input type="checkbox"/> PSR Ballast à gradation 1-10 V <input type="checkbox"/> PSD Ballast à gradation Dali <input type="checkbox"/> PSA Ballast à gradation AmpDim <input type="checkbox"/> PSDD Ballast à gradation Dynamim intégré	<input type="checkbox"/> N Pas de réglage de la lumière <input type="checkbox"/> D4 Gradation pour SDU <input type="checkbox"/> D7 Gradation externe 1-10 V <input type="checkbox"/> D9 Gradation externe Dali <input type="checkbox"/> D18 Dynamimmer intégré <input type="checkbox"/> PSS-LGR Starsense wireless 1-10 V / Dali Philips gris	<input type="checkbox"/> N Pas de CLO <input type="checkbox"/> CLO Constaflux	<input type="checkbox"/> SIP Indice de protection unique <input type="checkbox"/> XIP Indice de protection supplémentaire	<input type="checkbox"/> N Câble exclus <input type="checkbox"/> RTPR-3x1.5 RTPR 3-core 1,5 mm <input type="checkbox"/> RTPR-4x1.5 RTPR 4-core 1,5 mm <input type="checkbox"/> QWPK-5x1.5 QWPK 5-core 1,5 mm (flex) <input type="checkbox"/> E-3x1.5 EDRATEEN 3-core 1,5 mm (NL) <input type="checkbox"/> NYM-3x1.5 EDRATEEN 3-core 1,5 mm (NL) <input type="checkbox"/> QWPK-5x2.5 QWPK 5-core 2,5 mm (flex) <input type="checkbox"/> QWPK-3x1.5 QWPK 5-core 2,5 mm (flex) <input type="checkbox"/> QWPK-4x1.5 QWPK 4-core 1,5 mm (flex) <input type="checkbox"/> RMRL-4x1.5 RMRL 4-core 1,5 mm (flex) <input type="checkbox"/> RMRL-2x1.5 RMRL 2-core 1,5 mm (flex) (SKII) <input type="checkbox"/> RMRL-3x1.5 RMRL 3-core 1,5 mm (flex) <input type="checkbox"/> VMVL-3x1.5 VMVL 3-core 1,5 mm <input type="checkbox"/> VMVL-4x1.5 VMVL 4-core 1,5 mm	<input type="checkbox"/> 4 4 mètres <input type="checkbox"/> 5 5 mètres <input type="checkbox"/> 6 6 mètres <input type="checkbox"/> 7 7 mètres <input type="checkbox"/> 8 8 mètres <input type="checkbox"/> 9 9 mètres <input type="checkbox"/> 10 10 mètres <input type="checkbox"/> 11 11 mètres <input type="checkbox"/> 12 12 mètres <input type="checkbox"/> 14 14 mètres <input type="checkbox"/> 15 15 mètres <input type="checkbox"/> 17 17 mètres <input type="checkbox"/> 18 18 mètres <input type="checkbox"/> 20 20 mètres <input type="checkbox"/> 22 22 mètres

Récapitulatif Luma 2 BGP625

Montage	Couleur du boîtier	Finition du boîtier	Revêtement du boîtier	Clip de fermeture	Cadre	Finition cadre	Revêtement cadre	Longueur des boulons de fixation	Angle d'inclinaison
<input type="checkbox"/> 62S Latéral 62 mm <input type="checkbox"/> 62 Top de mât 62 mm <input type="checkbox"/> 76 Top de mât 76 mm	<input type="checkbox"/> N Aucun <input type="checkbox"/> GR Gris 900 Sablé (SW302F) <input type="checkbox"/> RALSTD Couleur RAL standard <input type="checkbox"/> CLRBS Couleur British standard	<input type="checkbox"/> N Aucun <input type="checkbox"/> MAT Finition polie <input type="checkbox"/> TXT Finition structurée	<input type="checkbox"/> N Aucun <input type="checkbox"/> DL-PDR (MSP) Double couche <input type="checkbox"/> SL-PDR Couche unique	<input type="checkbox"/> CLC-ALU-P Clip (et ergot) revêtus <input type="checkbox"/> CLC-ALU Clip (et ergot) non revêtus	<input type="checkbox"/> AL Peint/revêtu dans la couleur du boîtier <input type="checkbox"/> GR Gris 900 Sablé (SW302F) <input type="checkbox"/> N Aucun <input type="checkbox"/> FRMRALSTD Couleur RAL standard <input type="checkbox"/> FRMCLRBS Couleur British standard	<input type="checkbox"/> N Aucun <input type="checkbox"/> MAT Finition polie <input type="checkbox"/> TXT Finition structurée	<input type="checkbox"/> N Aucun <input type="checkbox"/> DL-PDR (MSP) Double couche <input type="checkbox"/> SL-PDR Couche unique	<input type="checkbox"/> L30 30 mm <input type="checkbox"/> L30X boulon supplémentaire 30 mm <input type="checkbox"/> L40 40 mm <input type="checkbox"/> L40X boulon supplémentaire 40 mm	<input type="checkbox"/> N Pas d'angle d'inclinaison (ergot non fixé) <input type="checkbox"/> -5 -5 degrés (uniquement latéral) <input type="checkbox"/> -10 -10 degrés (uniquement latéral) <input type="checkbox"/> 0 0 degrés <input type="checkbox"/> 5 5 degrés <input type="checkbox"/> 10 10 degrés

Optique	Couleur de la lampe	Nombre de LED	Gradation	Réglage de la lumière	CLO	Compartment optique IP	Câble	Longueur du câble
<input type="checkbox"/> OFR1 <input type="checkbox"/> OFR2 <input type="checkbox"/> OFR3 <input type="checkbox"/> OFR4 <input type="checkbox"/> OFR5 <input type="checkbox"/> OFR6 <input type="checkbox"/> OFR7	<input type="checkbox"/> WW Blanc chaud <input type="checkbox"/> NW Blanc neutre <input type="checkbox"/> CW Blanc froid	<input type="checkbox"/> 60 60 LED <input type="checkbox"/> 80 80 LED <input type="checkbox"/> 100 100 LED <input type="checkbox"/> 120 120 LED	<input type="checkbox"/> PSU Standard (non gradable) <input type="checkbox"/> PSR Ballast à gradation 1-10 V <input type="checkbox"/> PSD Ballast à gradation Dali <input type="checkbox"/> PSA Ballast à gradation AmpDim <input type="checkbox"/> PSDD Ballast à gradation Dynamim intégré <input type="checkbox"/> PSS-LGR StairSense wireless 1-10 V / Dali Philips gris	<input type="checkbox"/> N Pas de réglage de la lumière <input type="checkbox"/> D4 Gradation pour SDU <input type="checkbox"/> D7 Gradation externe 1-10 V <input type="checkbox"/> D9 Gradation externe Dali <input type="checkbox"/> D18 Dynamimmer intégré <input type="checkbox"/> PSS-LGR StairSense wireless 1-10 V / Dali Philips gris	<input type="checkbox"/> N Pas de CLO <input type="checkbox"/> CLO Constaflux	<input type="checkbox"/> SIP Indice de protection unique <input type="checkbox"/> XIP Indice de protection supplémentaire	<input type="checkbox"/> N Câble exclus <input type="checkbox"/> RTPR-3x1.5 RTPR 3-core 1,5 mm <input type="checkbox"/> RTPR-4x1.5 RTPR 4-core 1,5 mm <input type="checkbox"/> QWPK-5x1.5 QWPK 5-core 1,5 mm (flex) <input type="checkbox"/> E-3x1.5 EDRATEEN 3-core 1,5 mm (NL) <input type="checkbox"/> NYM-3x1.5 EDRATEEN 3-core 1,5 mm (NL) <input type="checkbox"/> QWPK-5x2.5 QWPK 5-core 2,5 mm (flex) <input type="checkbox"/> QWPK-3x1.5 QWPK 5-core 2,5 mm (flex) <input type="checkbox"/> QWPK-4x1.5 QWPK 4-core 1,5 mm (flex) <input type="checkbox"/> RMRL-4x1.5 RMRL 4-core 1,5 mm (flex) <input type="checkbox"/> RMRL-2x1.5 RMRL 2-core 1,5 mm (flex) (SKIL) <input type="checkbox"/> RMRL-3x1.5 RMRL 3-core 1,5 mm (flex) <input type="checkbox"/> VMVL-3x1.5 VMVL 3-core 1,5 mm <input type="checkbox"/> VMVL-4x1.5 VMVL 4-core 1,5 mm	<input type="checkbox"/> 4 4 mètres <input type="checkbox"/> 5 5 mètres <input type="checkbox"/> 6 6 mètres <input type="checkbox"/> 7 7 mètres <input type="checkbox"/> 8 8 mètres <input type="checkbox"/> 9 9 mètres <input type="checkbox"/> 10 10 mètres <input type="checkbox"/> 11 11 mètres <input type="checkbox"/> 12 12 mètres <input type="checkbox"/> 14 14 mètres <input type="checkbox"/> 15 15 mètres <input type="checkbox"/> 17 17 mètres <input type="checkbox"/> 18 18 mètres <input type="checkbox"/> 20 20 mètres <input type="checkbox"/> 22 22 mètres

Récapitulatif Luma 3 BGP627

Montage	Couleur du boîtier	Finition du boîtier	Revêtement du boîtier	Clip de fermeture	Cadre	Finition cadre	Revêtement cadre	Longueur des boulons de fixation	Angle d'inclinaison
<input type="checkbox"/> 62S Latéral 62 mm <input type="checkbox"/> 62 Top de mât 62 mm <input type="checkbox"/> 76 Top de mât 76 mm	<input type="checkbox"/> N Aucun <input type="checkbox"/> GR Gris 900 Sablé (SW302F) <input type="checkbox"/> RALSTD Couleur RAL standard <input type="checkbox"/> CLRBS Couleur British standard	<input type="checkbox"/> N Aucun <input type="checkbox"/> MAT Finition polie <input type="checkbox"/> TXT Finition structurée	<input type="checkbox"/> N Aucun <input type="checkbox"/> DL-PDR (MSP) Double couche <input type="checkbox"/> SL-PDR Couche unique	<input type="checkbox"/> CLC-ALU-P Clip (et ergot) revêtus <input type="checkbox"/> CLC-ALU Clip (et ergot) non revêtus	<input type="checkbox"/> AL Peint/revêtu dans la couleur du boîtier <input type="checkbox"/> GR Gris 900 Sablé (SW302F) <input type="checkbox"/> N Aucun <input type="checkbox"/> FRMRALSTD Couleur RAL standard <input type="checkbox"/> FRMCLRBS Couleur British standard	<input type="checkbox"/> N Aucun <input type="checkbox"/> MAT Finition polie <input type="checkbox"/> TXT Finition structurée	<input type="checkbox"/> N Aucun <input type="checkbox"/> DL-PDR (MSP) Double couche <input type="checkbox"/> SL-PDR Couche unique	<input type="checkbox"/> L30 30 mm <input type="checkbox"/> L30X boulon supplémentaire 30 mm <input type="checkbox"/> L40 40 mm <input type="checkbox"/> L40X boulon supplémentaire 40 mm	<input type="checkbox"/> N Pas d'angle d'inclinaison (ergot non fixé) <input type="checkbox"/> -5 5 degrés (uniquement latéral) <input type="checkbox"/> -10 -10 degrés (uniquement latéral) <input type="checkbox"/> 0 0 degrés <input type="checkbox"/> 5 5 degrés <input type="checkbox"/> 10 10 degrés

Optique	Couleur de la lampe	Nombre de LED	Gradation	Réglage de la lumière	CLO	Compartment optique IP	Câble	Longueur du câble
<input type="checkbox"/> OFR1 <input type="checkbox"/> OFR2 <input type="checkbox"/> OFR3 <input type="checkbox"/> OFR4 <input type="checkbox"/> OFR5 <input type="checkbox"/> OFR6 <input type="checkbox"/> OFR7	<input type="checkbox"/> WW Blanc chaud <input type="checkbox"/> NW Blanc neutre <input type="checkbox"/> CW Blanc froid	<input type="checkbox"/> 100 100 LED <input type="checkbox"/> 120 120 LED <input type="checkbox"/> 140 140 LED <input type="checkbox"/> 160 160 LED <input type="checkbox"/> 180 180 LED <input type="checkbox"/> 200 200 LED	<input type="checkbox"/> PSU Standard (non gradable) <input type="checkbox"/> PSR Ballast à gradation 1-10 V <input type="checkbox"/> PSD Ballast à gradation Dali <input type="checkbox"/> PSA Ballast à gradation AmpDim <input type="checkbox"/> PSDD Ballast à gradation Dynamim intégré	<input type="checkbox"/> N Pas de réglage de la lumière <input type="checkbox"/> D4 Gradation pour SDU <input type="checkbox"/> D7 Gradation externe 1-10 V <input type="checkbox"/> D9 Gradation externe Dali <input type="checkbox"/> D18 Dynamim intégré <input type="checkbox"/> PSS-LGR Starsense wireless 1-10 V / Dali Philips gris	<input type="checkbox"/> N Pas de CLO <input type="checkbox"/> CLO Constaflux	<input type="checkbox"/> SIP Indice de protection unique <input type="checkbox"/> XIP Indice de protection supplémentaire	<input type="checkbox"/> N Câble exclus <input type="checkbox"/> RTPR-3x1.5 RTPR 3-core 1,5 mm <input type="checkbox"/> RTPR-4x1.5 RTPR 4-core 1,5 mm <input type="checkbox"/> QWPK-5x1.5 QWPK 5-core 1,5 mm (flex) <input type="checkbox"/> E-3x1.5 EDRATEEN 3-core 1,5 mm (NL) <input type="checkbox"/> NYM-3x1.5 EDRATEEN 3-core 1,5 mm (NL) <input type="checkbox"/> QWPK-5x2.5 QWPK 5-core 2,5 mm (flex) <input type="checkbox"/> QWPK-3x1.5 QWPK 5-core 2,5 mm (flex) <input type="checkbox"/> QWPK-4x1.5 QWPK 4-core 1,5 mm (flex) <input type="checkbox"/> RMRL-4x1.5 RMRL 4-core 1,5 mm (flex) <input type="checkbox"/> RMRL-2x1.5 RMRL 2-core 1,5 mm (flex) (SKII) <input type="checkbox"/> RMRL-3x1.5 RMRL 3-core 1,5 mm (flex) <input type="checkbox"/> VMVL-3x1.5 VMVL 3-core 1,5 mm <input type="checkbox"/> VMVL-4x1.5 VMVL 4-core 1,5 mm	<input type="checkbox"/> 4 4 mètres <input type="checkbox"/> 5 5 mètres <input type="checkbox"/> 6 6 mètres <input type="checkbox"/> 7 7 mètres <input type="checkbox"/> 8 8 mètres <input type="checkbox"/> 9 9 mètres <input type="checkbox"/> 10 10 mètres <input type="checkbox"/> 11 11 mètres <input type="checkbox"/> 12 12 mètres <input type="checkbox"/> 14 14 mètres <input type="checkbox"/> 15 15 mètres <input type="checkbox"/> 17 17 mètres <input type="checkbox"/> 18 18 mètres <input type="checkbox"/> 20 20 mètres <input type="checkbox"/> 22 22 mètres

Metronomis LED BDS650-651/660/670



- Conception polyvalente pour des possibilités d'application multiples
- Ample portée d'éclairage tant pour les applications à faible puissance qu'à puissance élevée
- Ambiance lumineuse unique grâce aux effets de lumière décoratifs



Le Metronomis LED est un luminaire sur mât pour l'éclairage de la voie publique qui convient à l'éclairage fonctionnel de la rue et permet dès lors de créer des effets de lumière décoratifs très distinctifs.

- Versions :
 - BDS650 : version Torch
 - BDS651 : version Torch avec vasque classique
 - BDS660 : version Cone Sharp
 - BDS670 : version Cone fluid
- Optiques : (Multilayer) LEDGINE Medium (MDM), Wide (MDW), Asymétrique (MDA), Symétrique (MDS), optique pour classe d'éclairage vertical (MDV)
- Source lumineuse : module LEDGINE intégré et extensible
- Flux lumineux : en fonction du rendement lumineux choisi (min. 1500 lm, max. 12.000 lm) (le flux lumineux maximum pour la version Torch est de 6000 lm)
- Puissance du système : en fonction du rendement lumineux choisi (min. 12 W, max. 120 W)
- Durée de vie :
 - Greenline : 100.000 heures L80B10 à Ta < 25 °C
 - Ecoline : 70.000 heures L80F10 à Ta < 25 °C
- Température de couleur : 3000 K ou 4000 K
- Rendu des couleurs : Ra > 80 (3000 K), Ra > 70 (4000 K)
- Pilote : ballast intégré 220 - 240 V / 50 - 60 Hz
- Commande de l'éclairage : disponible avec Dynadimmer, SDU, LumiStep et Telemangement (RF) (le contrôle RF n'est pas disponible en version Torch)
- Matériaux : boîtier en aluminium injecté, vasque en PMMA
- Finition : gris foncé Philips (RAL10714)
- Montage : un montage sans soudures sur mâts LED Philips Metronomis via une fixation est également disponible pour un montage en top standard de 60 ou 76 mm
- Classe I ou II, IP66, IK10
- Options :
 - autres couleurs RAL/AKZO disponibles (sur demande)
 - Revêtement marine (MSP) possible et recommandé en cas d'installation à proximité de la mer (sur demande)
 - disponible avec ou sans régulation CLO, et/ou avec fusible
 - disponible avec un effet de lumière dans la vasque des modèles Cone Fluid et Cone Sharp ; (Diffusor (DF), effet circulaire (CIR), effet de vague (WAV) et effet diamant (DIA).
 - disponible avec un effet de lumière dans la vasque de Torch ; Diffusor (DF)
 - Cone Fluid et Cone Sharp également disponibles avec une projection de lumière sur le sol (projection circulaire (CON), projection en étoile (STAR), projection en nervures de feuille (FM))
- Accessoires :
 - Également disponible sur demande en version précâblée
 - Disponible avec des mâts au design spécial pour une solution intégrale attrayante ; renseignez-vous auprès de votre account manager Philips pour connaître les possibilités
 - Également disponible en combinaison avec un mât Philips avec un module LED supplémentaire qui éclaire le mât (disponible en lumière bleue, blanc chaud et blanc neutre)



BDS650

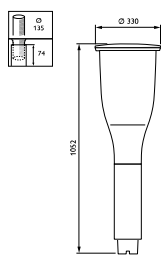

BDS650 Dimensions en mm.



BDS651

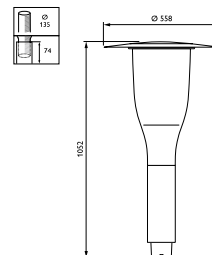

BDS651 Dimensions en mm.



BDS660

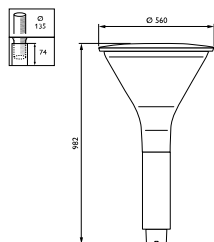

BDS660 Dimensions en mm.



BDS670

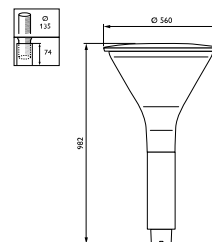

BDS670 Dimensions en mm.

Informations de commande

EOC	Référence	Libellé de commande	MOQ	Code VRG	Poids (KG)	Prix indicatifs
4	88542900	BDS650 GRN20-3S/830 PSR-CLO II MDS 60	1	V	12,85	1100,00
4	88543600	BDS650 GRN40-3S/830 PSR-CLO II MDS 60	1	V	12,85	1160,00
4	89561900	BDS650 GRN40-3S/830 PSU I MDS C450 60	1	V	15,43	1185,00
4	89560200	BDS650 GRN40-3S/830 PSU I VH C450 60	1	V	15,54	1235,00
4	88482800	BDS660 GRN15-3S/830 PSR-CLO II MDS 60	1	V	19,10	1080,00
4	88483500	BDS660 GRN30-3S/830 PSR-CLO II MDS 60	1	V	19,10	1140,00
4	88505400	BDS670 GRN15-3S/830 PSR-CLO II MDS 60	1	V	19,39	1080,00
4	88507800	BDS670 GRN30-3S/830 PSR-CLO II MDS 60	1	V	19,39	1140,00

BDS650 – Metronomis Torch – Intensité réglable via DALI

EOC	Référence	Libellé de commande	MOQ	Code VRG	Poids (KG)	Prix indicatifs
4	88528300	BDS650 GRN15-3S/830 PSR-CLO I MDV DF D9	1	V	13,04	1155,00
4	88529000	BDS650 GRN40-3S/740 PSR-CLO I MDV DF D9	1	V	13,04	1235,00

BDS660 – Metronomis Cone Sharp – Intensité réglable via DALI

EOC	Référence	Libellé de commande	MOQ	Code VRG	Poids (KG)	Prix indicatifs
4	88465100	BDS660 GRN15-3S/830 PSR-CLO I MDV DF D9	1	V	19,71	1155,00
4	88466800	BDS660 GRN40-3S/740 PSR-CLO I MDV DF D9	1	V	19,71	1235,00

BDS670 – Metronomis Cone Fluid – Intensité réglable via DALI

EOC	Référence	Libellé de commande	MOQ	Code VRG	Poids (KG)	Prix indicatifs
4	88493400	BDS670 GRN15-3S/830 PSR-CLO I MDV DF D9	1	V	20,00	1155,00
4	88494100	BDS670 GRN40-3S/740 PSR-CLO I MDV DF D9	1	V	20,00	1235,00

Metronomis LED

BDS650-651/660/670

Programme des luminaires Metronomis LED Cone

Produit	Couleur	Revêtement	Led Engine	Rendement lumineux	Couleur de lampe	Optiques	Classe	Effet de lumière	Lighting Control stand alone	% Lighting Control	Réglage de la lumière	Dispositif de montage
<input type="checkbox"/> BDS660 Cone sharp	<input type="checkbox"/> GR-10714 Philips gris foncé (RAL 10714)	<input type="checkbox"/> N Non	<input type="checkbox"/> GRN	<input type="checkbox"/> GRN15 Pas en combinaison avec RF	<input type="checkbox"/> 830 Blanc chaud 3000 K Ra >80	<input type="checkbox"/> MDM Metronomis medium	I Classe I	<input type="checkbox"/> N Non	<input type="checkbox"/> N Non	<input type="checkbox"/> 75% lumière en dimming mode	<input type="checkbox"/> N Non	<input type="checkbox"/> SP Montage sur mât Metronomis
<input type="checkbox"/> BDS670 Cone fluid	<input type="checkbox"/> BK Noir (RAL 9005)	<input type="checkbox"/> MSP Revêtement marine		<input type="checkbox"/> GRN20 Pas en combinaison avec RF	<input type="checkbox"/> 740 Blanc neutre 4000 K Ra >70	<input type="checkbox"/> MDW Metronomis wide	II Classe II	<input type="checkbox"/> DF diffusing plaque	<input type="checkbox"/> LS-6 Lumistep 6 heure	<input type="checkbox"/> 66% lumière en dimming mode	<input type="checkbox"/> D4 Gradation via SDU01H	<input type="checkbox"/> SP-BL Montage sur mât Metronomis avec la lumière bleue sur le mât
	<input type="checkbox"/> RAL Couleur RAL			<input type="checkbox"/> GRN25 Pas en combinaison avec RF		<input type="checkbox"/> MDA Metronomis asymétrique		<input type="checkbox"/> CIR Effet de cercle Spotlight uniquement en combinaison avec GRN15, GRN20, ECO25, ECO30 et optique MDS	<input type="checkbox"/> LS-9 Lumistep 8 heure	<input type="checkbox"/> 50% lumière en dimming mode	<input type="checkbox"/> D7 Gradation via communication externe 1-10V DC	<input type="checkbox"/> SP-VWV Montage sur mât Metronomis avec la lumière blanc chaude sur le mât
	<input type="checkbox"/> CLRCH Couleur AKZO			<input type="checkbox"/> GRN30 Pas en combinaison avec RF		<input type="checkbox"/> MDS Metronomis symétrique		<input type="checkbox"/> WAV effet de vague Standard uniquement en combinaison avec GRN15, GRN20, ECO25, ECO30 et optique MDS		<input type="checkbox"/> 30% lumière en dimming mode	<input type="checkbox"/> D9 Gradation via communication externe via DALI	<input type="checkbox"/> SP-NV Montage sur mât Metronomis avec la lumière blanc neutre sur le mât
				<input type="checkbox"/> GRN40		<input type="checkbox"/> MDV Metronomis pour l'éclairage vertical			<input type="checkbox"/> DDF1 Dynamimier intégré, preset 1 (5 niveaux)		<input type="checkbox"/> RF Contrôle RF	<input type="checkbox"/> 60 Montage sur mât standard 60 mm, avec adaptateur
				<input type="checkbox"/> GRN50				<input type="checkbox"/> DIA effet diamant Standard uniquement en combinaison avec GRN15, GRN20, ECO25, ECO30 et optique MDS	<input type="checkbox"/> DDF2 Dynamimier intégré, preset 2 (5 niveaux)		<input type="checkbox"/> D13 Gradation au niveau du groupe	<input type="checkbox"/> 76 Montage sur mât standard 76 mm, avec adaptateur
				<input type="checkbox"/> GRN60				<input type="checkbox"/> CON Cercle concentrique de la lumière sur le 301 Standard uniquement en combinaison avec GRN15, GRN20, ECO25, ECO30 et optique MDS	<input type="checkbox"/> DDF3 Dynamimier intégré, preset (5 niveaux)		<input type="checkbox"/> D9 Gradation via communication externe via DALI	
				<input type="checkbox"/> GRN70				<input type="checkbox"/> STAR Effet d'étoile sur le 301 Standard uniquement en combinaison avec GRN15, GRN20, ECO25, ECO30 et optique MDS			<input type="checkbox"/> D9 Gradation via communication externe via DALI	
				<input type="checkbox"/> GRN80				<input type="checkbox"/> FM Effet de bulle sur le 301 Standard uniquement en combinaison avec GRN15, GRN20, ECO25, ECO30 et optique MDS			<input type="checkbox"/> D9 Gradation via communication externe via DALI	
				<input type="checkbox"/> ECO15 Pas en combinaison avec RF							<input type="checkbox"/> D9 Gradation via communication externe via DALI	
				<input type="checkbox"/> ECO30 Pas en combinaison avec RF							<input type="checkbox"/> D9 Gradation via communication externe via DALI	
				<input type="checkbox"/> ECO40							<input type="checkbox"/> D9 Gradation via communication externe via DALI	
				<input type="checkbox"/> ECO50							<input type="checkbox"/> D9 Gradation via communication externe via DALI	
				<input type="checkbox"/> ECO60							<input type="checkbox"/> D9 Gradation via communication externe via DALI	
				<input type="checkbox"/> ECO70							<input type="checkbox"/> D9 Gradation via communication externe via DALI	
				<input type="checkbox"/> ECO80							<input type="checkbox"/> D9 Gradation via communication externe via DALI	
				<input type="checkbox"/> ECO90							<input type="checkbox"/> D9 Gradation via communication externe via DALI	
				<input type="checkbox"/> ECO100							<input type="checkbox"/> D9 Gradation via communication externe via DALI	
				<input type="checkbox"/> ECO110							<input type="checkbox"/> D9 Gradation via communication externe via DALI	
				<input type="checkbox"/> ECO120							<input type="checkbox"/> D9 Gradation via communication externe via DALI	

Programme des luminaires Metronomis LED Torch

Produit	Couleur	Revêtement	Led Engine	Rendement lumineux	Couleur de lampe	Optiques	Classe	Effect de lumière	Lighting Control stand alone	% Lighting Control	Réglage de la lumière	Dispositif de montage
<input type="checkbox"/> BDS650 Torch	<input type="checkbox"/> GR-10714 Philips gris foncé (RAL 10714)	<input type="checkbox"/> N Non <input type="checkbox"/> MSP Revêtement marine	<input type="checkbox"/> GRN	<input type="checkbox"/> GRN15 <input type="checkbox"/> GRN20 <input type="checkbox"/> GRN25 <input type="checkbox"/> GRN30 <input type="checkbox"/> GRN40 <input type="checkbox"/> GRN50	<input type="checkbox"/> 830 Blanc chaud 3000 K Ra >80 <input type="checkbox"/> 740 Blanc neutre 4000 K Ra >70	<input type="checkbox"/> MDM Metronomis médium <input type="checkbox"/> MDW Metronomis wide <input type="checkbox"/> MDA Metronomis asymétrique <input type="checkbox"/> MDS Metronomis symétrique <input type="checkbox"/> MDV Metronomis pour l'éclairage vertical	<input type="checkbox"/> I Classe I <input type="checkbox"/> II Classe II	<input type="checkbox"/> N Non <input type="checkbox"/> DF diffusant plaque	<input type="checkbox"/> N Non <input type="checkbox"/> LS-6 Lumistep 6 heure <input type="checkbox"/> LS-8 Lumistep 8 heure	<input type="checkbox"/> 75% 75% de lumière en dimming mode <input type="checkbox"/> 66% 66% de lumière en dimming mode <input type="checkbox"/> 50% 50% de lumière en dimming mode <input type="checkbox"/> 30% 30% de lumière en dimming mode	<input type="checkbox"/> N Non <input type="checkbox"/> D4 Gradation via SDU01H <input type="checkbox"/> Pas en combinaison avec lumistep ou dynamimer <input type="checkbox"/> D7 Gradation via communication externe 1-10V DC <input type="checkbox"/> Pas en combinaison avec lumistep ou dynamimer <input type="checkbox"/> D9 Gradation via communication externe via DALI <input type="checkbox"/> Pas en combinaison avec lumistep ou dynamimer <input type="checkbox"/> D13 Gradation au niveau du groupe <input type="checkbox"/> Pas en combinaison avec lumistep ou dynamimer	<input type="checkbox"/> SP Montage sur mât Metronomis <input type="checkbox"/> SP-BL Montage sur mât Metronomis avec la lumière bleue sur le mât <input type="checkbox"/> SP-WW Montage sur mât Metronomis avec la lumière blanc chaude sur le mât <input type="checkbox"/> SP-NW Montage sur mât Metronomis avec la lumière blanc neutre sur le mât <input type="checkbox"/> 60 Montage sur mât standard 60 mm, avec adaptateur <input type="checkbox"/> 76 Montage sur mât standard 76 mm, avec adaptateur
<input type="checkbox"/> BDS651 Torch avec hotte classique	<input type="checkbox"/> BK Noir (RAL 9005) <input type="checkbox"/> RAL Couleur RAL <input type="checkbox"/> CURCH Couleur AKZO		<input type="checkbox"/> ECO	<input type="checkbox"/> ECO25 <input type="checkbox"/> ECO30 <input type="checkbox"/> ECO40 <input type="checkbox"/> ECO50 <input type="checkbox"/> ECO60					<input type="checkbox"/> DDF1 Dynamimer intégré, preset 1 (\$ niveaux) <input type="checkbox"/> DDF2 Dynamimer intégré, preset 2 (\$ niveaux) <input type="checkbox"/> DDF3 Dynamimer intégré, preset (\$ niveaux)			

Metronomis Bordeaux CDS590/592/594



- Famille d'armatures intemporelles
- Vaste domaine d'application grâce à la cohésion visuelle
- Qualité lumineuse supérieure



Le Metronomis Bordeaux avec 0, 2 ou 4 bras décoratif est une élégante armature d'éclairage urbain pour les rues résidentielles, les places et les sites d'entreprises.

- Versions : CDS590 Metronomis Bordeaux sans bras décoratifs, CDS592 Metronomis Bordeaux avec 2 bras décoratifs, CDS594 Metronomis Bordeaux avec 4 bras décoratifs
- Optiques : réfracteur (prismatique) (PR), diffuseur (DF), réflecteur symétrique à rotation (S), réflecteur d'éclairage urbain (A)
- Source lumineuse : MASTER CosmoWhite CPO-TW 45, 60, 90, 140 W, MASTER CityWhite CDO-TT 70, 100, 150 W, MASTER Colour CDM-T 35, 70, 150 W, MASTER SDW-T 50, 100 W, SON 50, 70, 100, 150 W, MASTER PL-T 32, 42 W
- Ballast : ballast électronique 220 - 240 V / 50 - 60 Hz fourni connecté
- Matériaux : boîtier en aluminium injecté sous haute pression, vasque en polycarbonate, réfracteur et diffuseur en PMMA, grilles en fonte d'aluminium haute pression, adaptateurs en fonte d'aluminium
- Finition : Ultra Dark Grey (RAL10714) Philips
- Montage: montage en top sur mât : Ø 60/76 mm
- Montage latéral, ouverture latérale Ø 42/60 mm avec adaptateur pour ouverture latérale ; hauteur d'installation recommandée : 4 - 6 m
- Classe II, IP65, IK09
- Options :
 - Couleurs RAL ou AKZO disponibles sur demande
 - Revêtement marine (MSP) possible et recommandé en cas d'installation à proximité de la mer
- Accessoires :
 - Adaptateur pour montage latéral, Ø 42-60 mm (ZRP551)
 - Adaptateur pour surtension : (ZRP552)
 - Si des nuisances lumineuses sont prévues, il est possible d'utiliser un bouclier (ZDS500 LO) fabriqué en plastique blanc opaque ; installé dans la vasque, il la protège du dessous jusqu'à 1/3 (120°) de la sortie de lumière ; plusieurs boucliers peuvent être installés dans une armature
 - Différents mâts et supports disponibles, conçus spécifiquement pour la famille Metronomis





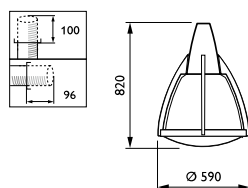















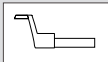
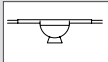
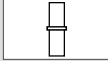

















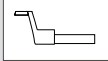
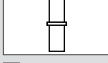

CDS594 STT, avec support court (à commander séparément)



CDS590/592/594 Dimensions en mm.

Metronomis Bordeaux CDS590/592/594

Programme des luminaires Metronomis CDS500*

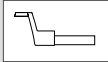
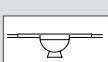
Modèles	Vasques	Lampes	Optiques	Dispositifs de montage
 <ul style="list-style-type: none"> <input type="checkbox"/> CDS530 Torino <input type="checkbox"/> CDS531 Torino (suspendus)  <ul style="list-style-type: none"> <input type="checkbox"/> CDS550 Malmö 	 <ul style="list-style-type: none"> <input type="checkbox"/> Claire (TB)  <ul style="list-style-type: none"> <input type="checkbox"/> Opaque (OB) 	<p>Système CosmoPolis (avec réflecteur CosmoR)</p> <ul style="list-style-type: none"> <input type="checkbox"/> CPO-TW 45W <input type="checkbox"/> CPO-TW 60W <input type="checkbox"/> CPO-TW 90W <input type="checkbox"/> CPO-TW 140W  <ul style="list-style-type: none"> <input type="checkbox"/> HPL 50W <input type="checkbox"/> HPL 80W <input type="checkbox"/> HPL 125W  <ul style="list-style-type: none"> <input type="checkbox"/> SON-I 50W <input type="checkbox"/> SON-I 70W 	 <ul style="list-style-type: none"> <input type="checkbox"/> Grille de défilement (LO)  <ul style="list-style-type: none"> <input type="checkbox"/> Réflecteur (PR)  <ul style="list-style-type: none"> <input type="checkbox"/> Diffuseur (DF) 	 <ul style="list-style-type: none"> <input type="checkbox"/> Fixation latérale ZRP551  <ul style="list-style-type: none"> <input type="checkbox"/> Caténaire ZRP552 Ne convient pas à CDS550 Malmö  <ul style="list-style-type: none"> <input type="checkbox"/> Adaptateur ZRP553
 <ul style="list-style-type: none"> <input type="checkbox"/> CDS560 Anney  <ul style="list-style-type: none"> <input type="checkbox"/> CDS570 Berlin  <ul style="list-style-type: none"> <input type="checkbox"/> CDS580 Cambridge 	 <ul style="list-style-type: none"> <input type="checkbox"/> Claire/claireTT  <ul style="list-style-type: none"> <input type="checkbox"/> Claire/opale (TO)  <ul style="list-style-type: none"> <input type="checkbox"/> Claire/painted (TP)  <ul style="list-style-type: none"> <input type="checkbox"/> Opaque/opale (OO)  <ul style="list-style-type: none"> <input type="checkbox"/> Opaque/peinte (OP) 	 <ul style="list-style-type: none"> <input type="checkbox"/> SON 50 W <input type="checkbox"/> SON 70W <input type="checkbox"/> SON 100W <input type="checkbox"/> SON 150W  <ul style="list-style-type: none"> <input type="checkbox"/> SON-T 50W <input type="checkbox"/> SON-T 70W <input type="checkbox"/> SON-T 100W <input type="checkbox"/> SON-T 150W  <ul style="list-style-type: none"> <input type="checkbox"/> CDO-TT 70W <input type="checkbox"/> CDO-TT 100W <input type="checkbox"/> CDO-TT 150W  <ul style="list-style-type: none"> <input type="checkbox"/> SDW-T 50W <input type="checkbox"/> SDW-T 100W 	 <ul style="list-style-type: none"> <input type="checkbox"/> Grille de défilement (LO)  <ul style="list-style-type: none"> <input type="checkbox"/> Réflecteur (PR)  <ul style="list-style-type: none"> <input type="checkbox"/> Diffuseur (DF)  <ul style="list-style-type: none"> <input type="checkbox"/> Réflecteur à symétrie de révolution (S)  <ul style="list-style-type: none"> <input type="checkbox"/> Réflecteur d'éclairage routier (A)  <ul style="list-style-type: none"> <input type="checkbox"/> ClaireIndirect optic (IO) 	 <ul style="list-style-type: none"> <input type="checkbox"/> Fixation latérale ZRP551  <ul style="list-style-type: none"> <input type="checkbox"/> Adaptateur ZRP553
 <ul style="list-style-type: none"> <input type="checkbox"/> CDS590 Bordeaux  <ul style="list-style-type: none"> <input type="checkbox"/> CDS592 Bordeaux 2  <ul style="list-style-type: none"> <input type="checkbox"/> CDS594 Bordeaux 4 	 <ul style="list-style-type: none"> <input type="checkbox"/> Claire/claire (TT)  <ul style="list-style-type: none"> <input type="checkbox"/> Opaque/claire (OT)  <ul style="list-style-type: none"> <input type="checkbox"/> Claire/opale (TO)  <ul style="list-style-type: none"> <input type="checkbox"/> Opaque/opale (OO) 	<ul style="list-style-type: none"> <input type="checkbox"/> CDM-T 35W <input type="checkbox"/> CDM-T 70W <input type="checkbox"/> CDM-T 150W  <ul style="list-style-type: none"> <input type="checkbox"/> PL-T 32W <input type="checkbox"/> PL-T 42W <ul style="list-style-type: none"> <input type="checkbox"/> Kombipack (K) lampe incluse 	 <ul style="list-style-type: none"> <input type="checkbox"/> Réflecteur (PR)  <ul style="list-style-type: none"> <input type="checkbox"/> Diffuseur (DF)  <ul style="list-style-type: none"> <input type="checkbox"/> Réflecteur à symétrie de révolution (S)  <ul style="list-style-type: none"> <input type="checkbox"/> Réflecteur d'éclairage routier (A)** 	 <ul style="list-style-type: none"> <input type="checkbox"/> Fixation latérale ZRP551  <ul style="list-style-type: none"> <input type="checkbox"/> Caténaire ZRP552

* Cet aperçu de la gamme vous montre d'un coup d'oeil les possibilités de configuration ainsi que les options.

** Pas pour CosmoPolis.

Metronomis Torino CDS530/531



- Famille d'armatures intemporelles
- Vaste domaine d'application grâce à la cohésion visuelle
- Qualité lumineuse supérieure



Le Metronomis Torino est une élégante armature d'éclairage urbain destinée aux rues résidentielles, aux places et aux sites d'entreprises.

- Versions : CDS530 (Torino standard), CDS531 (montage en suspension, disponible sur demande uniquement)
- Optiques : grille (LO), réfracteur (prismatique) (PR), diffuseur (DF)
- Source lumineuse : MASTER CosmoWhite CPO-TW 45, 60, 90, 140 W, MASTER CityWhite CDO-TT 70, 100, 150 W, MASTER Colour CDM-T 35, 70, 150 W, MASTER SDW-T 50, 100 W, SON 50, 70, 100, 150 W, MASTER PL-T 32, 42 W
- Ballast : ballast électronique 220 - 240V / 50 - 60 Hz fourni connecté
- Matériaux : boîtier en aluminium injecté sous haute pression, vasque en polycarbonate, réfracteur et diffuseur en PMMA, grilles en fonte d'aluminium haute pression, adaptateurs en fonte d'aluminium
- Finition : Philips Ultra Dark Grey (RAL10714)
- Montage: montage en top sur mât : Ø 60/76 mm
- Montage latéral, ouverture latérale Ø 42/60 mm avec adaptateur pour ouverture latérale, montage à chaîne avec adaptateur pour chaîne ; hauteur d'installation recommandée : 4 - 6 m
- Classe II
- IP65
- IK09
- Options :
 - Couleurs RAL ou AKZO disponibles (sur demande)
 - Revêtement marine (MSP) possible et recommandé en cas d'installation à proximité de la mer
- Accessoires :
 - Adaptateur pour montage latéral, Ø 42-60 mm (ZRP551)
 - Adaptateur pour chaîne (ZRP552, adaptateur pour chaîne convenant uniquement à la version spéciale CDS531, disponible sur demande uniquement)
 - Différents mâts et supports disponibles, conçus spécifiquement pour la famille Metronomis



CDS530 OB

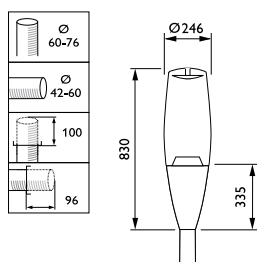

CDS530/531 Dimensions en mm.



CDS530 LO TB

MileWide² BRP435/436 BPP435/436



- Design épuré et intemporel signé Knud Holscher
- Boîtier léger et compact
- Il n'est pas nécessaire d'ouvrir le luminaire lors de l'installation



MileWide² est un luminaire LED destiné à l'éclairage de petites rues urbaines ou de voies d'accès plus importantes.

- Versions:
 - BRP435 : MileWide² Small, version pour montage latéral
 - BPP435 : MileWide² Small, version pour montage en top de mât (60-76 mm)
 - BRP436 : MileWide² Large, version pour montage latéral
 - BPP436 : MileWide² Large, version pour montage en top de mât (60-76 mm)
- Optiques (Multilayer) : optique pour rue de largeur moyenne (MSO, uniquement en version Small), faisceau moyen (DM), faisceau large (DW)
- Source lumineuse : module LED intégré
- Flux lumineux : en fonction du rendement lumineux choisi (min. 1900 lm, max. 18.500 lm)
- Puissance du système : en fonction du rendement lumineux choisi
- Durée de vie : 100.000 heures L80B10 à Ta < 25 °C
- Température de couleur : 3000 K ou 4000 K
- Rendu des couleurs : Ra > 80 (3000 K), Ra > 70 (4000 K)
- Ballast : intégré 220 - 240 V / 50 - 60 Hz
- Commande de l'éclairage : disponible avec DynaDimmer, SDU, LumiStep et Telemangement (GPRS), peut être livrée avec un raccordement à gradation via 1-10 V ou Dali
- Matière : corps en aluminium moulé
- Finition : Silver Satin grey
- Montage: convient à un montage en top de mât (BPP) ou latéral (BRP)
- Classe I ou II, IP66, IK08
- Options :
 - autres couleurs RAL/AKZO disponibles sur demande
 - Revêtement marine (MSP) possible et recommandé en cas d'installation à proximité de la mer (sur demande)
 - disponible avec ou sans régulation CLO
- Accessoires :
 - mâts spécifiques pour une transition sans heurt avec le luminaire



BPP435

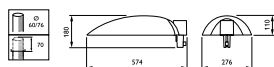

BPP435 Dimensions en mm.



BRP435

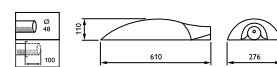

BRP435 Dimensions en mm.



BPP436

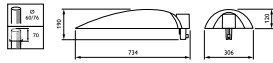

BPP436 Dimensions en mm.



BRP436

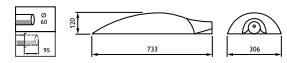

BRP436 Dimensions en mm.

Informations de commande

EOC	Référence	Libellé de commande	MOQ	Code VRG	Poids (KG)	Prix indicatifs
5	11602900 BRP436 GRN150-/830 I DM SI T25	BRP436G150WWMSI	1	V	10,39	1035,00

MileWide² BRP435/436 BPP435/436

Programme des luminaires MileWide² Small

Boîtier	Couleur	Revêtement	Couleur de lumière	Rendement lumineux (x100 lm)	Optique	Classe de protection	CLO	Commande de l'éclairage autonome	Niveau de gradation pour commande de l'éclairage autonome	Commande de l'éclairage externe	Câblage
<input type="checkbox"/> BRP435 montage latéral <input type="checkbox"/> BPP435 montage en top de mât	<input type="checkbox"/> SI Silver Satin grey <input type="checkbox"/> GR Gris foncé Philips couleur RAL <input type="checkbox"/> RAL couleur RAL <input type="checkbox"/> CLRCH Couleur AKZO Sablé	<input type="checkbox"/> N <input type="checkbox"/> MSP Marine Salt Protection	<input type="checkbox"/> 830 Blanc chaud 3000 K Ra ≥ 80	<input type="checkbox"/> 19 <input type="checkbox"/> 22 <input type="checkbox"/> 25 <input type="checkbox"/> 30 <input type="checkbox"/> 35 <input type="checkbox"/> 40 <input type="checkbox"/> 50 <input type="checkbox"/> 60 <input type="checkbox"/> 70 <input type="checkbox"/> 80 <input type="checkbox"/> 90 <input type="checkbox"/> 100	<input type="checkbox"/> MSO optique pour rue de largeur moyenne <input type="checkbox"/> DM1 faisceau semi-intensif <input type="checkbox"/> DW faisceau large	<input type="checkbox"/> I Classe I <input type="checkbox"/> II Classe II	<input type="checkbox"/> FR Sans CLO <input type="checkbox"/> FR-CLO Avec CLO	<input type="checkbox"/> N pas de commande de l'éclairage autonome <input type="checkbox"/> LS-6 Lumistep 6 heures <input type="checkbox"/> LS-8 Lumistep 8 heures	<input type="checkbox"/> 50% 50 % de lumière en position de gradation <input type="checkbox"/> 30% 30 % de lumière en position de gradation	<input type="checkbox"/> N pas de commande <input type="checkbox"/> D4 SDU <input type="checkbox"/> D7 intensité réglable via 1-10V <input type="checkbox"/> D9 intensité réglable via Dali <input type="checkbox"/> D22 intensité réglable avec système de gestion central via GPRS	<input type="checkbox"/> N sans câble <input type="checkbox"/> C6K fourni précablé (6 m) <input type="checkbox"/> C10K fourni précablé (10 m)
			<input type="checkbox"/> 740 Blanc neutre 4000 K Ra ≥ 70	<input type="checkbox"/> 19 <input type="checkbox"/> 22 <input type="checkbox"/> 25 <input type="checkbox"/> 30 <input type="checkbox"/> 35 <input type="checkbox"/> 45 <input type="checkbox"/> 55 <input type="checkbox"/> 65 <input type="checkbox"/> 75 <input type="checkbox"/> 85 <input type="checkbox"/> 95 <input type="checkbox"/> 105 <input type="checkbox"/> 115	<input type="checkbox"/> DDF1 DynaDimmer intégré, Priset 1 (5 étapes) <input type="checkbox"/> DDF2 DynaDimmer intégré, Priset 2 (5 étapes) <input type="checkbox"/> DDF3 DynaDimmer intégré, Priset 3 (5 étapes)						

Programme des luminaires MileWide² Large

Boîtier	Couleur	Revêtement	Couleur de lumière	Rendement lumineux (x100 lm)	Optique	Classe de protection	CLO	Commande de l'éclairage autonome	Niveau de gradation pour commande de l'éclairage autonome	Commande de l'éclairage externe	Câblage
<input type="checkbox"/> BRP436 montage latéral <input type="checkbox"/> BPP436 Montage en top de mât	<input type="checkbox"/> SI Silver Satin grey <input type="checkbox"/> GR Gris foncé Philips couleur RAL <input type="checkbox"/> RAL couleur RAL <input type="checkbox"/> CLRCH Couleur AKZO Sablé	<input type="checkbox"/> N <input type="checkbox"/> MSP Marine Salt Protection	<input type="checkbox"/> 830 Blanc chaud 3000 K Ra ≥ 80	<input type="checkbox"/> 81 <input type="checkbox"/> 91 <input type="checkbox"/> 101 <input type="checkbox"/> 110 <input type="checkbox"/> 120 <input type="checkbox"/> 130 <input type="checkbox"/> 140 <input type="checkbox"/> 150 <input type="checkbox"/> 160	<input type="checkbox"/> DM faisceau semi-intensif <input type="checkbox"/> DW faisceau large	<input type="checkbox"/> I Classe I <input type="checkbox"/> II Classe II	<input type="checkbox"/> FSR Sans CLO <input type="checkbox"/> FSR-CLO CLO	<input type="checkbox"/> N pas de commande de l'éclairage autonome <input type="checkbox"/> LS-6 Lumistep 6 heures <input type="checkbox"/> LS-8 Lumistep 8 heures <input type="checkbox"/> DDF1 DynaDimmer intégré, Priset 1 (5 étapes) <input type="checkbox"/> DDF2 DynaDimmer intégré, Priset 2 (5 étapes) <input type="checkbox"/> DDF3 DynaDimmer intégré, Priset 3 (5 étapes)	<input type="checkbox"/> 50% 50 % de lumière en position de gradation <input type="checkbox"/> 30% 30 % de lumière en position de gradation	<input type="checkbox"/> N pas de commande <input type="checkbox"/> D4 SDU <input type="checkbox"/> D7 intensité réglable via 1-10V <input type="checkbox"/> D9 intensité réglable via Dali <input type="checkbox"/> D22 intensité réglable avec système de gestion central via GPRS	<input type="checkbox"/> N sans câble <input type="checkbox"/> C10K fourni précâblé (10 m) <input type="checkbox"/> C14K fourni précâblé (14 m)
			<input type="checkbox"/> 740 Blanc neutre 4000 K Ra ≥ 70	<input type="checkbox"/> 96 <input type="checkbox"/> 106 <input type="checkbox"/> 116 <input type="checkbox"/> 125 <input type="checkbox"/> 135 <input type="checkbox"/> 145 <input type="checkbox"/> 155 <input type="checkbox"/> 165 <input type="checkbox"/> 175 <input type="checkbox"/> 185							

ClassicStreet



- Design contemporain et caractéristiques inspirés des lanternes de rue traditionnelles
- Performances d'éclairage et énergétiques exceptionnelles, grâce à sa plateforme LEDGINE-O (optimisée) et ses optiques spécifiques
- Convient aussi bien à des environnement à l'architecture historique qu'à des environnements plus modernes



Rappelant la beauté iconique des lanternes de rue du 20ème siècle, ClassicStreet associe un design élégant et des détails subtils de luminaires classiques, tout en répondant aux normes actuelles d'éclairage urbain. Conçu autour de la technologie LED, ClassicStreet procure des niveaux de performance exceptionnels en matière d'éclairage et d'énergie, grâce à sa plateforme LEDGINE-O (optimisée) et à ses optiques spécialement développées pour cette application. Son design légèrement incurvé, ainsi que ses crosses et mâts dédiés créent un look contemporain qui embellit nos villes et dessinent des ambiances diurnes et nocturnes particulièrement chaleureuses. Non seulement dans des cadres d'architecture traditionnelle et historique, mais aussi dans des environnements modernes.

- Type :
 - BDP794 (version top de mât avec embout pour rétrofit)
 - BSP794 (Version suspendue pour rétrofit)
 - BPP794 (version top de mât pour crosse dédiée ClassicStreet)
 - BVP794 (version suspendue pour crosse dédiée ClassicStreet)
- Source lumineuse : Module LED intégral
- Puissance système : 12 W-82 W (blanc chaud), 12 W - 73 W (blanc neutre), selon la configuration LED
- Flux système : 1000 à 10.000 lm, selon la configuration LED
- Efficacité système : Jusqu'à 130 lm/W
- Température de couleur : 3000 K, blanc chaud (WW), 4000 K, blanc neutre (NW)
- Indice de rendu des couleurs : > 80 (3000 K), > 70 (4000 K)
- Durée de vie L80B10 : 10.0000 heures
- Plage de températures de fonctionnement : -20 à +50 °C
- Driver : 40 W: 22 A/340 µs; 75 W: 46 A/250 µs; 150 W: 53 A/300 µs
- Tension d'alimentation : 220-240 V/50-60 Hz
- Gradation :
 - CLO (maintien du flux dans le temps)
 - Gradation de l'alimentation secteur (AmpDim)
 - DynaDimmer
 - Lumistep
- Contrôle/commande : 1-10 V DALI
- Optique : DM11, DM30, DM31, DM50, DM70, DN10, DN11, DPL1, DPR1, DS50, DW10, DW50, DX10, DX50, DX51, DX70
- Fermeture : Verre plat trempé transparent (FG), Verre plat diffusant (GF) (en option)
- Matériau :
 - Boîtier : aluminium extrudé, non corrosif
 - Verre plat : trempé
 - Joint : silicone, thermorésistant
 - Optiques : plastique (PMMA)
- Couleur : Noir N9 (MN332L) ou gris anthracite Philips. Autres couleurs RAL et AKZO Futura disponibles sur demande
- Maintenance : Accès pour maintenance au compartiment du ballast, 8 vis
- Installation :
 - Montage en top de mât : Ø 60-76mm
 - Crosses dédiées ClassicStreet
 - Hauteur d'installation recommandée : 4-6 m
 - SCx max. : 0,175 m
- Accessoires :
 - JGB794 (Crosse ClassicStreet lanterne suspendue)
 - JGB795 (Crosse ClassicStreet lanterne portée)

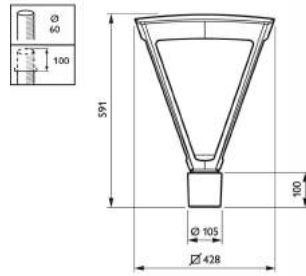

ClassicStreet BDP794

Dimensions en mm.

Informations de commande

EOC	Référence	Libellé de commande	MOQ	Code VRG	Prix indicatifs
[5]	11678100	BDP794 LED26-4S/740 PSU DM50 MK-WH BK 60	BDP7942644DM6P	1	V 559,00
[5]	11679800	BDP794 LED53-4S/740 PSU II DS50 MK-WH GF	BDP7945344DGF6P	1	V 559,00
[5]	11680400	BDP794 LED52-4S/830 PSU II DS50 MK-WH GF	BP7945243DGF6P	1	V 609,00
[5]	11681100	BDP794 LED53-4S/740 PSU II DS50 MK-WH GF	BDP794534476P	1	V 559,00
[5]	11682800	BDP794 LED42-4S/740 II DS50 MK-WH BK D9	BDP7944144D	1	V 584,00
[5]	11683500	BDP794 LED26-4S/740 II DM50 MK-WH BK D9	BDP7942644DM	1	V 584,00
[5]	11684200	BDP794 LED26-4S/830 DM50 MK-WH BK CLO D9	BDP7942643DM	1	V 584,00
[5]	11685900	BDP794 LW10 LED41-4S/830 DW50 MK-WH BK D	BDP794LW4143DW	1	V 724,00
[5]	11686600	BDP794 LW10 LED41-4S/830 DS50 MK-WH BK D	BDP794LW4143D	1	V 724,00
[5]	11687300	BDP794 LW10 LED15-4S/740 DW50 MK-WH BK D	BDP794LW1544DW	1	V 724,00
[5]	11688000	BDP794 LED42-4S/740 II DW10 MK-WH BK CLO	BDP7944244DWDD	1	V 639,00
[5]	11689700	BDP794 LED53-4S/740 II DW10 MK-WH BK CLO	BDP7945344DWDD	1	V 639,00
[5]	11690300	BDP794 LED63-4S/740 II DW10 MK-WH BK CLO	BDP7946544DWDD	1	V 639,00
[5]	11691000	BDP794 LED52-4S/830 II DW10 MK-WH GF BK	BDP7945243DFDD	1	V 639,00

Thema 2 LED



- Élégance de la fixation en forme de lyre
- Un luminaire économe en énergie aux optiques haute performance



Thema T2 LED est un luminaire rond compact conçu pour créer une ambiance dans l'environnement urbain. Sa présence se remarque de jour comme de nuit. Il renforce la personnalité des espaces publics et leur donne un air intemporel. Conçu pour être installé jusqu'à 6 mètres de hauteur, Thema 2 LED offre trois types d'installation différents : en suspension, avec des lyres Tenso ou avec des lyres Belvedere. Parfait pour l'éclairage des rues et routes, chemins, places et zones piétonnes grâce à sa lumière chaude et agréable.

- Type :
 - BDP607 (version pour montage en top de mât)
 - BSP607 (version suspendue)
- Source lumineuse : Module LED intégral
- Puissance : 16 - 55 W
- Flux lumineux : 800 - 5400 lm (3000 K). 800 - 5450 lm (4000 K)
- Rendement du luminaire : 100 lm/W (3000 K). 110 lm/W (4000 K)
- Température de couleur corrélée : 3000 à 4000 K
- Indice de rendu des couleurs : ≥ 80 (3000 K). ≥ 70 (4000 K)
- Durée de vie utile : Jusqu'à 100.000 heures
- Plage de températures de fonctionnement : -25 à +30 °C
- Ballast : Intégré (module LED à ballast intégré)
- Tension secteur : 220-240 V/50-60 Hz
- Gradation : CLO
- Entrée système de commande : DALI
- Optique : Distribution semi-intensive (DM), extensive (DW), verticale (DV)
- Optique : Grille (option)
- Cache optique : Plaques diffusantes (deux types de plaques disponibles)
- Matériaux : Boîtier : fonte d'aluminium. Verre plat trempé. Vasque en polycarbonate
- Couleur : Gris. Autres teintes RAL ou AKZO Futura disponibles sur demande
- Maintenance : Sans outil, par le dessous. Ouverture à l'aide d'un clip. Accès facile au ballast par le dessus, 2 vis
- Installation : Suspendu 1°G. Crosse en forme de lyre Belvedere pour les poteaux de \varnothing 60 mm. Crosse en forme de lyre Tenso pour les poteaux de \varnothing 90 mm. Hauteur d'installation recommandée : 4 à 6 m. SCx max. : 0,17 m²



BDP607

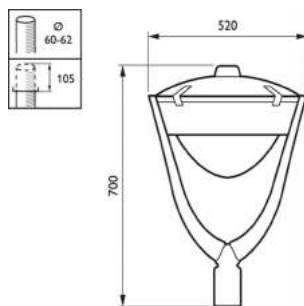

Dimensions en mm.

Informations de commande

EOC	Référence	Libellé de commande	MOQ	Code VRG	Prix indicatifs
93865200	BDP607 LWFP GRN30/830 DW DF-S GR CLO LU	BDP607LWG303	1	V	2065,00
93866900	BDP607 GRN60/830 DW DF-S GR CLO-DD1 L	BDP607G603	1	V	1950,00
93868300	BSP607 GRN60/830 DW DF-S GR CLO-DD1	BSP607G603	1	V	1200,00

Jargeau 400 LED



- Luminaire au design emblématique, convenant aux environnements tant modernes qu'historiques
- Plateforme LEDGINE - O hautes performances
- Maintenance facile



Jargeau 400 LED allie les caractéristiques emblématiques des premiers lampadaires à quatre faces du XIXe siècle et les performances techniques des luminaires du XXIe siècle. Il intègre le module LEDGINE-O, combinaison de LED à haute efficacité et d'optiques haute performance tout en conservant le caractère original à quatre faces. Conçu pour être installé à 4-6 mètres de haut, ce luminaire est adapté aux paysages urbains, et idéal pour illuminer les centre-villes, les centres historiques, les rues, les allées, les places et les parcs. Jargeau 400 LED peut également offrir les avantages des technologies les plus récentes développées par Philips Lighting, notamment le système d'éclairage connecté CityTouch.

- Type : BPP641 (version pour montage en top de mât). BSP641 (version suspendue)
- Source lumineuse : Module LED intégral
- Puissance système : Jusqu'à 79 W, selon la configuration
- Flux système : 500 à 6800 (blanc chaud), 500 à 7700 lm (blanc neutre), selon la configuration
- Efficacité système : Jusqu'à 122 lm/W
- Température de couleur : 3000 à 4000 K
- Indice de rendu des couleurs : 80 - 70
- Durée de vie L80B10 : Jusqu'à 100000 heures
- Température ambiante moyenne : +25 °C
- Plage de températures de fonctionnement : -25 à +35 °C
- Driver : Intégré (module LED à driver intégré). Driver Philips Xitanium
- Tension d'alimentation : 220-240 V/50-60 Hz
- Gradation : LumiStep (LS), DynaDimmer (DDF), LineSwitch (D11), Starsense RF Wireless et CityTouch Ready, cellule photoélectrique, mini-cellule 35, 55, 75 lux
- Optique : Distribution semi-intensive (DM, DN), passage piéton, symétrique, extensive et extra-extensive, grille
- Fermeture : Verre plat trempé, dépoli ou transparent
- Matériau : Corps : aluminium à haute pression. Verre : trempé thermiquement, 5mm d'épaisseur
- Couleur : Noir N9 (MN332L). Autres teintes RAL ou AKZO Futura disponibles sur demande
- Maintenance : Module d'éclairage interchangeable par ouverture avec vis sur le capot du luminaire
- Installation : Top de mât: embout diamètre 60 et 76mm, adaptateur version suspendue 3/4 ou 1"G. Hauteur d'installation recommandée : 4 à 6 m. Poids : 12 kg max. SCx max. : 0,13 m²



BPP641 (version pour montage en top de mât). BSP641 (version suspendue)

Dimensions en mm.

Informations de commande

EOC	Référence	Libellé de commande	MOQ	Code VRG	Prix indicatifs
5	10888500	BSP641 LED92-4S/740 PSU DM50 FG BK G3/4	1	V	855,00
5	10889200	BPP641 LED80-4S/830 PSU DM70 GF BK 60	1	V	785,00
5	10890800	BPP641 LED43-4S/740 PSU DN11 FG BK DEF2	1	V	740,00
5	10892200	BSP641 LED17-4S/740 PSU DM12 FG BK G3/4	1	V	795,00

Micenas gen2 LED



- Un flux lumineux d'excellente qualité associé à des économies d'énergie
- Un éclairage d'ambiance confortable
- Répond aux exigences photométriques pour l'éclairage de la voie publique et des grands espaces

Mélange de style contemporain et d'inspiration classique, Micenas² LED se distingue par son élégance dans les environnements urbains tant modernes que classiques. Avec son module LED de deuxième génération, Micenas² LED est synonyme d'un flux lumineux accru pendant une durée de vie plus longue et d'une efficacité énergétique plus grande. L'écoconception du luminaire lui permet de conserver sa forme visionnaire et de créer un éclairage d'ambiance confortable. Le corps présente une finition noire texturée qui accentue la forme intemporelle du luminaire, et celui-ci s'intègre alors harmonieusement aux murs et façades. Une série de crosses dédiées sont par ailleurs disponibles et permettent d'intégrer la lanterne à la colonne de manière décorative.

- Type : BDP791 (version pour montage en top de mât). BSP791 (version suspendue)
- Source lumineuse : Module LED intégral
- Puissance système : Jusqu'à 79 W, selon la configuration
- Flux système : 500 à 6800 (blanc chaud), 500 à 7700 lm (blanc neutre), selon la configuration
- Efficacité système : Jusqu'à 122 lm/W
- Température de couleur : 3000 à 4000 K
- Indice de rendu des couleurs : 80 - 70
- Durée de vie L80B10 : Jusqu'à 100.000 heures
- Plage de températures de fonctionnement : -20 à +35 °C
- Driver : Intégré (module LED à driver intégré). Driver Philips Xitanium
- Tension d'alimentation : 220-240 V/50-60 Hz
- Gradation : LumiStep (LS), DynaDimmer (DDF), LineSwitch (D11), Starsense RF Wireless et CityTouch Ready, cellule photoélectrique, mini-cellule 35, 55, 75 lux
- Optique : Distribution semi-intensive (DM, DN), passage piéton, symétrique, extensive et extra-extensive, grille
- Fermeture : Verre plat trempé, dépoli ou transparent
- Matériau : Corps : aluminium à haute pression. Verre : trempé thermiquement, 5 mm d'épaisseur
- Couleur : Noir N9 (MN332L). Autres teintes RAL ou AKZO Futura disponibles sur demande
- Maintenance : Module d'éclairage interchangeable par ouverture avec vis sur le capot du luminaire
- Installation : Top de mât : embout diamètre 60 et 76 mm, adaptateur version suspendue 3/4 ou 1" G. Hauteur d'installation recommandée : 4 à 6 m. Poids : 9 kg max. SCx max. : 0,102 m²

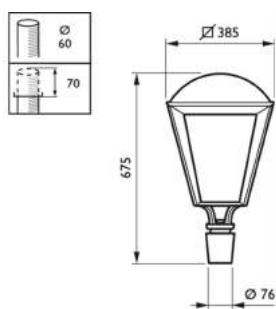

BDP791 (version pour montage en top de mât). BSP791 (version suspendue)

Dimensions en mm.

Informations de commande

EOC	Référence	Libellé de commande	MOQ	Code VRG	Prix indicatifs
5	10896000	BSP791 LED92-4S/740 DM50 FG BK ORN1	1	V	934,00
5	10897700	BDP791 LED80-4S/830 DM70 GF BK 60	1	V	835,00
5	10898400	BSP791 LED61-4S/830 DN10 FG BK	1	V	794,00

Ocean Road LED



- Ecoconception du luminaire compacte et peu énergivore
- Economies d'énergie, réduction des émissions de CO₂, longue durée de vie
- Trois tonalités de lumière blanche



Conçu pour des hauteurs de montage comprises entre 4 et 9 mètres, le luminaire Ocean Road LED allie forme compacte, subtilité et efficacité. Ses lignes élégantes et fluides se marient avec discrétion à tout type d'environnement urbain. Avec son module LED dédié, Ocean Road LED convient à une vaste gamme d'applications d'éclairage : rues et artères principales et latérales, zones piétonnes, places publiques et chemins et même sites balnéaires.

- Type : BRP708
- Light source : Module LED intégral
- Alimentation : 35 ou 70 W
- Flux lumineux : de 2 920 à 5 900 lm
- Rendement du luminaire : 83.4 à 89.28 lm/W
- Température de couleur corrélée : 3000 ou 4000 K
- Indice de rendu des couleurs : 80 (3000 K, blanc chaud), 75 (4000 K; blanc neutre)
- Maintien du flux lumineux - L80F10 :
 - 47.000 heures à 350 mA
 - 92.000 heures à 700 mA
- Plage de températures de fonctionnement : + -25 à + 35 °C
- Ballast : Intégré (module LED à ballast intégré)
- Tension secteur : 220-240 V / 50-60 Hz
- Entrée système de commandes : 1-10 V ou DALI
- Gradation :
 - Gradation de l'alimentation secteur
 - SDU
 - DynaDimmer
 - Lumistep
- Options : Cellule photoélectrique
- Optic : Optique routière pour classe S : standard (SRN), intensif (NRN) ou extensif (WRN)
- Matériaux :
 - Boîtier : fonte d'aluminium avec finition en revêtement polyester
 - Lentilles : PMMA
- Couleur :
 - Argent
 - Autres couleurs RAL ou AKZO Futura disponibles sur demande
- Connexion : Connecteur Wieland pour câble puissance réduite avec une section 3G1.5 maximum
- Maintenance :
 - Ouverture sans outils avec un clip manuel
 - Système avec cran de sécurité pour maintenir le luminaire ouvert au moyen d'un support de cadre avec une largeur de faisceau de 50°
 - Pièce de montage FR avec un niveau à bulle pour une installation rapide et aisée
 - Accès à l'appareillage de contrôle après l'ouverture du luminaire
 - Remplacement du module LED sur place
- Installation :
 - Ocean Road FD équipé d'une pièce de montage directe ou à rotule sphérique avec un angle d'inclinaison compris entre 0 et 20 ° : montage sur colonne au moyen de deux vis à tête fraisée avec pans en acier inoxydable M8
 - Ocean Road pour crosse CD : prêt pour un montage direct sur crosse CD au moyen de deux vis à tête fraisée avec pans en acier inoxydable m8
 - Hauteur d'installation recommandée : 4-9 m
 - SCx max : 0.05 m²
- Remarks : Le luminaire peut être associé à différents supports dédiés tels que des colonnes droites, courbes et inclinées, des colonnes simples et doubles, des crosses et des luminaires à montage mural



Informations de commande

EOC	Référence	Libellé de commande	MOQ	Code VRG	Prix indicatifs
45037300	BRP708 LED61/830 I DN10 SI D9 FU MB	BRP70S61N109FU	1	V	1175,00
45038000	BRP708 LED92/740 I DM50 SI DDF3 MB	BRP708MBS92MF3	1	V	1150,00

Osiris LED BDS770



- Luminaire décoratif au design classique
- Lumière confortable grâce aux grilles
- Convient à un montage sur mât ou en suspension



L'Osiris LED est adapté à une multitude d'applications et offre un rendement total élevé, ce qui en fait une option intéressante pour les zones résidentielles, les parcs et les sentiers. Avec ses grilles en aluminium, cette version constitue le choix parfait pour les chemins de promenade et les places, entre autres.

- Versions :
 - BDS770 (2310) LNN : capot en polyester et grille en polycarbonate
 - BDS772 (2315) LNN : capot en aluminium et grille en polycarbonate
 - BDS771 (2311) boîtier compact pour les petits espaces
 - BDS773 (2312) version suspendue avec capot en polyester et grille en polycarbonate
- Optique : système de grille LNN en polycarbonate
- Nombre de lampes/source lumineuse : 24, 32 ou 40 LED
- Flux lumineux : 2000 lm - 6900 lm, selon la configuration LED choisie
- Puissance du système : 21 W à 63 W, selon la configuration LED choisie
- Durée de vie : de 50.000 heures à 100.000 heures L80B10 à Ta < 25 °C ; en fonction de la configuration choisie
- Température de couleur : blanc chaud, blanc neutre ou blanc froid
- Pilote : ballast intégré 220 - 240 V / 50 - 60 Hz
- Commande de l'éclairage : disponible avec AstroDim et LumiStep (DALI sur demande)
- Raccordement électrique : presse-étoupe PG16, entrée de câble 7-14 mm, avec serre-câble
- Matériau : capot en plastique renforcé de fibre de verre (2310), capot en aluminium moulé (2315), grand capot en plastique renforcé de fibre de verre (2310), réflecteur inférieur laqué blanc pour une répartition optimisée de la lumière ; grand capot en aluminium (2315)
- Finition : plastique ; couleur standard RAL 9005 ; aluminium ; couleur standard Futura Gris 900 Sable
- Montage : avec adaptateur spécial pour top de mât 60 mm (montage standard en top de mât 76 mm) ; fixation avec 1 boulon M10 en acier inoxydable
- Classe : I ou II
- Options :
 - Câble inclus
 - Classe d'isolation versions II
 - Autres couleurs RAL sur demande
 - Versions DIM
- Accessoires :
 - adaptateur pour mât Ø 60 mm

Les données de commandes et les prix sont disponibles sur demande. Appelez le (02) 525 75 75 ou envoyez un courriel à lightinginfoservice@philips.be



Osiris LED BDS772

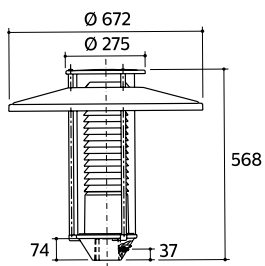

Osiris BDS770/772.
Dimensions en mm.

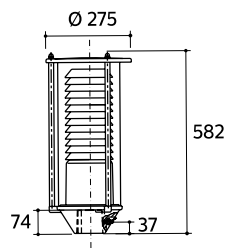

Osiris BDS771.
Dimensions en mm.

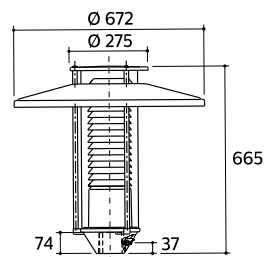

Osiris BDS770 (FSD-36).
Dimensions en mm.

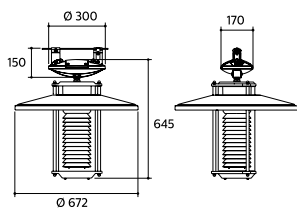

Osiris BDS773.
Dimensions en mm.

Informations de commande

Référence	Prix indicatifs
BDS770 GRN 2500/NW PSU CLO 76	759,00
BDS770 GRN 3350/NW PSU CLO 76	809,00
BDS770 GRN 4150/NW PSU CLO 76	859,00
BDS770 GRN 2000/WW PSU CLO 76	769,00
BDS770 GRN 2650/WW PSU CLO 76	819,00
BDS770 GRN 3300/WW PSU CLO 76	869,00
BDS771 GRN 2500/NW PSU CLO 76	769,00
BDS772 GRN 3350/NW PSU CLO 76	918,00

SpeedStar BGP322/323



- Excellentes performances, économes en énergie
- A l'épreuve du temps et facile à entretenir ; évolutif/pouvant faire l'objet d'un changement du module LED très rapidement
- Design novateur et neutre en carbone (compensé carbone)



product
design
award
2011



asimpleswitch.com



reddot design award
winner 2011

L'armature SpeedStar est un système écoénergétique au bilan carbone neutre qui convient pour un large éventail d'applications.

- L'armature Speedstar BGP322 (format moyen, 16- 80 LED) est idéale pour des zones de vie comme les pistes cyclables, les espaces publics, les quartiers résidentiels, les places et les zones de centre-ville. Avec son rendement lumineux plus élevé, la BGP323 (le plus grand format, 88-160 LED) convient pour les voies de désengorgement, voire les autoroutes.
- Versions : SpeedStar Medium (BGP322) et SpeedStar Large (BGP323)
- Optiques : (Multilayer) LEDGINE Narrow (DN), Medium (DM), Wide (DW), Comfort (DC), Wet Road (DK)
- Source lumineuse : module LEDGINE modulaire intégré et extensible
- Puissance système : en fonction du pack de LED choisi (source lumineuse : min. 27W, max. 256 W)
- Durée de vie : GreenLine : 100.000 heures, L80B10 à Ta < 25° EconomyLine : 70.000 heures (L80F10 à Ta < 25°)
- Température de couleur : 3000 K, 4000 K ou 5700 K
- Flux lumineux : en fonction du pack de LED choisi (source lumineuse : min. 2064 lm, max. 28671 lm)
- Rendu des couleurs : Ra > 80 (3000 K), > 70 (4000 K) et > 60 (5700 K)
- Driver : driver intégré, 220 - 240 V / 50 - 60 Hz
- Commande de l'éclairage : disponible avec Dynadimmer, SDU, ou cellule photoélectrique
- Matériaux: boîtier en aluminium injecté, vasque en verre trempé thermique ou en verre plat trempé (FG)
- Finition : armature partiellement (couvercle supérieur & pince) ou entièrement en gris argenté (RAL9006)
- Montage : fixation sur mâts d'un diamètre de 60 - 76 mm avec inclinaison de 0 ou 5°, montage en top de mât 42 - 60 mm avec inclinaison de 0°, fixations rapides sans outillage pour une installation rapide et aisée ou le remplacement de composants
- Classe : I ou II
- IP66
- IK08
- Options :
 - autres couleurs RAL/AKZO disponibles sur demande
 - revêtement marine (MSP) possible et recommandé en cas d'installation à proximité de la mer (sur demande disponible avec ou sans régulation CLO, fusible, protection 10 KV, précâblage (6, 8 ou 12 m)
 - disponible avec mâts au design spécial (type «Wing») pour une solution globale attrayante ; renseignez-vous auprès de votre account manager Philips pour connaître les possibilités



BGP323

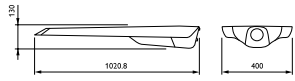

BGP323 Dimensions en mm.



BGP322

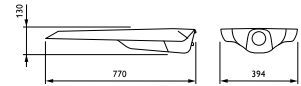

BGP322 Dimensions en mm.



BGP323
Vue du côté Speedstar BGP323



BGP322
LEDGINIE



BGP322
Vue du côté Speedstar BGP322



BGP322
Vue du côté BGP322



BGP322
Vue arrière BGP322



BGP322
BGP322



BGP323
BGP323

Informations de commande

EOC	Référence	Libellé de commande	MOQ	Code VRG	Poids (KG)	Prix indicatifs
4	33592400	BGP322 ECO42--3S/740 I DM FG AL SI	1	R	14,70	765,00
4	33593100	BGP322 ECO57--3S/740 I DM FG AL SI	1	R	14,78	840,00
4	33594800	BGP322 ECO71--3S/740 I DM FG AL SI	1	R	14,78	915,00
4	34484100	BGP323 GRN195--3S/740 I DM FG AL SI	1	R	20,57	2090,00

SpeedStar BGP322/323

Programme des luminaires

Produit	Couleur	Revêtement	Led Engine	Couleur de lampe	Rendement lumineux	Flux lumineux (source)	Optiques	CLO	Lighting Control	Réglage de la lumière	Câble
<input type="checkbox"/> BGP322 Version Medium	<input type="checkbox"/> SI Gris argenté satiné 9006 <input type="checkbox"/> GR Ultra dark grey <input type="checkbox"/> RAL Couleur Ral <input type="checkbox"/> CLRCH <input type="checkbox"/> AKZO	<input type="checkbox"/> N Revêtement standard <input type="checkbox"/> MSP Revêtement marine	<input type="checkbox"/> GRN GreenLine <input type="checkbox"/> ECO EconomyLine	<input type="checkbox"/> 830 Blanc chaud 3000 K IRC > 84 <input type="checkbox"/> 740 Blanc neutre 4000 K IRC > 76 <input type="checkbox"/> 657 Blanc froid 5700 K IRC > 68	<input type="checkbox"/> GRN16 <input type="checkbox"/> GRN24 <input type="checkbox"/> GRN32 <input type="checkbox"/> GRN40 <input type="checkbox"/> GRN48 <input type="checkbox"/> GRN54 <input type="checkbox"/> GRN60 <input type="checkbox"/> GRN72 <input type="checkbox"/> GRN80 <input type="checkbox"/> GRN88 <input type="checkbox"/> GRN96 <input type="checkbox"/> GRN104 <input type="checkbox"/> GRN112 <input type="checkbox"/> ECO19 <input type="checkbox"/> ECO35 <input type="checkbox"/> ECO46 <input type="checkbox"/> ECO58 <input type="checkbox"/> ECO70 <input type="checkbox"/> ECO81 <input type="checkbox"/> ECO93 <input type="checkbox"/> ECO104 <input type="checkbox"/> ECO116 <input type="checkbox"/> ECO128 <input type="checkbox"/> ECO139 <input type="checkbox"/> ECO151 <input type="checkbox"/> GRN20 <input type="checkbox"/> GRN29 <input type="checkbox"/> GRN39 <input type="checkbox"/> GRN49 <input type="checkbox"/> GRN58 <input type="checkbox"/> GRN68 <input type="checkbox"/> GRN78 <input type="checkbox"/> GRN88 <input type="checkbox"/> GRN98 <input type="checkbox"/> GRN107 <input type="checkbox"/> ECO28 <input type="checkbox"/> ECO42 <input type="checkbox"/> ECO57 <input type="checkbox"/> ECO71 <input type="checkbox"/> ECO85 <input type="checkbox"/> ECO99 <input type="checkbox"/> ECO113 <input type="checkbox"/> ECO127 <input type="checkbox"/> ECO142 <input type="checkbox"/> ECO156 <input type="checkbox"/> GRN21 <input type="checkbox"/> GRN31 <input type="checkbox"/> GRN42 <input type="checkbox"/> GRN52 <input type="checkbox"/> GRN62 <input type="checkbox"/> GRN73 <input type="checkbox"/> GRN83 <input type="checkbox"/> GRN94 <input type="checkbox"/> GRN104 <input type="checkbox"/> GRN114 <input type="checkbox"/> ECO30 <input type="checkbox"/> ECO45 <input type="checkbox"/> ECO60 <input type="checkbox"/> ECO75 <input type="checkbox"/> ECO91 <input type="checkbox"/> ECO106 <input type="checkbox"/> ECO121 <input type="checkbox"/> ECO136 <input type="checkbox"/> ECO151 <input type="checkbox"/> ECO166	<input type="checkbox"/> 1600 <input type="checkbox"/> 2400 <input type="checkbox"/> 3200 <input type="checkbox"/> 4000 <input type="checkbox"/> 5600 <input type="checkbox"/> 6400 <input type="checkbox"/> 7200 <input type="checkbox"/> 8000 <input type="checkbox"/> 8800 <input type="checkbox"/> 9600 <input type="checkbox"/> 10400 <input type="checkbox"/> 11200 <input type="checkbox"/> 1946 <input type="checkbox"/> 3482 <input type="checkbox"/> 4643 <input type="checkbox"/> 5804 <input type="checkbox"/> 6965 <input type="checkbox"/> 8125 <input type="checkbox"/> 9286 <input type="checkbox"/> 10447 <input type="checkbox"/> 11608 <input type="checkbox"/> 12769 <input type="checkbox"/> 13930 <input type="checkbox"/> 15090 <input type="checkbox"/> 1952 <input type="checkbox"/> 2228 <input type="checkbox"/> 3904 <input type="checkbox"/> 4680 <input type="checkbox"/> 5464 <input type="checkbox"/> 6248 <input type="checkbox"/> 7032 <input type="checkbox"/> 7816 <input type="checkbox"/> 8600 <input type="checkbox"/> 9384 <input type="checkbox"/> 10168 <input type="checkbox"/> 10952 <input type="checkbox"/> 11736 <input type="checkbox"/> 2832 <input type="checkbox"/> 4248 <input type="checkbox"/> 5664 <input type="checkbox"/> 7080 <input type="checkbox"/> 8497 <input type="checkbox"/> 9913 <input type="checkbox"/> 11329 <input type="checkbox"/> 12745 <input type="checkbox"/> 14161 <input type="checkbox"/> 15578 <input type="checkbox"/> 2080 <input type="checkbox"/> 3120 <input type="checkbox"/> 4160 <input type="checkbox"/> 5200 <input type="checkbox"/> 6240 <input type="checkbox"/> 7280 <input type="checkbox"/> 8320 <input type="checkbox"/> 9360 <input type="checkbox"/> 10400 <input type="checkbox"/> 11440 <input type="checkbox"/> 3018 <input type="checkbox"/> 4527 <input type="checkbox"/> 6036 <input type="checkbox"/> 7545 <input type="checkbox"/> 9054 <input type="checkbox"/> 10563 <input type="checkbox"/> 12072 <input type="checkbox"/> 13581 <input type="checkbox"/> 15090 <input type="checkbox"/> 16599	<input type="checkbox"/> DM Distribution Piedlum <input type="checkbox"/> DW Distribution Large <input type="checkbox"/> DC Distribution Comfort <input type="checkbox"/> DN Distribution étroite <input type="checkbox"/> DK Route mouillée <input type="checkbox"/> DFR Distribution passage piétons Droite <input type="checkbox"/> DFL Distribution passage piétons Gauche <input type="checkbox"/> A Optique terrain asym. <input type="checkbox"/> S Optique terrain sym.	<input type="checkbox"/> PSR Sans CLO <input type="checkbox"/> PSR-CLO Avec CLO	<input type="checkbox"/> N Sans contrôle de la lumière <input type="checkbox"/> LS-6 Lumistep 6 heures <input type="checkbox"/> LS-8 Lumistep 8 heures <input type="checkbox"/> DD1 Prog. externe Dyadimmer-1 (1-10V) <input type="checkbox"/> DD2 Prog. externe Dyadimmer-2 (1-10V) <input type="checkbox"/> DD3 Prog. externe Dyadimmer-3 (1-10V) <input type="checkbox"/> DDF1 Prog. intégrée Dyadimmer-1 <input type="checkbox"/> DDF2 Prog. intégrée Dyadimmer-2 <input type="checkbox"/> DDF3 Prog. intégrée Dyadimmer-3	<input type="checkbox"/> N Sans réglage de la lumière <input type="checkbox"/> D4 Gradation via SDUJ1S <input type="checkbox"/> D5 Gradation via SDUJ1S <input type="checkbox"/> D6 Star-Sense 1-10 V.c.c. <input type="checkbox"/> D7 Gradation via communication externe 0-10 V.c.c. <input type="checkbox"/> D8 Star-Sense Dali <input type="checkbox"/> D9 Gradation via communication externe Dali <input type="checkbox"/> D13 Gradation au niveau du groupe <input type="checkbox"/> Contrôle RF Contrôle antenne RF	<input type="checkbox"/> N Sans câble <input type="checkbox"/> CSK Câble 6 m <input type="checkbox"/> CSK Câble 8 m <input type="checkbox"/> C12K Câble 12 m

SpeedStar choice sheet - BGP322

SpeedStar choice sheet - BGP323

Produit	Couleur	Revêtement	Led Engine	Couleur de lampe	Rendement lumineux	Flux lumineux (source)	Optiques	CLO	Lighting Control	Réglage de la lumière	Câble Pas pour D4, D5, D7, D9
<input type="checkbox"/> BGP323 Version Large	<input type="checkbox"/> SI Gris argent satiné 9006 <input type="checkbox"/> GR Ultra dark grey <input type="checkbox"/> RAL Couleur Ral <input type="checkbox"/> CLRCH AKZO	<input type="checkbox"/> N Revêtement standard <input type="checkbox"/> MSP Revêtement marine	<input type="checkbox"/> GRN GreenLine <input type="checkbox"/> ECO EconomyLine	<input type="checkbox"/> 830 Blanc chaud 3000 K IRC > 84 <input type="checkbox"/> 740 Blanc neutre 4000 K IRC > 76	<input type="checkbox"/> GRN170 <input type="checkbox"/> GRN178 <input type="checkbox"/> GRN136 <input type="checkbox"/> GRN144 <input type="checkbox"/> GRN152 <input type="checkbox"/> GRN160 <input type="checkbox"/> ECO162 <input type="checkbox"/> ECO174 <input type="checkbox"/> ECO186 <input type="checkbox"/> ECO197 <input type="checkbox"/> ECO208 <input type="checkbox"/> ECO221 <input type="checkbox"/> ECO232 <input type="checkbox"/> GRN117 <input type="checkbox"/> GRN127 <input type="checkbox"/> GRN137 <input type="checkbox"/> GRN146 <input type="checkbox"/> GRN156 <input type="checkbox"/> GRN166 <input type="checkbox"/> GRN176 <input type="checkbox"/> GRN185 <input type="checkbox"/> GRN195 <input type="checkbox"/> ECO170 <input type="checkbox"/> ECO184 <input type="checkbox"/> ECO198 <input type="checkbox"/> ECO212 <input type="checkbox"/> ECO227 <input type="checkbox"/> ECO241 <input type="checkbox"/> ECO255 <input type="checkbox"/> ECO269 <input type="checkbox"/> ECO283 <input type="checkbox"/> GRN125 <input type="checkbox"/> GRN135 <input type="checkbox"/> GRN146 <input type="checkbox"/> GRN156 <input type="checkbox"/> GRN166 <input type="checkbox"/> GRN177 <input type="checkbox"/> GRN187 <input type="checkbox"/> GRN198 <input type="checkbox"/> GRN208 <input type="checkbox"/> ECO181 <input type="checkbox"/> ECO196 <input type="checkbox"/> ECO211 <input type="checkbox"/> ECO226 <input type="checkbox"/> ECO241 <input type="checkbox"/> ECO257 <input type="checkbox"/> ECO272 <input type="checkbox"/> ECO287 <input type="checkbox"/> ECO302	<input type="checkbox"/> 12000 <input type="checkbox"/> 12800 <input type="checkbox"/> 13600 <input type="checkbox"/> 14400 <input type="checkbox"/> 15200 <input type="checkbox"/> 16000 <input type="checkbox"/> 16251 <input type="checkbox"/> 17411 <input type="checkbox"/> 18572 <input type="checkbox"/> 19733 <input type="checkbox"/> 20894 <input type="checkbox"/> 22055 <input type="checkbox"/> 23216 <input type="checkbox"/> 11712 <input type="checkbox"/> 12688 <input type="checkbox"/> 13664 <input type="checkbox"/> 14640 <input type="checkbox"/> 15616 <input type="checkbox"/> 16592 <input type="checkbox"/> 17568 <input type="checkbox"/> 18544 <input type="checkbox"/> 19520 <input type="checkbox"/> 16994 <input type="checkbox"/> 18110 <input type="checkbox"/> 19226 <input type="checkbox"/> 20342 <input type="checkbox"/> 21458 <input type="checkbox"/> 22574 <input type="checkbox"/> 23690 <input type="checkbox"/> 24806 <input type="checkbox"/> 25922 <input type="checkbox"/> 12480 <input type="checkbox"/> 13520 <input type="checkbox"/> 14640 <input type="checkbox"/> 15600 <input type="checkbox"/> 16640 <input type="checkbox"/> 17680 <input type="checkbox"/> 18720 <input type="checkbox"/> 19760 <input type="checkbox"/> 20800 <input type="checkbox"/> 18108 <input type="checkbox"/> 19617 <input type="checkbox"/> 21126 <input type="checkbox"/> 22635 <input type="checkbox"/> 24144 <input type="checkbox"/> 25653 <input type="checkbox"/> 27162 <input type="checkbox"/> 28671 <input type="checkbox"/> 30180	<input type="checkbox"/> DM Distribution Medium <input type="checkbox"/> DW Distribution Large <input type="checkbox"/> DC Distribution Comfort <input type="checkbox"/> DN Distribution étroite <input type="checkbox"/> DK Roue mouillée <input type="checkbox"/> DP-R Distribution passage piétons Droite <input type="checkbox"/> DPL Distribution passage piétons Gauche <input type="checkbox"/> A Optique terrain asym. <input type="checkbox"/> S Optique terrain sym.	<input type="checkbox"/> PSR Sans CLO <input type="checkbox"/> PSR-CLO Avec CLO	<input type="checkbox"/> N Sans contrôle de la lumière <input type="checkbox"/> LS-6 Lumistep 6 heures <input type="checkbox"/> LS-8 Lumistep 8 heures <input type="checkbox"/> DD1 Prog. externe Dynadimmer 1 (1-10V) <input type="checkbox"/> DD2 Prog. externe Dynadimmer 2 (1-10V) <input type="checkbox"/> DD3 Prog. externe Dynadimmer 3 (1-10V) <input type="checkbox"/> DDF1 Prog. intégrée Dynadimmer 1 <input type="checkbox"/> DDF2 Prog. intégrée Dynadimmer 2 <input type="checkbox"/> DDF3 Prog. intégrée Dynadimmer 3	<input type="checkbox"/> N Sans réglage de la lumière <input type="checkbox"/> D4 Gradation via SDU01S <input type="checkbox"/> D5 Gradation via SDU11S <input type="checkbox"/> D6 StarSense 1-10 V.c.c. <input type="checkbox"/> D7 Gradation via communication externe 0-10V c.c. <input type="checkbox"/> D8 StarSense Dall <input type="checkbox"/> D9 Gradation via communication externe Dall <input type="checkbox"/> D13 Gradation au niveau du groupe <input type="checkbox"/> Contrôle RF Contrôle antenne RF	<input type="checkbox"/> N Sans câble <input type="checkbox"/> C6K Câble 6 m <input type="checkbox"/> C8K Câble 8 m <input type="checkbox"/> C12K Câble 12 m

TownGuide

BDP001/002/100/101/102/103/104



- Lumière confortable avec bonnes prestations du système
- Investissement initial très faible
- Jusqu'à 20 ans sans entretien ni remplacement des composants



Le Townguide est un luminaire LED simple destiné aux rues, places, parkings et sentiers.

- Versions:
 - Core : BDP001 (Flat Cone) et BDP002 (Bowl); version avec les coûts d'investissement les plus bas et des options déterminées, en partie vernis et en partie en aluminium anodisé avec une durée de vie de 70.000 heures de fonctionnement
 - Performer: BDP100 (Flat Cone), BDP101 (Bowl), BDP102 (Classic Cone), BDP103 (Classic T), BDP104 (T); version avec possibilités accrues telles que des options de gradation et la commande via le système de gestion central, entièrement vernis et vaste choix d'optiques. Durée de vie de 70.000 ou 100.000 heures de fonctionnement
- Optiques : (Multilayer) symétrique (DS), large (DW), moyen large (DM, uniquement dans Performer), étroit (DN, uniquement dans Performer)
- Source lumineuse : modules LED intégrés
- Flux lumineux : en fonction du rendement lumineux choisi (min. 1200 lm, max. 12000 lm) (le flux lumineux minimum pour la version Core est de 2000 lm, 7000 lm maximum)
- Puissance du système : en fonction du rendement lumineux choisi
- Durée de vie : Greenline : 100.000 heures, L80B10 à Ta < 25 °C
Ecoline : 100.000 heures L80F10 à Ta < 25 °C.
- Température de couleur : 3000 K ou 4000 K (5000 K sur demande)
- Rendu des couleurs : Ra > 80 (3000 K, 4000 K et 5000 K)
- Ballast : intégré 220 - 240 V / 50 - 60 Hz
- Commande de l'éclairage :
 - Core : non-dimmable
 - Performer: disponible avec DynaDimmer, SDU, LumiStep et Telemangement (RF), peut être livré avec raccordement à gradation via 1-10 V ou Dali
- Matière : corps en aluminium moulé
- Finition :
 - Core : pied de mât en aluminium anodisé, non vernis, capot vernis en Light Grey (RAL7035)
 - Performer: entièrement vernis en couleur aluminium blanc (RAL9006), d'autres couleurs RAL ou Akzo sont disponibles sur demande.
- Montage: exécuté en standard pour un montage sur mâts avec un diamètre de 60 mm, disponible sur demande pour un montage en top sur mât de 76 mm
- Classe I ou II, IP66, IK10
- Options :
 - Autres couleurs RAL/AKZO disponibles sur demande
 - Disponible avec une vasque transparente (PCC) ou une vasque diffuse (PCF), les codes standards sont toujours exécutés avec une vasque diffuse
 - Revêtement marine (MSP) possible et recommandé en cas d'installation à proximité de la mer (sur demande)
 - Disponible avec ou sans régulation CLO
- Accessoires :
 - Performer sur demande également livrable précâblé (Type : H07RN-F)



BDP001 Flat Cone Core transparente



BDP001 Flat Cone Core diffuse



BDP002 Bowl Core Performer transparente



BDP002 Bowl Core Performer diffuse



BDP100 Flat Cone Performer transparente



BDP100 Flat Cone Performer diffuse



BDP101 Bowl Performer transparente



BDP101 Bowl Performer diffuses

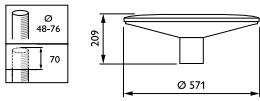

BDP001 / BDP100 Flat Cone
Dimensions en mm.

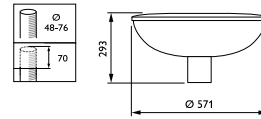

BDP002 / BDP101 Bowl
Dimensions en mm.



BDP102 Classic Cone Performer transparente



BDP102 Classic Cone Performer diffuse



BDP103 Classic T Performer transparente



BDP103 Classic T Performer diffuse

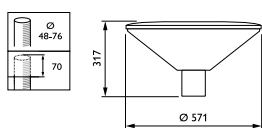

BDP102 Classic Cone Dimensions en mm.

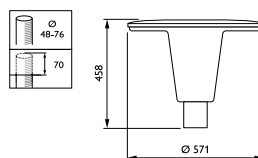

BDP103 Classic T Dimensions en mm.



BDP104 T Performer transparente



BDP104 T Performer diffuse



Pied de mât Core



Pied de mât Performer

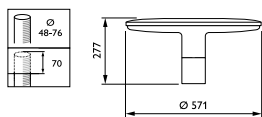

BDP104 T Dimensions en mm.

Informations de commande

EOC	Référence	Libellé de commande	MOQ	Code VRG	Poids (KG)	Prix indicatifs
5	90600100	BDP001 ECO30/840 DW PCC GR 76P	1	V	7,65	330,00
5	90604900	BDP002 ECO30/840 DW PCC GR 76P	1	V	8,61	330,00
5	91056500	BDP100 ECO100/830 DW PCF SI CLO 62P	1	V	8,03	590,00
5	91057200	BDP100 ECO120/830 DW PCF SI CLO 62P	1	V	8,75	650,00
5	91051000	BDP100 GRN20/830 DW PCF SI CLO 62P	1	V	8,51	400,00
5	91052700	BDP100 GRN30/830 DW PCF SI CLO 62P	1	V	8,51	430,00
5	91053400	BDP100 GRN35/830 DW PCF SI CLO 62P	1	V	8,51	445,00
5	91054100	BDP100 GRN50/830 DW PCF SI CLO 62P	1	V	8,03	490,00
5	91055800	BDP100 GRN70/830 DW PCF SI CLO 62P	1	V	8,51	550,00
5	91064000	BDP101 ECO100/830 DW PCF SI CLO 62P	1	V	8,97	590,00
5	91065700	BDP101 ECO120/830 DW PCF SI CLO 62P	1	V	9,69	650,00
5	91059600	BDP101 GRN20/830 DW PCF SI CLO 62P	1	V	8,69	400,00
5	91060200	BDP101 GRN30/830 DW PCF SI CLO 62P	1	V	8,69	430,00
5	91061900	BDP101 GRN35/830 DW PCF SI CLO 62P	1	V	8,69	445,00
5	91062600	BDP101 GRN50/830 DW PCF SI CLO 62P	1	V	8,97	490,00
5	91063300	BDP101 GRN70/830 DW PCF SI CLO 62P	1	V	9,45	550,00
5	91072500	BDP102 ECO100/830 DW PCF SI CLO 62P	1	V	9,09	600,00
5	91073200	BDP102 ECO120/830 DW PCF SI CLO 62P	1	V	9,81	660,00
5	91067100	BDP102 GRN20/830 DW PCF SI CLO 62P	1	V	8,81	410,00
5	91068800	BDP102 GRN30/830 DW PCF SI CLO 62P	1	V	8,81	440,00
5	91069500	BDP102 GRN35/830 DW PCF SI CLO 62P	1	V	8,81	455,00
5	91070100	BDP102 GRN50/830 DW PCF SI CLO 62P	1	V	9,09	500,00
5	91071800	BDP102 GRN70/830 DW PCF SI CLO 62P	1	V	9,57	560,00
5	91080000	BDP103 ECO100/830 DW PCF SI CLO 62P	1	V	10,75	610,00
5	91081700	BDP103 ECO120/830 DW PCF SI CLO 62P	1	V	11,47	670,00
5	91075600	BDP103 GRN20/830 DW PCF SI CLO 62P	1	V	10,47	420,00
5	91076300	BDP103 GRN30/830 DW PCF SI CLO 62P	1	V	10,47	450,00
5	91077000	BDP103 GRN35/830 DW PCF SI CLO 62P	1	V	10,47	465,00
5	91078700	BDP103 GRN50/830 DW PCF SI CLO 62P	1	V	10,75	510,00
5	91079400	BDP103 GRN70/830 DW PCF SI CLO 62P	1	V	11,23	570,00
5	91088600	BDP104 ECO100/830 DW PCF SI CLO 62P	1	V	9,27	620,00
5	91089300	BDP104 ECO120/830 DW PCF SI CLO 62P	1	V	9,99	680,00
5	91083100	BDP104 GRN20/830 DW PCF SI CLO 62P	1	V	8,99	430,00
5	91084800	BDP104 GRN30/830 DW PCF SI CLO 62P	1	V	8,99	460,00
5	91085500	BDP104 GRN35/830 DW PCF SI CLO 62P	1	V	8,99	475,00
5	91086200	BDP104 GRN50/830 DW PCF SI CLO 62P	1	V	9,27	520,00
5	91087900	BDP104 GRN70/830 DW PCF SI CLO 62P	1	V	9,75	580,00

Flat Cone - Core

EOC	Référence	Libellé de commande	MOQ	Code VRG	Poids (KG)	Prix indicatifs
5	91044200	BDP001 ECO20/830 DS PCF GR 62P	1	V	7,65	300,00
5	91045900	BDP001 ECO30/830 DS PCF GR 62P	1	V	7,65	330,00
5	91046600	BDP001 ECO40/830 DS PCF GR 62P	1	V	7,65	360,00

Bowl - Core

EOC	Référence	Libellé de commande	MOQ	Code VRG	Poids (KG)	Prix indicatifs
5	91047300	BDP002 ECO20/830 DS PCF GR 62P	1	V	8,61	300,00
5	91048000	BDP002 ECO30/830 DS PCF GR 62P	1	V	8,61	330,00
5	91049700	BDP002 ECO40/830 DS PCF GR 62P	1	V	8,61	360,00

TownGuide

BDP001/002/100/101/102/103/104

Programme des luminaires

Informations de commande TownGuide Core

Ligne de produits	Boîtier	Vasque optique	LEDline	Rendement lumineux (x100 lm)	Couleur de lumière	Optique	Classe de protection	Commande de l'éclairage autonome	Niveau de gradation pour commande de l'éclairage autonome	Commande de l'éclairage externe	Méthode de montage	Couleur du boîtier	Revêtement	Câblage
TownGuide Core	<input type="checkbox"/> BDP001 cône plat	<input type="checkbox"/> PCC cône optique	<input type="checkbox"/> ECO GreenLine (100.000 heures de fonctionnement)	<input type="checkbox"/> ECO20	<input type="checkbox"/> B30 blanc chaud, 3000 K	<input type="checkbox"/> DS distribution de lumière synchrone	<input type="checkbox"/> I Classe I	<input type="checkbox"/> N pas de commande de l'éclairage autonome	<input type="checkbox"/> N	<input type="checkbox"/> N pas de commande de l'éclairage externe	<input type="checkbox"/> 6P top de mat. Ø 62 mm	<input type="checkbox"/> GR couleur extérieur aluminium RAL7035 profil de montage non vernis*	<input type="checkbox"/> N	<input type="checkbox"/> N sans câble
	<input type="checkbox"/> BDP002 vasque	<input type="checkbox"/> PCF vasque diffuse		<input type="checkbox"/> ECO30 <input type="checkbox"/> ECO40 <input type="checkbox"/> ECO50 <input type="checkbox"/> ECO60 <input type="checkbox"/> ECO70	<input type="checkbox"/> B40 blanc neutre, 4000 K	<input type="checkbox"/> DW faisceau large	<input type="checkbox"/> II Classe II				<input type="checkbox"/> 7P top de mat. Ø 76 mm		<input type="checkbox"/> MSP Matrice alit protection	

Informations de commande TownGuide Performer

Ligne de produits	Boîtier	Vasque optique	LEDline	Rendement lumineux (x100 lm)	Couleur de lumière	Optique	Classe de protection	Commande de l'éclairage autonome	Niveau de gradation pour commande de l'éclairage autonome	Commande de l'éclairage externe	Méthode de montage	Couleur du boîtier	Revêtement	Câblage
TownGuide Performer	<input type="checkbox"/> BDP100 cône plat	<input type="checkbox"/> PCC cône optique	<input type="checkbox"/> GRN GreenLine (100.000 heures de fonctionnement)	<input type="checkbox"/> GRN12	<input type="checkbox"/> B30 blanc chaud, 3000 K	<input type="checkbox"/> DS distribution de lumière synchrone	<input type="checkbox"/> I Classe I	<input type="checkbox"/> N pas de commande de l'éclairage autonome	<input type="checkbox"/> N	<input type="checkbox"/> N pas de commande de l'éclairage externe	<input type="checkbox"/> 6P top de mat. Ø 62 mm	<input type="checkbox"/> SI couleur blanc aluminium RAL9006	<input type="checkbox"/> N Aucun	<input type="checkbox"/> N sans câble
	<input type="checkbox"/> BDP101 vasque	<input type="checkbox"/> PCF vasque diffuse		<input type="checkbox"/> GRN15 <input type="checkbox"/> GRN20 <input type="checkbox"/> GRN25 <input type="checkbox"/> GRN30 <input type="checkbox"/> GRN35 <input type="checkbox"/> GRN40 <input type="checkbox"/> GRN50 <input type="checkbox"/> GRN60 <input type="checkbox"/> GRN70	<input type="checkbox"/> B40 blanc neutre, 4000 K <input type="checkbox"/> B50 blanc froid 5000 K	<input type="checkbox"/> DW faisceau large <input type="checkbox"/> DH faisceau semi-intensif <input type="checkbox"/> DN faisceau intensif	<input type="checkbox"/> II Classe II	<input type="checkbox"/> D4 SDU <input type="checkbox"/> LS LumiStep	<input type="checkbox"/> 75 % de lumière en position de gradation <input type="checkbox"/> 65 % de lumière en position de gradation <input type="checkbox"/> 50 % de lumière en position de gradation <input type="checkbox"/> LS 6 6 heures, 50 % de lumière en position de gradation <input type="checkbox"/> LS 8 8 heures, 50 % de lumière en position de gradation	<input type="checkbox"/> CLO CLO <input type="checkbox"/> O7 intéressé réglable via 1-10V <input type="checkbox"/> D9 intéressé réglable via DALI <input type="checkbox"/> R1 intéressé réglable via système de gestion central	<input type="checkbox"/> 7P top de mat. Ø 76 mm	<input type="checkbox"/> AU couleur gris aluminium RAL9007 <input type="checkbox"/> BK jetéblanc RAL9005 <input type="checkbox"/> GR gris clair RAL7035 <input type="checkbox"/> RAL couleur RAL <input type="checkbox"/> CLASH couleur ANZO	<input type="checkbox"/> MSP Matrice alit protection coating <input type="checkbox"/> C câble de 4 m <input type="checkbox"/> C câble de 5 m <input type="checkbox"/> C câble de 6 m HORNLF	
			<input type="checkbox"/> ECO40 <input type="checkbox"/> ECO50 <input type="checkbox"/> ECO60 <input type="checkbox"/> ECO70 <input type="checkbox"/> ECO80 <input type="checkbox"/> ECO90 <input type="checkbox"/> ECO100 <input type="checkbox"/> ECO110 <input type="checkbox"/> ECO120				<input type="checkbox"/> D18 DynaDimmer intégré	<input type="checkbox"/> DD1 DynaDimmer intégré, preset 1 <input type="checkbox"/> DD2 DynaDimmer intégré, preset 2 <input type="checkbox"/> DD3 DynaDimmer intégré, preset 3						

UrbanStar BDS100



- Remplacement intégral de PL-L sur emplacements sur mât existants
- Délai d'amortissement inférieur à 6 ans
- Conception design pour une intégration fluide dans l'espace public
- Lumière supérieure pour des quartiers résidentiels sans pollution lumineuse



L'UrbanStar est une armature spécialement conçue pour doter les quartiers résidentiels d'une lumière de qualité supérieure avec une puissance absorbée extrêmement basse.

- Versions : UrbanStar BDS100
- Optiques : (multilayer) LEDGINE ResidentialWide (DRW)
- Source lumineuse : module LEDGINE intégré et extensible
- Puissance système : en fonction de la configuration choisie (min. 16 W, max. 42 W)
- Durée de vie : 70.000 heures (80 % de maintien du flux pour Ta 25 °C)
- Température de couleur : 3000 K ou 4000 K
- Flux lumineux : en fonction de la configuration choisie (source lumineuse : min. 1157 lm, max. 4303 lm) Rendu des couleurs : Ra > 80 (3000 K) ou > 70 (4000 K)
- Driver : driver intégré, 220 - 240 V / 50 - 60 Hz
- Commande de l'éclairage : disponible avec Dynadimmer ou LumiStep
- Matériaux : boîtier en aluminium injecté, vasque en polycarbonate stabilisé UV
- Finition : gris standard Philips, gris foncé Philips, gris vert Philips, gris bleu Philips ou gris orange Philips
- Montage : montage en top sur mât Ø 60 mm ; hauteur d'installation recommandée de 3 à 5,5 m ; mât UrbanStar à commander séparément
- Raccordement électrique : l'armature est fournie connectée avec un câble de 5 m ; sur demande, l'armature peut aussi être fournie connectée avec un câble de 1 m et un connecteur intermédiaire IP66
- Classe : I ou II
- IP65
- IK08
- Options :
 - Autres couleurs RAL/AKZO (sur demande)
 - Revêtement marine (MSP) possible et recommandé en cas d'installation à proximité de la mer (sur demande)
 - Disponible avec ou sans régulation CLO
- Accessoires :
 - Mât UrbanStar pour transition sans heurts



BDS100 DGR

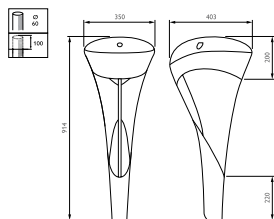

BDS100 Dimensions en mm.

Informations de commande

EOC	Référence	Libellé de commande	MOQ	Code VRG	Prix indicatifs
☐ 35387400	BDS100 LED12--3S/830 I DGR CLO C5K	BDS100L12I3DGC5	1	V	824,00
☐ 40675400	BDS100 LED12--3S/830 I DGR CLO-LS-8 50%	BDS100W12DGRCLS	1	V	854,00
☐ 39710600	BDS100 LED14--3S/740 I DGR CLO C5K	BDS100N14DGRCLO	1	V	824,00
☐ 40680800	BDS100 LED14--3S/740 I DGR CLO-LS-8 50%	BDS100N14DGRCLS	1	V	854,00
☐ 35388100	BDS100 LED18--3S/830 I DGR CLO C5K	BDS100L18I3DGC5	1	V	824,00
☐ 40676100	BDS100 LED18--3S/830 I DGR CLO-LS-8 50%	BDS100W18DGRCLS	1	V	854,00
☐ 39711300	BDS100 LED22--3S/740 I DGR CLO C5K	BDS100N22DGRCLO	1	V	824,00
☐ 40681500	BDS100 LED22--3S/740 I DGR CLO-LS-8 50%	BDS100N22DGRCLS	1	V	854,00
☐ 35389800	BDS100 LED23--3S/830 I DGR CLO C5K	BDS100L23I3DGC5	1	V	874,00
☐ 40677800	BDS100 LED23--3S/830 I DGR CLO-LS-8 50%	BDS100W23DGRCLS	1	V	904,00
☐ 39712000	BDS100 LED28--3S/740 I DGR CLO C5K	BDS100N28DGRCLO	1	V	874,00
☐ 40682200	BDS100 LED28--3S/740 I DGR CLO-LS-8 50%	BDS100N28DGRCLS	1	V	904,00
☐ 45040300	BDS100 LED22/740 I DM50 DGR CLO C5K	BS122MCLOC5K	1	V	700,00
☐ 45041000	BDS100 LED12/830 I DX10 DGR CLO-LS-8 50%	BS112X10CLOLS8	1	V	700,00
☐ 45042700	BDS100 LED14/740 I DS50 DGR CLO-LS-8 50%	BS114SCLOLS8	1	V	700,00
☐ 45043400	BDS100 LED43/740 I DW50 DGR D9 C1K	BS143W9C1K	1	V	700,00
	BDS100 LED14-3S/740 I DGR CLO C1K				619,00
	BDS100 LED22-3S/740 I DGR CLO C1K				619,00
	BDS100 LED28-3S/740 I DGR CLO C1K				669,00
	BDS100 LED12-3S/830 I DGR CLO C1K				619,00
	BDS100 LED18-3S/830 I DGR CLO C1K				619,00
	BDS100 LED23-3S/830 I DGR CLO C1K				669,00
	BDS100 LED27-3S/830 I DGR CLO C1K				669,00