

CoralCare Controller

Handleiding software



PHILIPS

CoralCare software is ontworpen om te kunnen draaien op alle versies van Windows & Mac.

- Download de CoralCare software op www.philips.nl/coralcare of www.philips.be/coralcare-nl
- Sluit de USB-kabel aan op de PC om verbinding te maken met de controller.

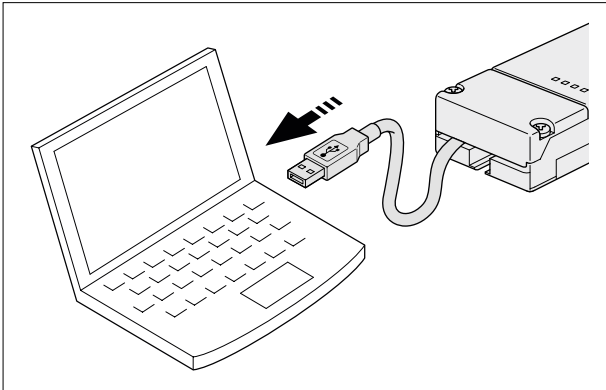

- Open de toepassing en klik op de mededeling 'NOT CONNECTED' in de linkeronderhoek van de toepassing.

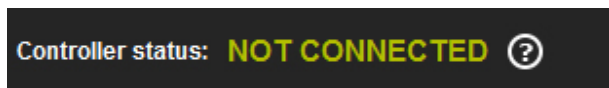

Desgewenst kun je ook op 'Device' in de taakbalk klikken en vervolgens op 'Open device' om uit te komen in hetzelfde venster om het apparaat te verbinden. Selecteer de controller en klik op 'Connect':

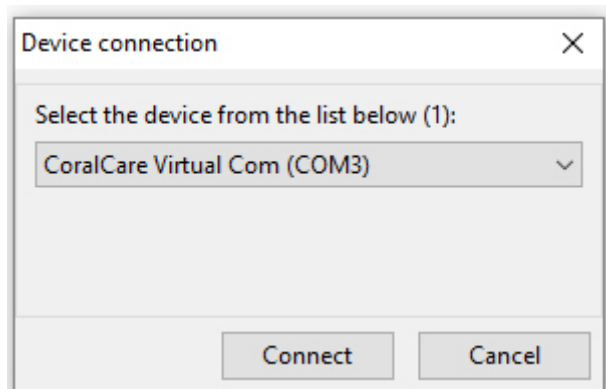

- Je kunt (voor)geprogrammeerde instellingen van de controller laden door te klikken op 'Load settings' in de rechteronderhoek van de toepassing (naast 'Send to controller') en dan op 'OK' te klikken.

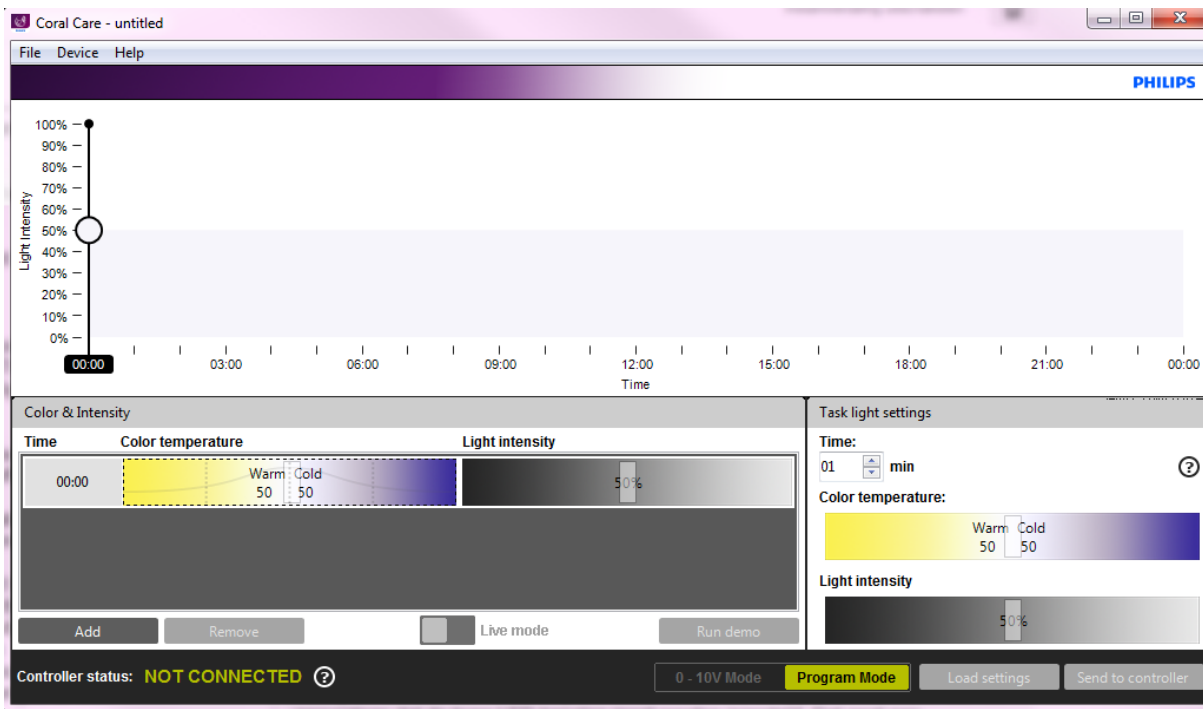

- In de standaardinstellingen is de controller geprogrammeerd om in de 0-10 V-mode te werken, waardoor hij bestuurd kan worden door een aquariumcontroller van derden. Door te klikken op 'Program mode' kan de controller worden ingesteld als tijdschakelaar. De 0-10 V-optie kan te allen tijde opnieuw geactiveerd worden door op '0-10 V' te klikken en vervolgens op 'Send to controller' om dit in de controller te programmeren.



- Als de toepassing wordt gestart, vertoont hij een blanco scherm met één enkel instelpunt. Je kunt nu beginnen met het opbouwen van een eigen 24-uurs verlichtingsschema. Je kunt echter ook een standaard (door Philips gedefinieerd) programma laden. Dit 24-uurs schema kan gebruikt worden als basis voor het bepalen van je eigen instellingen. Het standaardprogramma kan geladen worden door op 'Device' in de taakbalk te klikken en vervolgens 'Load default settings' te selecteren.

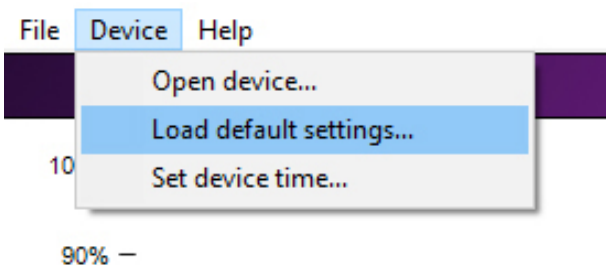

- Klik op de 'Add' -knop om een nieuw gegevenspunt in te voeren in je tijdschema.

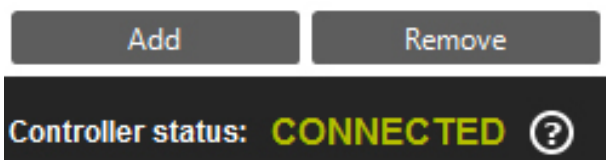

Uitleg over het instellen van gegevenspunten:

- Tijd: Dit is de tijd (in uren en minuten) gedurende welke de gekozen lichtinstellingen (kleurpunt en intensiteit) actief zijn.
- Lichtintensiteit: Dit bepaalt de totale intensiteit van het licht. Deze is onafhankelijk van het geselecteerde kleurpunt.
- Kleurtemperatuur: Met behulp van de schuifregelaar kun je het kleurpunt van het licht definiëren. Dat kan worden ingesteld ergens tussen een warme en een volledig verzadigde kleur blauw. De cijfers 'Warm 0-100' en 'Cold 0-100' vertegenwoordigen het percentage energie dat aan de twee lichtkanalen wordt toegevoerd.

Bijvoorbeeld:

Als de schuifregelaar voor de kleurtemperatuur in het midden is ingesteld en de lichtintensiteit op 100%, tonen de variabelen voor de kleurtemperatuur '100 Warm' en '100 Cold'. Dit betekent in feite dat beide lichtkanalen zijn ingesteld op maximale lichtopbrengst.

Als de lichtintensiteit wordt verminderd tot 50%, tonen de variabelen voor de kleurtemperatuur 'Warm 50' en 'Cold 50'. Dit betekent in feite dat beide lichtkanalen zijn gedimd naar een lichtopbrengst van 50%.

Als de schuifregelaar voor de kleur naar rechts wordt verplaatst en de intensiteit is ingesteld op 100%, tonen de variabelen voor de kleurtemperatuur 'Warm 0' en 'Cold 100'. Dit betekent in feite dat het witte kanaal is gedeactiveerd en het blauw kanaal brandt op 100%. Instellen van de intensiteit op 50% resulteert erin dat het blauwe kanaal wordt gedimd tot 50%.

Afronding

Als kleurpunt en intensiteit zijn geselecteerd, berekent de toepassing het percentage waarop de twee LED-kanalen moeten worden ingesteld. Voor beide drivers loopt dit uiteen van 1 tot 100% (of 'Off').

Het is belangrijk te weten dat de toepassing gebruikmaakt van een afrondingsalgoritme.

Bijvoorbeeld:

Als de intensiteit 100% is,
is Warm 4
is Cold 100

Als de intensiteit wordt ingesteld op 25%,
wordt Warm 1
en wordt Cold 25

Als de intensiteit nog verder wordt verlaagd (bijvoorbeeld 20%) toont de toepassing
Warm = 0
Cold = 20

Alle waarden kleiner dan 1 worden automatisch afgerond naar 0.
In dit voorbeeld is het witte kanaal daardoor gedeactiveerd.

- Bepaal eerst op welke tijdstip je de armatu(u)r(en) wilt inschakelen en op welk kleurpunt gestart moet worden. Stel de intensiteit voor het eerste punt in op 0%.

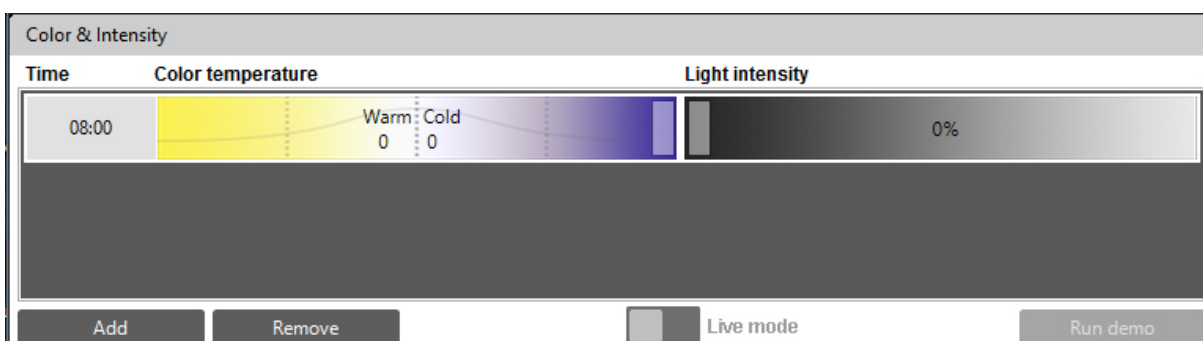

- Voeg een tweede punt toe en definieer opnieuw tijd, kleur en intensiteit. Het programma berekent alle stappen (tijd, kleur en intensiteit) tussen deze twee punten en verzekert dat de overgang tussen de instellingen soepel verloopt.

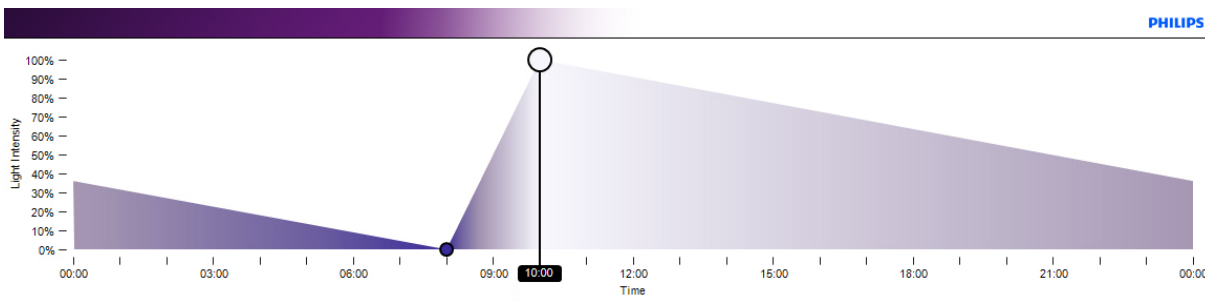

- Blijf punten toevoegen tot een volledig dagschema is vastgesteld. Bijvoorbeeld:

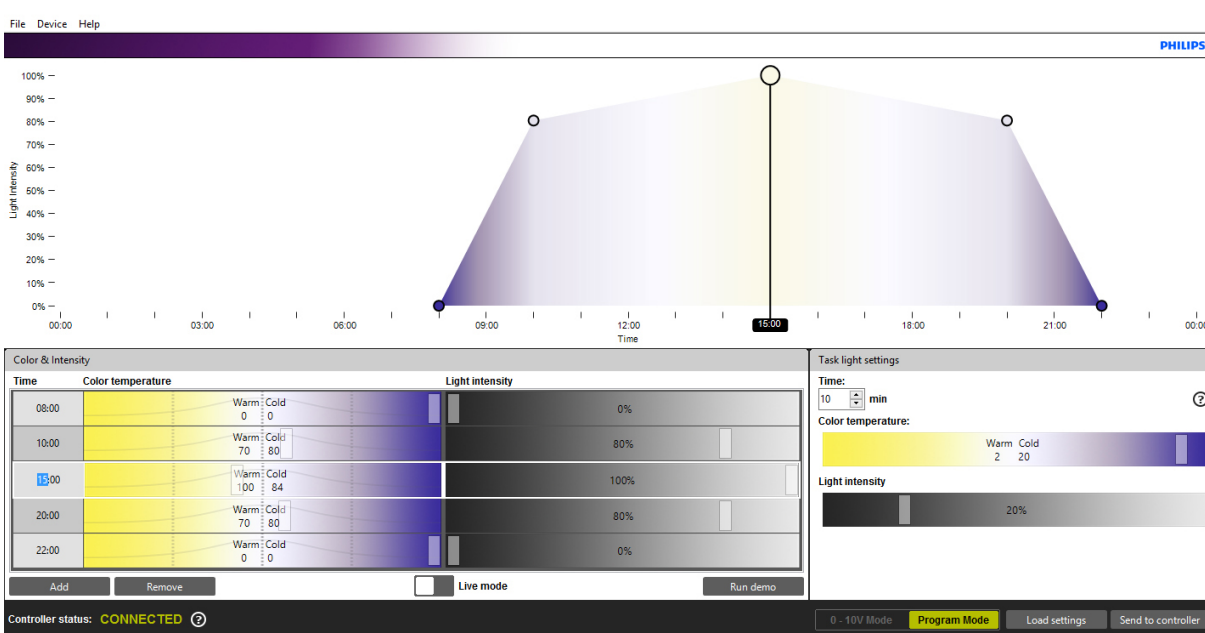

- Punten kunnen verwijderd worden door een punt te selecteren (de geselecteerde rij wordt gemarkeerd als je erop klikt) en dan op de knop 'Remove' te klikken.

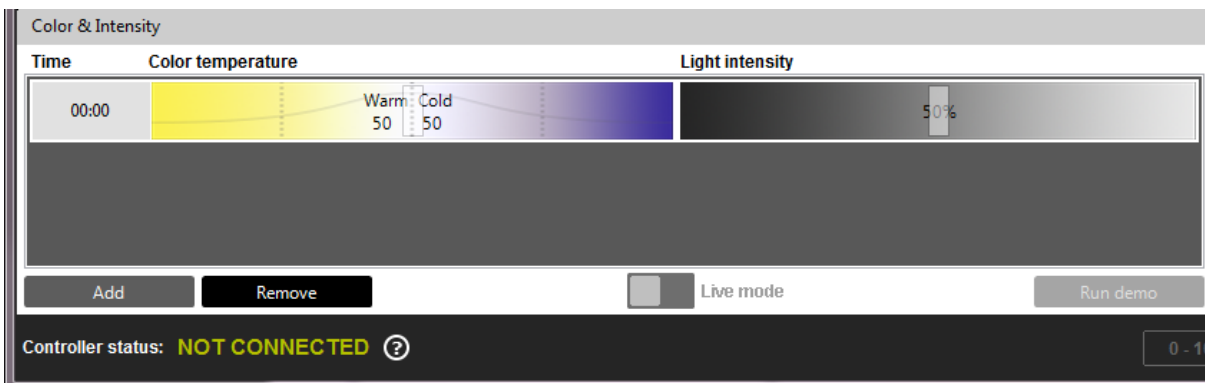

- Zodra het programma definitief is, kunnen de instellingen bewaard worden op de computer. Dit gebeurt door te klikken op 'File > Save as'. Het bestand kan met andere rifliefhebbers gedeeld worden om de instellingen van het 24-uurs schema te laten zien.
- De instellingen zijn dan nog niet opgeslagen in de controller! De instellingen worden naar de controller verzonden als je klikt op: 'Send to controller'.



- De content van de controller kan altijd gecontroleerd worden door te klikken op 'Load settings'. WAARSCHUWING: bij het laden van instellingen naar de controller wordt alle content overschreven die op dat moment in het schema wordt weergegeven. Verzeker je ervan dat je de oude gegevens op je PC hebt opgeslagen voordat je de instellingen in de controller laadt.
- De controller heeft een interne klok die gesynchroniseerd moet worden met de PC (evenals de tijdzone). Dit wordt gedaan via het menu 'Device-> Set device time'.

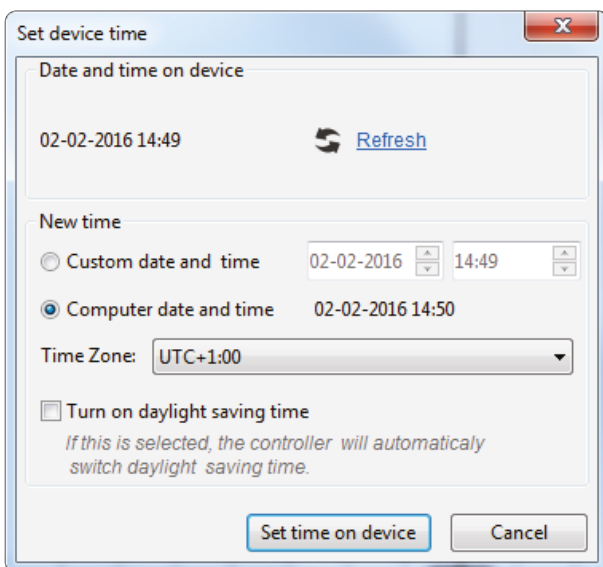

- Hier kan een eigen tijd ('Custom date and time') of de huidige computertijd worden ingesteld. Verzeker je ervan dat je de juiste tijdzone instelt, zodat de functie van zomer-/wintertijd weet op welke datum de tijd moet worden aangepast.
- Als alle opties zijn geselecteerd, klik op 'Set time on device'.

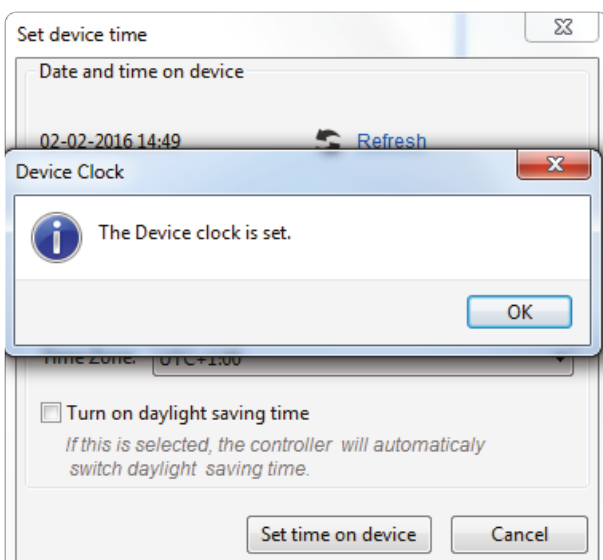

- Als de armaturen zijn verbonden met de controller (en de voeding is ingeschakeld) kan de optie 'Live mode' worden gebruikt om de niveaus te bekijken die zijn ingesteld in het tijdschema van de toepassing.



- Met de live-modus geactiveerd, stuurt de controller alle gegevens rechtstreeks naar de armaturen (voor elke invoer). Dit start als er een tijdinvoer wordt geselecteerd. Zodra een tijdinvoer is geselecteerd, wordt de corresponderende rij (tijd, kleur en intensiteit) gemarkeerd en wordt de content naar de lamp verzonden. Alle veranderingen in het gemarkeerde gebied worden rechtstreeks naar de armatu(u)r(en) gestuurd.
- Naast de live-modus ondersteunt de controller ook een demo-modus. In twee minuten doorloopt het programma dan het volledige schema, waarbij de gegevens naar de armatuur worden gestuurd.



- Nadat de gegevens zijn opgeslagen en naar de controller zijn verzonden, kan deze worden losgemaakt van de computer.

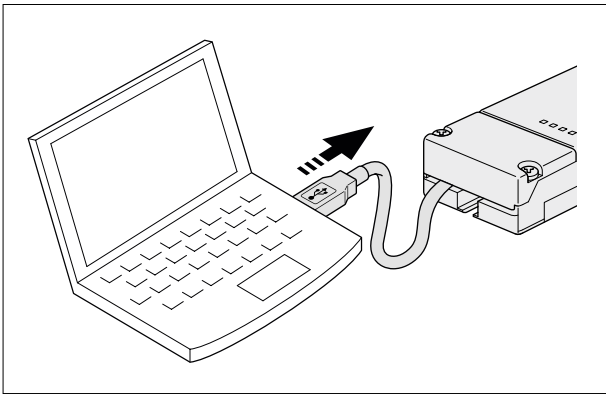

- Sluit de USB-kabel aan op de USB-voedingsadapter.

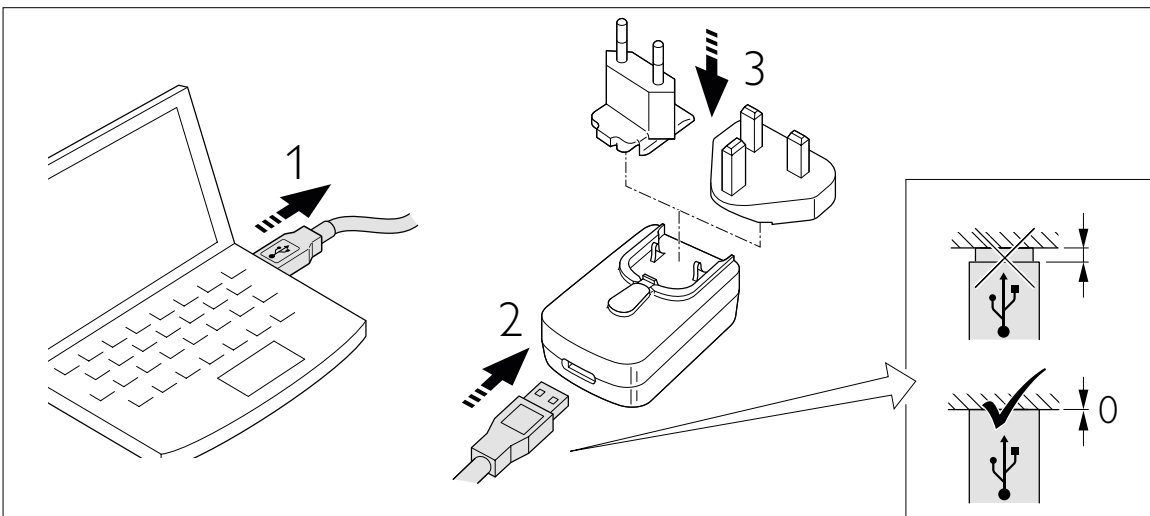

- Steek de voedingsadapter in de wandcontactdoos (de controller wordt automatisch geactiveerd en is dan operationeel).

Batterij Backup

De controller is voorzien van een batterij-backup die ervoor zorgt dat de gegevens en de tijd opgeslagen blijven op de controller.

De gegevens van het 24-uurs tijdschema (tijd, kleurpunt en intensiteit) worden opgeslagen in het interne geheugen en gaan nooit verloren. De actuele tijd blijft correct tot twee dagen nadat de voeding via de USB-kabel is verwijderd.

Na twee dagen moet de tijd opnieuw geprogrammeerd worden via de PC-toepassing.

De interne klok van het apparaat heeft een maximale afwijking van 15 minuten per jaar. We raden u daarom aan de tijd van de controller jaarlijks opnieuw te programmeren.

Instellingen taaklicht

De optie 'Task light' (werkverlichting) kan worden ingesteld met behulp van de PC-toepassing.

De 'Task light'-instelling wordt geactiveerd door op de knop op de CoralCare Controller te drukken.

De content van deze instellingen is variabel. Lengte (tijdsduur), kleurpunt en intensiteit kunnen worden ingesteld. Als je nogmaals op de knop 'Task light' drukt, springt de controller terug naar zijn normale programma.

Verzeker je ervan dat je op 'Send to controller' klikt als je de variabelen voor deze optie wijzigt.

De werkverlichting kan gebruikt worden tijdens onderhoud van het aquarium of om de aquariumbewoners 's nachts snel te controleren

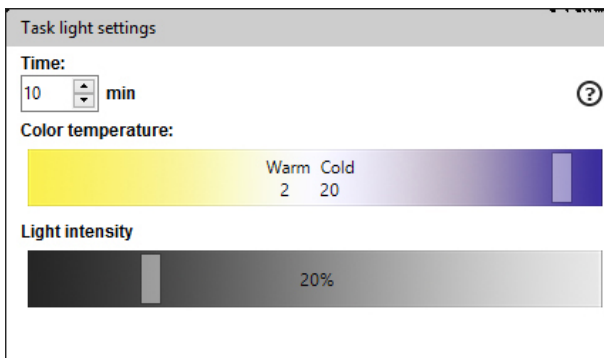

Loskoppelen van de controller

Als er geen communicatie is tussen de controller en de armatuur (geen voeding op de controller of communicatiekabel losgekoppeld van de armatuur) gaat de armatuur over op een standaard status met 100% lichtopbrengst.



Philips Lighting Contact Centre
Int. Business Reply Service
I.B.R.S. / C.C.R.I. Numéro 10461
5600 VB Eindhoven
Pays-Bas / The Netherlands

www.philips.com/coralcare
 +800 7445 4775

0000.000.00000
Last update: 20/04/17