

PHILIPS

Lighting

CityCharm



Concilier
ambiance et
performances
optimales

CityCharm

L'alliance de la performance et du design

La gamme CityCharm est conçue pour les zones urbaines où le confort d'éclairage, l'ambiance et le design sont des éléments primordiaux. L'éclairage d'environnements urbains comme les zones résidentielles, les parcs, les trottoirs et les pistes cyclables requièrent confort visuel et efficacité maximale.

Dotée d'une esthétique discrète et d'une technologie LED économe en énergie, la gamme CityCharm est la solution intemporelle répondant à ces exigences. De jour comme de nuit, CityCharm est la solution parfaite pour sublimer l'ambiance de votre ville.



4

Introduction



6

Applications

Une très grande souplesse



10

La gamme



12

Des ensembles complets

14

Confort et ambiance

Le confort par excellence

15

Performance de l'éclairage

16

Maintenance

18

Aux commandes

Éclairage connecté
Gestion autonome



21

Schémas dimensionnels

22

Caractéristiques

Caractéristiques principales
Tableau des spécifications
Caractéristiques des crosses
Caractéristiques des mâts



Conçu pour un confort visuel exceptionnel

Confort visuel, harmonie et signalisation claire sont parmi les qualités les plus appréciées d'un éclairage en centre ville et en quartier résidentiel, notamment dans les parcs, les boulevards et les voies piétonnes où les passants sont nombreux. Pour garder votre ville en effervescence et pleine d'énergie, ses habitants doivent se sentir en sécurité et profiter pleinement de leur environnement. Avec son design épuré et ses remarquables capacités d'éclairage, la gamme CityCharm illumine votre ville et contribue à l'attrait de ses quartiers.



Une gamme qualitative

Le design de l'ensemble, sa finition de haute qualité et les performances de pointe de la gamme CityCharm font d'elle la solution intemporelle parfaite pour les zones rénovées, les nouvelles installations, les places et parcs publics, les rues résidentielles et les centres villes.



Un confort absolu

Que vous soyez à la recherche de performances optimales, ou de confort ou de l'alliance des deux, CityCharm est la solution idéale. Son large choix d'accessoires et de possibilités optiques vous aideront à élaborer la composition qui vous convient le mieux.



De la personnalisation

Personnalisez les deux modèles CityCharm avec leur large choix de mâts et de crosses, modifiez le volume de leurs vasques et sublimes ainsi le charme propre de votre ville.

Applications

Une très grande souplesse

Conçue pour apporter une ambiance agréable, la gamme CityCharm allie finesse et discrétion dans un design harmonieux assorti de hautes performances techniques et d'une signature lumineuse unique. La gamme est entièrement modulable, des mâts aux crosses en passant par les luminaires et les effets lumineux. Elle offre donc de nombreuses possibilités d'intégration architecturale ainsi qu'une large palette d'applications.

La gamme CityCharm fait partie de notre portefeuille de gammes d'inspiration urbaine. Elle intègre toutes les fonctions indispensables en matière d'éclairage tout en mettant l'accent sur la valeur émotionnelle liée à la lumière et vous aide ainsi à créer l'ambiance appropriée qui améliorera le bien-être de tous et rendra la ville plus agréable. Nous vous proposons des solutions adaptées à chaque situation qui vous inspireront, embelliront votre ville et sauront répondre à l'ensemble de vos exigences.

Centre-ville

- Voie secondaire
- Place, parc et terrain de jeux
- Voie cyclable et voie piétonne
- Zone commerciale et piétonne
- Zone de stationnement
- Zone de transport public

Zone résidentielle

- Voie résidentielle
- Voie cyclable et voie piétonne
- Place, parc et terrain de jeux
- Zone de stationnement





Éclairage public
.....
CityCharm
.....
Applications
.....





Éclairage public
.....
CityCharm
.....
Applications
.....



La gamme

La gamme CityCharm est conçue pour les zones urbaines où le confort d'éclairage, l'ambiance et le design sont des éléments primordiaux. Ses deux modèles emblématiques et ses nombreux accessoires vous offrent la possibilité de créer votre propre signature. De jour comme de nuit, CityCharm est la solution parfaite pour sublimer l'ambiance de votre ville.



CityCharm Cordoba avec signature de couleur



CityCharm Conique avec signature de couleur



CityCharm Cordoba sans signature de couleur



CityCharm Conique sans signature de couleur

Deux modèles

CityCharm se décline sous deux modèles : Conique et Cordoba. Ils disposent tous deux d'identités distinctes pour s'intégrer aux architectures classiques ou modernes.

Les lignes épurées et les matériaux de grande qualité de la gamme CityCharm en font une solution élégante qui s'intègre facilement à tous les environnements urbains.

Jouez avec le volume

Les versions standard sont équipées d'une embase gris foncé, mais vous pouvez la retirer pour créer du volume.



Signature couleur orange



Signature couleur bleue



Signature couleur verte



Signature couleur gris foncé



Sans signature couleur



Signature couleur

CityCharm vous permet de personnaliser votre ensemble en intégrant une touche de couleur à l'intérieur de la vasque transparente. De jour l'apparence du luminaire sera modifiée, et de nuit, il délivrera une touche colorée. Ces éléments colorés s'adaptent aux modèles Conique et Cordoba.

Des ensembles complets

Les modèles CityCharm Cordoba et Conique peuvent se décliner avec un mât et des crosses spécifiques qui donnent aux installations neuves ou rénovées une identité urbaine harmonieuse.

Des ensembles complets

De l'installation en post top, en latéral ou en mural, CityCharm dispose d'un large choix d'adaptations sur mâts et crosses pour toutes les hauteurs et pour toutes les configurations. La gamme convient aussi bien aux installations neuves qu'aux rénovations, quelle que soit la taille du projet.

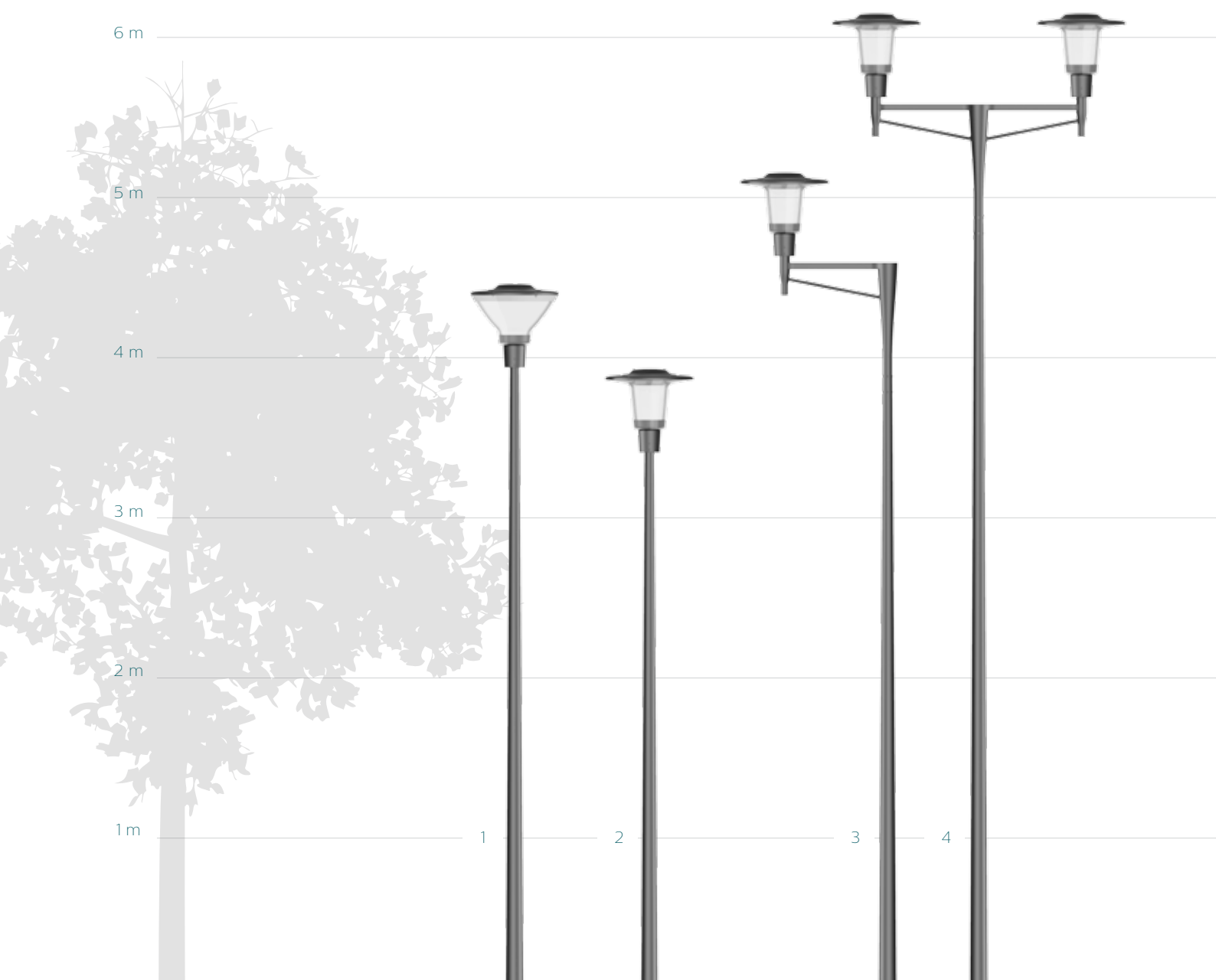

- 1 CityCharm Conique avec mât Accante 4 m
- 2 CityCharm Cordoba avec mât Accante 3,5 m
- 3 CityCharm Cordoba sur crosse simple feu dédiée et mât Accante 4 m
- 4 CityCharm Cordoba sur crosse double feu dédiée et mât Accante 5 m



- 5** CityCharm Conique sur crosse simple feu dédiée et mât Accante 4 m
- 6** CityCharm Cordoba sur mât dédié 3,6 m
- 7** CityCharm Conique sur mât dédié 4,6 m
- 8** CityCharm Cordoba sur console murale dédiée

Confort et ambiance

La gamme CityCharm a été pensée pour toutes les situations où une lumière confortable est requise. Deux solutions distinctes de diffusion de la lumière ont été développées afin d'élargir le champ des possibilités. Ainsi, vous pouvez créer la solution sur mesure qui répondra à vos exigences d'éclairage spécifiques.

CityCharm peut intégrer un élément diffusant **opalisé** pour l'éclairage des parcs et grands espaces.

Pour une utilisation sur rue ou voie résidentielle (classes C et P selon la norme EN 13201), optez pour l'élément diffusant «**GentleBeam**»



GentleBeam

L'utilisation de prismes microlinéaires renforce le confort visuel en créant l'apparence d'une surface d'éclairage assortie d'une luminosité modérée tout en conservant d'excellentes performances en situation.

GentleBeam est un système optique composé de LED haute puissance, d'un ensemble de lentilles et d'une plaque diffusante à la microtexture unidimensionnelle, orientée à 0° par rapport à l'axe vertical. Cette technologie allie un confort visuel de très grande qualité à des performances d'éclairage optimales.

GentleBeam

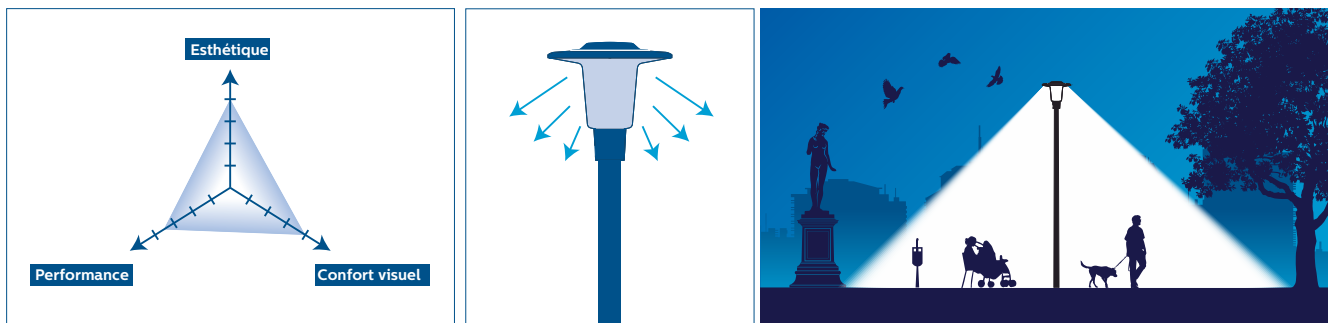

Limiter la lumière intrusive

En cas d'installation dans une zone résidentielle, CityCharm permet la mise en place d'un coupe-flux pour détourner l'éclairage arrière et limiter les lumières intrusives. Ce coupe-flux se pose sur le dessus du plateau de LED et ne change pas l'apparence de CityCharm en journée.



Le coupe-flux est placé sur l'optique des LED

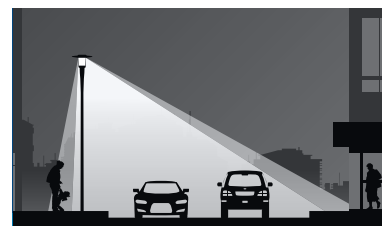

Le coupe-flux peut être commandé en pièce détachée

Performance de l'éclairage

Les très nombreuses possibilités de distribution optique de CityCharm s'associent à un flux source pouvant atteindre 10 000 lumens pour vous offrir l'éclairage dont les rues, places et quartiers de votre ville ont besoin.

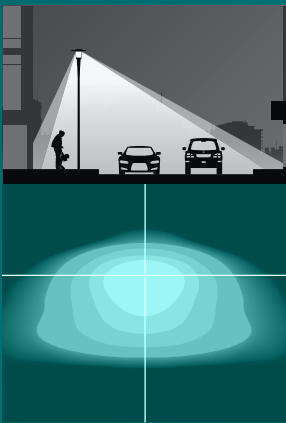

DM Distribution Moyenne

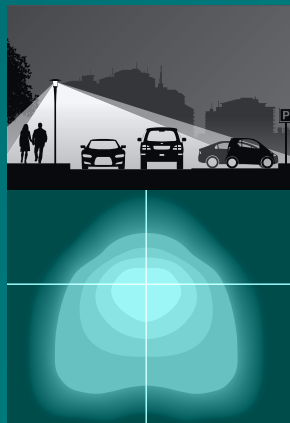

A Distribution Asymétrique

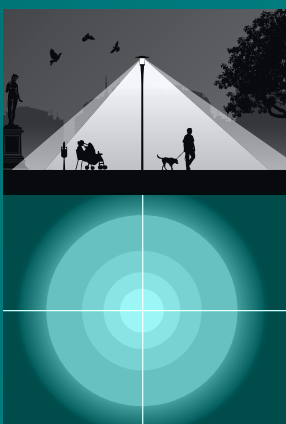

DS Distribution Symétrique

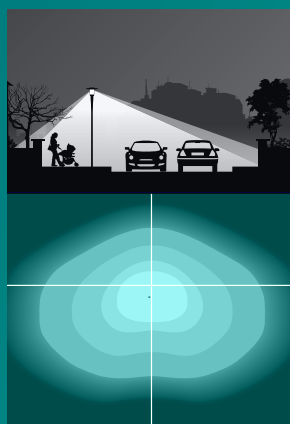

DV Distribution large avec éclairage Vertical

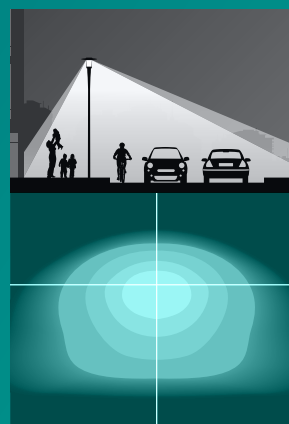

DW Distribution Large

Maintenance

La gamme CityCharm est conçue pour durer. En cas de panne il est très facile d'accéder aux composants essentiels tel que le driver et de les remettre en service.

Accès au driver

CityCharm vous permet d'accéder facilement au driver et de le remplacer sur site en deux minutes a l'aide d'un simple tournevis en seulement 5 étapes.



Étape 1 :

Dévissez les trois vis pour ouvrir le capot.



Étape 2 :

Retirez le capot. Les vis imperdables restent en place.



Le capot reste attaché grâce à un filin de sécurité.



La plaque de fixation du driver est maintenant facilement accessible.



Étape 3 :

Dévissez deux vis partiellement et une troisième vis entièrement puis retirez le driver. Débranchez les câbles des connecteurs. Installez le nouveau driver.



Étape 4 :

Reposez le capot sur le dessus de la vasque. Il ne peut être remplacé que d'une seule façon. Deux triangles vous aideront à le remettre en place.



Étape 5 :

Fermez le capot.

Installer un coupe-flux après installation

Si cela s'avère nécessaire après l'installation, CityCharm peut accueillir un coupe-flux afin de contrôler les nuisances lumineuses. Il est recommandé de le faire en atelier. Veuillez suivre les étapes ci-dessous :



Étape 1 :

Dévissez les six vis de la vasque pour accéder à la plaque LED. (Attention : les vis ne sont pas imperdables et les écrous peuvent tomber.)



Étape 2 :

Retournez le capot pour avoir accès à la plaque LED.



Étape 3 :

Dévissez les quatre vis de la plaque LED.



Étape 4 :

Installez le coupe-flux sur les lentilles.



Étape 5 :

Revissez les quatre vis de la plaque LED.



Étape 6 :

Remettez le capot en place.



Étape 7 :

Fermez le capot en revissant les six vis.

Aux commandes de CityCharm

L'éclairage des rues, des routes et des espaces publics d'une ville présente de nombreux défis en partie imputables aux dynamiques de la vie urbaine (fluctuations de la densité du trafic, etc.).

Vous avez donc besoin d'un éclairage adéquat qui rendra votre ville plus sûre, plus attrayante et plus accueillante mais vous devez aussi réduire la consommation énergétique de votre ville et optimiser son engagement écologique. Philips propose une gamme complète de solutions de gestion intelligente de l'éclairage qui vous aidera à résoudre ces problèmes et fera de votre ville un lieu plus agréable à vivre et plus durable.

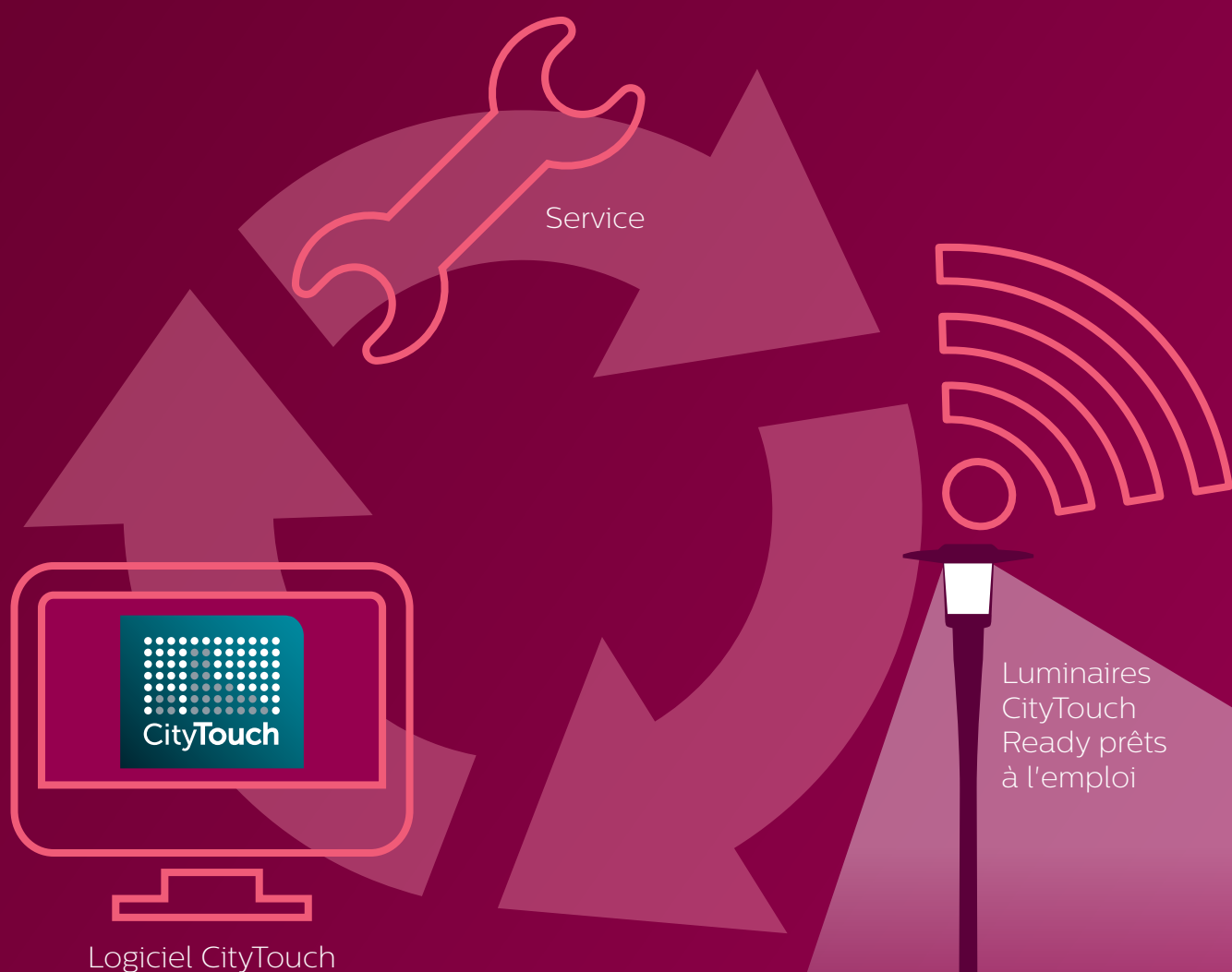

L'éclairage connecté

Luminaires CityTouch Ready prêts à l'emploi

Le luminaire CityCharm peut être relié au logiciel CityTouch en toute simplicité via son application de gestion à distance dédiée. Tous les éléments de communication et de gestion sont déjà intégrés dans le luminaire et ne nécessitent aucun autre composant. La transmission de données se fait directement par l'intermédiaire du réseau de téléphonie mobile et ne nécessite aucune mise en service. Autre avantage, vous n'avez pas besoin d'effectuer une quelconque opération de maintenance. En effet, nos services s'occupent à distance de la gestion de la connectivité. Vous n'avez donc plus rien à faire. Dès que

le luminaire est raccordé au réseau et activé à distance, un point apparaît automatiquement au bon endroit sur la carte CityTouch et tous les paramètres techniques sont importés dans le système.

L'application CityTouch est une solution intelligente et interactive de gestion à distance de l'éclairage public. Elle pilote vos luminaires et vous apporte souplesse d'utilisation, information et précision. La flexibilité du système vous aide à répondre facilement aux situations prévues et imprévues en modifiant l'intensité de l'éclairage de la zone de votre choix pour plus de sécurité et un

bien-être accru. L'application affiche l'état de chaque luminaire, rendant ainsi les opérations de maintenance plus efficaces et les réparations plus rapides. Enfin une mesure électrique précise vous apporte une vision d'ensemble de la consommation énergétique de votre réseau connecté.



Principales fonctionnalités de l'application CityTouch



Contrôle de chaque point lumineux

Pilotez votre éclairage au point lumineux ou par groupe en fonction de la situation et les exigences de la ville, à tout moment. Ajustez les programmations selon vos besoins en changeant les points de commutation de chaque profil d'un simple clic de souris.



Détection et notification des anomalies

Vous connaissez en détail et plus rapidement l'état de votre infrastructure d'éclairage. Vous pouvez gérer la maintenance avec plus de rapidité et d'efficacité et améliorer le niveau de service.



Mesure précise de la consommation énergétique

La consommation de chaque luminaire est mesurée précisément ce qui vous permet de contrôler vos factures d'électricité et d'identifier de nouvelles sources d'économies potentielles.

Solutions de gestion autonome

Commande LumiStep

Ce système de gestion intégré disponible en option à la commande dans le driver Philips diminue le flux de la source lumineuse et réduit la consommation d'électricité sur des périodes de 6 ou 8 heures au choix. Selon la version choisie, les économies d'énergie peuvent atteindre 25%.

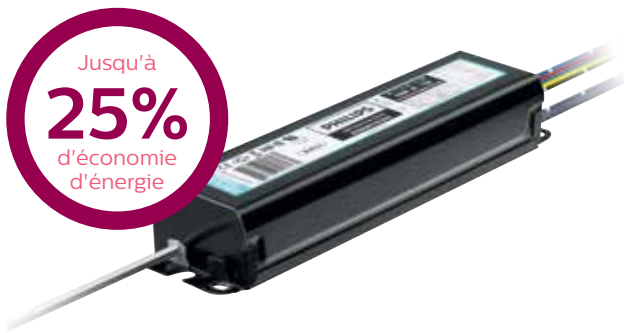

Commande DynaDimmer

Système de gestion disponible en option à la commande sur les drivers Philips. Il peut appliquer 5 catégories de puissance, (re)définissables par niveau et par durée. On peut ainsi réaliser jusqu'à 50% d'économie en moyenne par an.

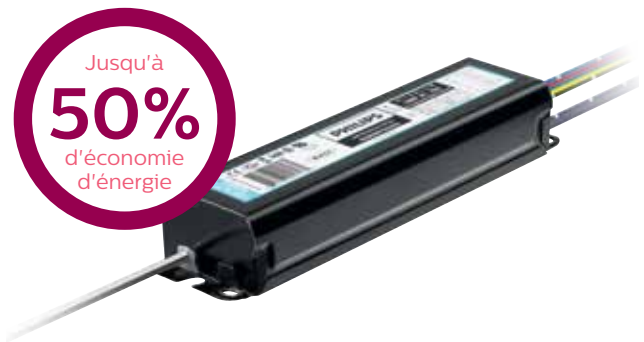

Schémas dimensionnels

Dimensions en mm

Cordoba

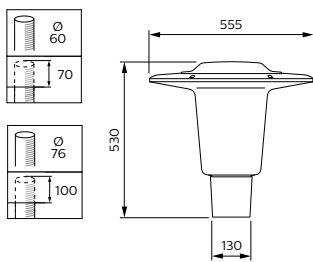

Conique

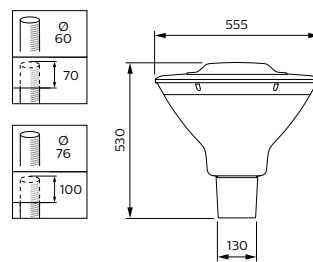

Crosses dédiées

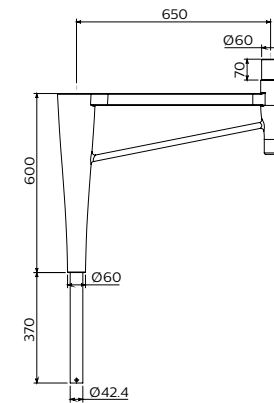

Crosse simple

Mât dédié

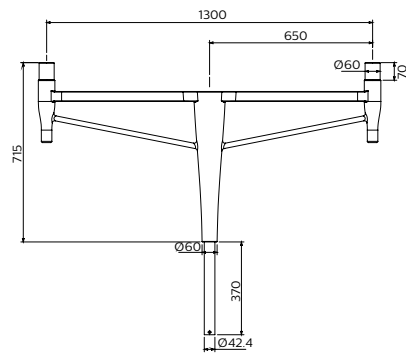
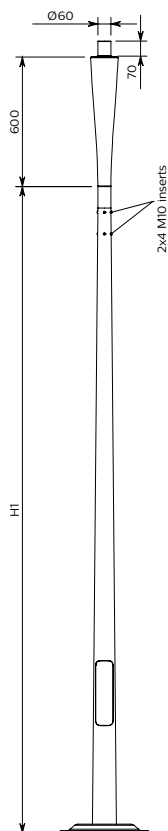

Crosse double

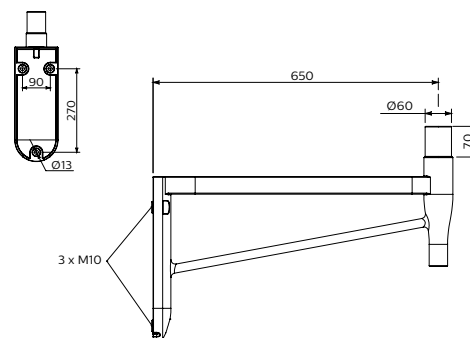

Crosse console murale

Caractéristiques principales

Caractéristiques des produits CityCharm Cordoba / Conique

Type	BDS490 (Cordoba) - BDS491 (Conique)
Source	Module LED intégré
Température de couleur	3000K (blanc chaud), 4000K (blanc neutre)
Indice de rendu des couleurs	70 (blanc neutre), 80 (blanc chaud)
Flux lumineux sortant	1100-7400 lm (blanc chaud), 1100-7450 lm (blanc neutre) selon la configuration LED
Puissance Système	9W-82W (blanc chaud), 9W-75W (blanc neutre) selon la configuration LED
Efficacité système	Jusqu'à 130 lm/W
Durée de vie	100.000 heures (L80B10)
CLO (flux lumineux constant)	Disponible en option
Garantie	Argent 5 ans
Optiques	Distribution moyenne (DM) Distribution large (DW) Distribution symétrique (S) Distribution asymétrique (A) Distribution large verticale (DV)
Vasque	Polycarbonate traité contre les UV
Installation	Tête de mât : Ø 60/76 mm. Angle d'inclinaison non-ajustable
Commandes d'entrée	DALI
Driver	Driver Philips Xitanium
Courant d'appel	27W : 28 A/150 µs ; 40W : 28 A/150 µs ; 100W : 80 A/100 µs
Possibilités de gestion	LumiStep (LS), DynaDimmer (DDF), SDU (D4) en 100W uniquement,, StarSense RF et CityTouch Ready
Tension d'alimentation	210-240 V / 50-60 Hz
Classe électrique	I - II
Matériaux	Corps : aluminium moulé sous pression Vasque : polycarbonate traité contre les UV Joint : silicone, thermorésistant Optiques : plastique (PMMA)
Teinte	Gris Philips Ultra Dark Grey, autres teintes RAL ou AKZO disponibles sur demande
IP	66
IK	10
Poids	11 à 12 kg selon la configuration
SCx	SCx CityCharm Cordoba : 0,1124 m ² SCx CityCharm Conique : 0,1155 m ²
Connexion électrique	Presse-étoupe M20 avec serre-câble, pour câble Ø 6-10 mm
Plage de températures de fonctionnement	-20°C < Ta < 35°C
Protection contre les surtensions	4 kV (10 kV en option)
Maintenance	Accès au compartiment driver au moyen de 3 vis

Modèles de configuration LED

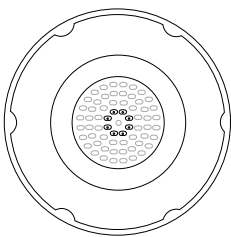

CityCharm : 8 LED
GRN10 - GRN25

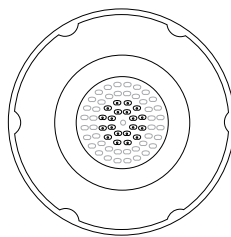

CityCharm : 20 LED
GRN30 - GRN50

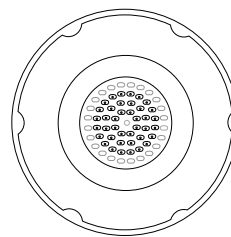

CityCharm : 40 LED
GRN60 - GRN100

Tableau des spécifications

Version du luminaire	Code de la famille de produits	Code flux lumineux	Flux lumineux (lm)	Puissance système (W)	
				Blanc Chaud (WW)	Blanc Neutre (NW)
CityCharm Cordoba	BDS490	GRN10	1 100	10	9
CityCharm Cordoba	BDS490	GRN15	1 500	14	13
CityCharm Cordoba	BDS490	GRN20	2 000	18	17
CityCharm Cordoba	BDS490	GRN25	2 500	23,5	22
CityCharm Cordoba	BDS490	GRN30	3 000	24,5	22
CityCharm Cordoba	BDS490	GRN40	4 000	33,5	30,5
CityCharm Cordoba	BDS490	GRN50	5 000	43,5	39
CityCharm Cordoba	BDS490	GRN60	6 000	47	41,5
CityCharm Cordoba	BDS490	GRN70	7 000	56	51
CityCharm Cordoba	BDS490	GRN80	8 000	64	59
CityCharm Cordoba	BDS490	GRN90	9 000	74	67
CityCharm Cordoba	BDS490	GRN100	10 000	82	75
CityCharm Conique	BDS491	GRN10	1 100	10	9
CityCharm Conique	BDS491	GRN15	1 500	14	13
CityCharm Conique	BDS491	GRN20	2 000	18	17
CityCharm Conique	BDS491	GRN25	2 500	23,5	22
CityCharm Conique	BDS491	GRN30	3 000	24,5	22
CityCharm Conique	BDS491	GRN40	4 000	33,5	30,5
CityCharm Conique	BDS491	GRN50	5 000	43,5	39
CityCharm Conique	BDS491	GRN60	6 000	47	41,5
CityCharm Conique	BDS491	GRN70	7 000	56	51
CityCharm Conique	BDS491	GRN80	8 000	64	59
CityCharm Conique	BDS491	GRN90	9 000	74	67
CityCharm Conique	BDS491	GRN100	10 000	82	75

Caractéristiques des crosses

Caractéristiques des crosses	Mât Accante CityCharm	Pièce intermédiaire JDP490 CityCharm	Crosse spécifique CityCharm
Matériau	Acier	Aluminium	Aluminium
Fixation au luminaire	Top Ø 60 mm	Top Ø 60 mm	Top Ø 60 mm
Dimensions	3 m à 6 m	600 mm	650 mm
Angle d'inclinaison	0°	0°	0°
Teintes	Gris argent satiné Gris Philips Ultra Dark Grey Autres teintes RAL ou AKZO disponibles sur demande	Gris argent satiné Gris Philips Ultra Dark Grey Autres teintes RAL ou AKZO disponibles sur demande	Gris argent satiné Gris Philips Ultra Dark Grey Autres teintes RAL ou AKZO disponibles sur demande
Certification	Certification CE conforme à la norme EN40	Certification CE conforme à la norme EN40	Certification CE conforme à la norme EN40

Caractéristiques mât

Caractéristiques mât	Mât dédié YHM490 avec pièce intermédiaire en top incluse
Matériaux	Acier
Hauteur de feu	3,6 m, 4,6 m et 5,6 m
Installation	Sur semelle
Teinte	Gris argent satiné Gris Philips Ultra Dark Grey Autres teintes RAL ou AKZO disponibles sur demande
Certification	Certification CE conforme à la norme EN40



Philips France
33, rue de Verdun - BP 313
92156 SURESNES CEDEX
www.philips.fr/eclairage

SAS au capital de 195 990 000 euros
RCS Nanterre 402 805 527
Mars 2016 - Code 118892

© 2016 Philips Lighting Holding B.V.

Tous droits réservés. La reproduction partielle ou totale est interdite sans l'accord écrit préalable du titulaire du droit d'auteur. L'information présentée dans ce document ne participe d'aucun devis ou contrat. Elle est réputée être exacte et fiable et peut être modifiée sans notification. L'éditeur décline toute responsabilité à raison de son utilisation. Sa publication ne confère aucun droit d'utilisation sur un quelconque brevet ou autre titre de propriété industrielle ou intellectuelle quel qu'il soit.