

PHILIPS

LED-Leuchten



Keinen Schimmer oder
eine passt immer?

Echte Profis setzen auf Philips LED-Technologie















Alles auf einen Blick **LED-Leuchten**

Für jede Anwendung die passende LED-Lösung.
Stand September 2018

**ECHTE
PROFIS
ECHTE
QUALITÄT**



Inhalt

Produkt	Seite	Produkt	Seite
Hallenleuchten 	5 GentleSpace CoreLine GentleSpace GreenWarehouse	Stehleuchten 	52 SmartBalance
Feuchtraumleuchten 	10 Pacific LED Pacific Green Parking CoreLine Ledinaire	Downlights 	54 GreenSpace CoreLine Ledinaire
Lichtbandsysteme 	16 CoreLine Maxos fusion Maxos LED	Slim Downlights 	58 CoreLine Ledinaire
Lichtleisten 	22 CoreLine Pentura Mini LED	Einbaustrahler 	61 GreenSpace Accent GreenSpace Accent Gridlight CoreLine Ledinaire ClearAccent
Einlege- und Einbauleuchten 	26 PowerBalance PowerBalance mit Lichtfarbveränderung SlimBlend TrueLine CoreLine Panel CoreLine Einlegeleuchte Ledinaire Panel	Stromschienenstrahler 	65 GreenSpace Accent CoreLine
Pendel- und Anbauleuchten 	36 TrueLine TrueLevel SlimBlend SmartBalance FastSet CoreLine Ledinaire	Scheinwerfer 	68 ClearFlood CoreLine Tempo Ledinaire Mini Ledinaire Maxi
Wand- und Deckenleuchten 	48 SmartBalance CoreLine Ledinaire	Straßenleuchten 	72 UniStreet Performer ClearWay UniStreet Core

Das LED-Leuchten Sortiment: Drei Kategorien für jede Herausforderung

Sie suchen das richtige Produkt für Ihre Anwendung?

Wählen Sie gemäß Ihren Anforderungen aus unseren 3 Leistungskategorien:

Best

PHILIPS

Spezifikation

Die beste Lösung für den Kunden: Individuell für das Projekt

- Standardisierte und individuell konfigurierbare Produkte für die beste Projektlösung
- Diverse Optiken, optimal für die Anwendung zugeschnitten und mit höchster Lichtqualität
- Höchste Effizienzen für maximale Energieersparnisse
- Längste Nutzlebensdauer für geringe Lebensdauerkosten
- Ermöglicht professionelle Lichtplanungen mit photometrischen Daten
- 5 Jahre Garantie plus optionale Garantieverlängerung möglich

Better

PHILIPS

CoreLine

Der Standard: Einfach zu installieren & innovativ

- Das ideale Standardprodukt für die meisten Anwendungen
- Einfache und unkomplizierte Installation
- Hohe Lichtqualität
- Hoher Standard durch qualitativ hochwertige Materialien
- Ermöglicht professionelle Lichtplanungen mit photometrischen Daten
- 5 Jahre Garantie

Good

PHILIPS

Ledinaire

Der Preiseinstieg: Ideal als LED-Einstiegleuchte

- Günstig & zuverlässig
- Qualitativ hochwertige Materialien und Philips zertifizierte Betriebsgeräte
- 3 Jahre Garantie

LiSA liebt Licht

Lighting Service Area (LiSA): Ihre Licht- und Projektplanung mit Philips Lighting

LiSA im Projekt:

- LiSA ermöglicht eine optimale Projektkoordination, welche die Planungsprozesse einfach, übersichtlich und effizient gestaltet. Alle Projektbeteiligten haben jederzeit Zugriff auf das Projekt und können dieses gemeinsam bearbeiten.
- Im Downloadbereich des Projektes stehen Ihnen neben den üblichen Produktdaten-Downloads auch individualisierbare Projektoutputs zur Verfügung. Laden Sie sich z.B. unsere Projektpräsentation (PPT) herunter und passen Sie sie an Ihre Bedürfnisse an.
- Alle Projekt- und Produktdaten sind anschaulich in einer Projektmappe als PDF-Datei (mit oder ohne Datenblätter) verarbeitet oder auch als Stückliste in Excel verfügbar.
- Wir bieten Ihnen darüber hinaus eine Reihe von Musterprojekten für Lampen, Leuchten und zu relevanten Themen, die Sie direkt in Ihre Projekte übernehmen und entsprechend Ihren individuellen Anforderungen ändern können.



Projektmappe

Jetzt registrieren unter www.philips.com/lightingservicearea

LiSA kann noch mehr:

- Sie bietet eine vielfältige und flexible Produktsuche mit diversen Filterfunktionen
- LiSA stellt Ihnen sämtliche Produktdaten wie Datenblätter, EEL, Ausschreibungstexte, Produktfotos, Abmessungsskizzen, Montageanleitungen, etc. der in dieser Broschüre abgebildeten Produkte zum Download zur Verfügung.
- Sie zeigt die wichtigsten Produktkataloge und fasst die darin enthaltenen Produkte in einer übersichtlichen Darstellung zusammen



Hier gelangen Sie direkt zum Produktportfolio dieser Broschüre in LiSA:

- 1) Ersatz für angegebenes herkömmliches Äquivalent: Hochdruck-Entladungslampen (HID), CDM-Lampen (CDM), Hochdruck-Quecksilberdampflampen (HPL), Leuchtstofflampen Ø 26 mm (T8), Leuchtstofflampen Ø 16 mm (T5), Kompaktleuchtstofflampen (KLL), Halogenlampen (Halogen),
- 2) Leuchtenlichtstrom in Lumen (lm)
- 3) Leuchtensystemleistung in Watt (W)
- 4) Leuchtenlichtausbeute in Lumen pro Watt (lm/W)
- 5) Nutzlebensdauer in Stunden L70B50 bei 25 °C T_a (h L70B50)
- 6) Nutzlebensdauer in Stunden L80B50 bei 25 °C T_a (h L80B50)
- 7) Ähnlichste Farbtemperatur in Kelvin (K)
- 8) Durchgangsverdrahtung (DV) – bei Decken- und Wandleuchten: Weiterverdrahtung
- 9) Dimmbarkeit: DALI, 1-10 V, Phasen- und Phasenabschnittsdimmer

Garantiebedingungen finden Sie unter www.philips.de/gewahrleistung • www.philips.at/gewahrleistung • www.philips.ch/gewahrleistung



Best



GentleSpace

Hocheffiziente LED-Hallenleuchte – ideal für Neubau und Sanierung mit reduzierter Lichtpunktanzahl

- Bis zu 155 Lumen pro Watt
- 50.000 Stunden Nutzlebensdauer (L80B50)
- Lichtfarben 4.000 und 6.500 Kelvin sowie 3.000 und 5.000 Kelvin auf Anfrage
- Diverse Optiken
- DALI-regelbar (PSD)
- Versionen für anspruchsvolle Umgebungen
- 5 Jahre Garantie

Better

CoreLine Hallenleuchte

Ultraflache, leichte und robuste LED-Hallenleuchte – ideal als preiswerter 1:1 Ersatz

- Bis zu 132 Lumen pro Watt
- 50.000 Stunden Nutzlebensdauer (L70B50)
- 4.000 Kelvin
- Schaltbar (PSU) und DALI-regelbar (PSD)
- 5 Jahre Garantie



GentleSpace



Produktbeschreibung

- Hocheffizient mit bis zu 155 Lumen pro Watt
- 70.000 Stunden Nutzlebensdauer (L70B50)
- 5 Jahre Garantie

Vorteile

- 4 Lichtstrompakete
- Breit- (WB) und tiefbreitstrahlende (MB) Optik sowie weitere Optiken auf Anfrage
- Ideal geeignet für eine Reduktion der Leuchtenanzahl bzw. für eine möglichst geringe Leuchtenanzahl im Neubau dank hoher Lichtstrompakete von bis zu 32.000 Lumen
- Erfüllt die Anforderungen gemäß IFS / HACCP für die Lebensmittelindustrie
- Mit dimmbaren Vorschaltgerät (DALI regelbar)
- Inkl. Triangelseilabhängung für Deckenmontage

Anwendungen

- Industrie- und Lagerhallen, auch für Feuchtraumanwendungen

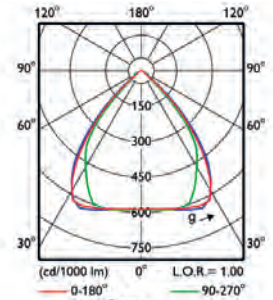

tief-/breitstrahlend

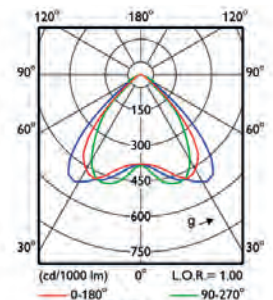

breitstrahlend



Montageanleitung mit Abmessungen und Gewichten

Technische Daten

Produktbezeichnung	Ersatz für HID ¹	lm ²	W ³	lm/W ⁴	h ⁵ (L70B50)	h ⁶ (L80B50)	K ⁷	DV ⁸	Dimmbar ⁹	L x B x H mm	Bestell-Nr. EOC
Dimmbar, breitstrahlend											
BY471P ECO320S/840 PSD WB GC SI		32.000	218	147	70.000	50.000	4.000	–	DALI	600 x 450 x 150	347 966 00
BY471P GRN250S/840 PSD WB GC SI	> 400 W	25.000	164	152	70.000	50.000	4.000	–	DALI	600 x 450 x 150	321 997 00
BY471P GRN250S/865 PSD WB GC SI		25.000	164	152	70.000	50.000	6.500	–	DALI	600 x 450 x 150	366 943 00
BY471P GRN170S/840 PSD WB GC SI	400 W	17.000	110	155	70.000	50.000	4.000	–	DALI	600 x 450 x 150	321 898 00
BY471P GRN170S/865 PSD WB GC SI		17.000	110	155	70.000	50.000	6.500	–	DALI	600 x 450 x 150	367 070 00
BY471P GRN130S/840 PSD WB GC SI	250 W	13.000	87	149	70.000	50.000	4.000	–	DALI	450 x 350 x 130	321 805 00
BY471P GRN130S/865 PSD WB GC SI		13.000	87	149	70.000	50.000	6.500	–	DALI	450 x 350 x 130	367 063 00
Dimmbar, tief-/breitstrahlend											
BY471P GRN250S/840 PSD MB GC SI	> 400 W	25.000	164	152	70.000	50.000	4.000	–	DALI	600 x 450 x 150	322 000 00
BY471P GRN250S/865 PSD MB GC SI		25.000	164	152	70.000	50.000	6.500	–	DALI	600 x 450 x 150	347 980 00
BY471P GRN170S/840 PSD MB GCS I	400 W	17.000	110	155	70.000	50.000	4.000	–	DALI	600 x 450 x 150	321 904 00
BY471P GRN170S/865 PSD MB GCS I		17.000	110	155	70.000	50.000	6.500	–	DALI	600 x 450 x 150	367 070 00
BY471P GRN130S/840 PSD MB GC SI	250 W	13.000	87	149	70.000	50.000	4.000	–	DALI	450 x 350 x 130	32 1812 00

Optional auf Anfrage:

- 3.000 K/5.000 K
- Xtreme: 100.000 Std (L8050) bzw. bis + 60°C
- 2 weitere Optiken: NB (tief-/engstrahlend), HRO (Hochregaloptik)
- Für zentrales Notbeleuchtungsnetzwerk (PSED)
- Umgebungen: Schwimmbad, explosionsgefährdete Bereiche (ATEX)
- Bügel für Wandmontage
- Ballwurfsicher

CoreLine Hallenleuchte



Produktbeschreibung

- Sehr effizient mit bis zu 132 Lumen pro Watt
- 50.000 Stunden Nutzlebensdauer
- 5 Jahre Garantie

Vorteile

- Kompakte, ultraflache und robuste LED-Industrie-Hallenleuchte aus Aluminium in zwei Baugrößen
- Ultraleicht mit nur 3,3 kg (LED105S) bzw. 4,8 kg (LED205S)
- Erfüllt die Anforderungen gemäß IFS/HACCP für die Lebensmittelindustrie
- PSD Leuchten mit DALI-Betriebsgerät auch integrierbar in Notlichtanlagen mit Zentralbatterie
- PIR Leuchten mit integriertem Bewegungssensor

Anwendungen

- Industrie- und Lagerhallen, auch für Feuchtraumanwendungen

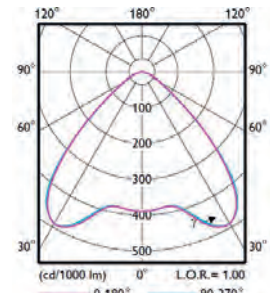

Montagevideo



Montageanleitung (PSU und PSD) mit Abmessungen und Gewichten



Montageanleitung (PIR) mit Abmessungen und Gewichten

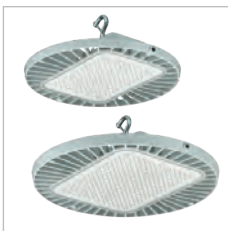

CoreLine Hallenleuchte BY120P G3 mit 10.500 lm (ø 379 mm) und BY121P G3 mit 20.500 lm (ø 452 mm). Beide mit breitstrahlender, rotationssymmetrischer Optik und standardmäßigem Montagehaken



Einfache Montage mit einem (PSU / PIR) oder zwei (PSD) außenliegenden, elektrischen Steckanschlüssen (IP65) – einseitig vorverdrahtet mit Montagehaken zur Einpunkt-Befestigung



Offene Kühlrippenstruktur und getrennte LED- und Betriebsgerätekammer sorgen für ausgezeichnetes Thermomanagement – und damit langlebige Licht.



In der neuen PIR-Version wird die Leuchte mit integriertem Bewegungssensor geliefert. Die fest voreingestellte Steuerung schaltet automatisch nach 15 min ohne Bewegung auf 25% des Lichtstromes. Damit sind zusätzlich deutliche Kosteneinsparungen möglich.

Technische Daten

Produktbezeichnung	Ersatz für HID ¹	lm ²	W ³	lm/W ⁴	h ⁵ (L70B50)	h ⁶ (L80B50)	K ⁷	DV ⁸	Dimmbar ⁹	L x B x H mm	Bestell-Nr. EOC
Schaltbar											
BY121P G3 LED205S/840 PSU WB GR	400 W	20.500	155	132	50.000	30.000	4.000	–	–	454 x 454 x 107	301 457 00
BY121P G3 LED205S/865 PSU WB GR		20.500	155	132	50.000	30.000	6.500	–	–	454 x 454 x 107	317 137 00
BY120P G3 LED105S/840 PSU WB GR	250 W	10.500	85	124	50.000	30.000	4.000	–	–	382 x 382 x 96	301 440 00
BY120P G3 LED105S/865 PSU WB GR		10.500	85	124	50.000	30.000	6.500	–	–	382 x 382 x 96	317 120 00
Dimmbar											
BY120P G3 LED105S/840 PSD WB GR	400 W	20.500	155	132	50.000	30.000	4.000	–	DALI	454 x 454 x 107	301 464 00
BY121P G3 LED205S/840 PSD WB GR	250 W	10.500	85	124	50.000	30.000	4.000	–	DALI	382 x 382 x 96	301 471 00
Integrierter Bewegungssensor											
BY121P G3 LED205S/840 PIR WB GR	400 W	20.500	155	132	50.000	30.000	4.000	–	Bew.Sensor*	454 x 454 x 107	317 144 00
BY121P G3 LED205S/865 PIR WB GR		20.500	155	132	50.000	30.000	6.500	–	Bew.Sensor*	454 x 454 x 107	317 151 00
BY120P G3 LED105S/840 PIR WB GR	250 W	10.500	85	124	50.000	30.000	4.000	–	Bew.Sensor*	382 x 382 x 96	317 168 00
BY120P G3 LED105S/865 PIR WB GR		10.500	85	124	50.000	30.000	6.500	–	Bew.Sensor*	382 x 382 x 96	317 175 00
Zubehör											
BY121Z G3 MB	Decken-Montagebügel für BY121P G3										301 495 00
BY120Z G3 MB	Decken-Montagebügel für BY120P G3										301 488 00

* Der Bewegungssensor ist auf 15 Minuten Nachlaufzeit und 25% Dimmung des Lichtstroms fest voreingestellt

GreenWarehouse – Licht nur dann, wenn es gebraucht wird

Wie funktioniert das System?

In den Leuchten sind Bewegungsmelder integriert und die Lichtintensität kann auf einfache Art und Weise eingestellt werden. GreenWarehouse bietet als drahtlos gesteuertes Plug-and-Play-System hochwertiges Licht nur dort, wo es benötigt wird und nur dann, wenn es benötigt wird.

Eine Lagerhalle kann in „Zonen“ unterteilt werden. Anwesenheitssensoren, die jeder Zone zugeordnet sind, aktivieren die volle Ausleuchtung der Zone, wenn eine Bewegung darin erkannt wird oder sich jemand dieser Zone nähert. Dadurch wird gewährleistet, dass sich Personen und Fahrzeuge sicher in der Lagerhalle bewegen können. Wenn ein Raum nicht belegt ist, wird das Licht auf eine energiesparende Hintergrundbeleuchtung gedimmt. Das Konfigurieren der Zonen ist denkbar einfach und kann über eine Fernbedienung erfolgen.

Zusammen mit dem Anwender werden entsprechend der Aufteilung die Zonen definiert, und die Beleuchtungsniveaus für die Anwesenheit von Personen und das Hintergrundniveau für Abwesenheit eingestellt. Möchten Sie die Raumaufteilung ändern? Mit der Fernbedienung können Sie die Zonen jederzeit schnell konfigurieren.



Welche Vorteile bietet GreenWarehouse?

• Maximale Energie- und Kosteneinsparung

- Tageslichtabhängige Steuerung
- Einstellbare maximale Beleuchtungsstärke
- Jede Leuchte individuell einstellbar (25 Netze)
- Präsenzkontrolle > Dimmung bei Nichtnutzung
- Geringer Installationsaufwand durch die drahtlose Verbindung
- Verlängerung der Leuchtenlebensdauer durch Dimmung

• Bedienungsfreundliche, kabellos-vernetzte Steuerung

- Pro Leuchte eine Steuereinheit
- Freie Nutzeranpassung via Fernbedienung durch Nutzer
- Intelligente kabellose Steuerung

• Geringe Installations- und Betriebsführungskosten bei voller Flexibilität

- Einfach zu verstehen, einzubinden und zu bedienen
- Leuchten können in bis zu 25 Gruppen zusammengefasst werden
- Keine Änderung der bestehenden Installation
- Vollflächige Detektion von Personen/Fahrzeugen

GentleSpace GreenWarehouse



Produktbeschreibung

- Hocheffizient mit bis zu 155 Lumen pro Watt
- 70.000 Stunden Nutzlebensdauer (L70B50)
- 5 Jahre Garantie

Vorteile

- 3 Lichtstrompakete: 13.000, 17.000 und 25.000 Lumen
- Maximale Energie- und Kosteneinsparungen
- Bedienungsfreundliche, kabellose Steuerung
- Erfüllt die Anforderungen gemäß IFS/HACCP für die Lebensmittelindustrie
- Max. Montagehöhe: 12 Meter
- Inkl. Triangelseilabhangung für Deckenmontage

Anwendungen

- Industrie- und Lagerhallen, auch für Feuchtraumanwendungen
- Nicht geeignet für Ex-Umgebungen

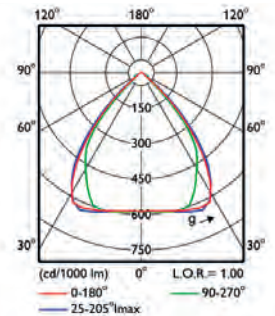

BY471P MB, tief-/breitstrahlend

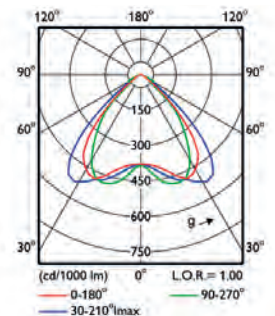

BY471P WB, breitstrahlend



Schnellstartanleitung GentleSpace GreenWarehouse



Montageanleitung mit Abmessungen und Gewichten

Technische Daten

Produktbezeichnung	Ersatz für HID ¹	lm ²	W ³	lm/W ⁴	h ⁵ (L70B50)	h ⁶ (L80B50)	K ⁷	DV ⁸	Dimmbar ⁹	L x B x H mm	Bestell-Nr. EOC
Breitstrahlend											
BY471X GRN250S/840 WB GC ACW SI	> 400 W	25.000	165	152	70.000	50.000	4.000	-	siehe GreenWarehouse System	600 x 450 x 150	321 423 00
BY471X GRN170S/840 WB GC ACW SI	400 W	17.000	111	153	70.000	50.000	4.000	-	siehe GreenWarehouse System	600 x 450 x 150	321 386 00
BY470X GRN130S/840 WB GC ACW SI	250 W	13.000	88	148	70.000	50.000	4.000	-	siehe GreenWarehouse System	450 x 350 x 130	321 348 00
Tief-/Breitstrahlend											
BY471X GRN250S/840 MB GC ACW SI	> 400 W	25.000	165	152	70.000	50.000	4.000	-	siehe GreenWarehouse System	600 x 450 x 150	321 416 00
BY471X GRN170S/840 MB GC ACW SI	400 W	17.000	111	153	70.000	50.000	4.000	-	siehe GreenWarehouse System	600 x 450 x 150	321 379 00
BY470X GRN130S/840 MB GC ACW SI	250 W	13.000	88	148	70.000	50.000	4.000	-	siehe GreenWarehouse System	450 x 350 x 130	321 331 00
Zubehör											
IRT9090/01	Fernbedienung zur Inbetriebnahme										747 635 00
WT470Z MDU-CS	Funk-Bewegungsmelder Deckenmontage										897 637 00
WT470Z MDU-AS	Funk-Bewegungsmelder Eckmontage										897 644 00
WT470Z MDU-WS	Funk-Bewegungsmelder Wandmontage										897 651 00
WT470Z MDU-PS	Funk-Bewegungsmelder Korridor										897 668 00
WT470Z MDUH IP65 (4PCS)	IP65 Gehäuse für Wandmontage										897 682 00
WT460Z MDUH-CS IP65 (4PCS)	IP65 Gehäuse für Deckenmontage										897 675 00



Optional auf Anfrage:

- 3.000 K/5.000 K
- Xtreme: 100.000 Std (L8050) bzw. bis + 60°C
- 2 weitere Optiken: NB (tief-/engstrahlend), HRO (Hochregaloptik)
- Für zentrales Notbeleuchtungsnetzwerk (PSED)
- Umgebungen: Ballwurfsicher, Schwimmbad, explosionsgefährdete Bereiche (ATEX)

Feuchtraumleuchten



Best



Pacific LED Hocheffiziente LED-Feuchtraumwannenleuchte

- Bis zu 146 Lumen pro Watt
- 70.000 Stunden Nutzlebensdauer (L70B50)
- 50.000 Stunden Nutzlebensdauer (L80B50)
- Optimale Lichtverteilung und Blendungsabgrenzung
- Modularer Aufbau für einfache Aufrüstung und Wartung
- Schaltbar (PSU) und DALI-regelbar (PSD)
- 5 Jahre Garantie

Better

CoreLine Feuchtraumleuchte Unkomplizierte Installation

- Bis zu 118 Lumen pro Watt
- 50.000 Stunden Nutzlebensdauer (L70B50)
- Schaltbar (PSU) und DALI-regelbar (PSD)
- 5 Jahre Garantie



Good



Ledinaire Feuchtraumleuchte Einfach und zuverlässig

- Bis zu 110 Lumen pro Watt
- 50.000 Stunden Nutzlebensdauer (L65B50)
- Schaltbar (PSU)
- 3 Jahre Garantie

Pacific LED



Produktbeschreibung

- Hocheffiziente LED-Feuchtraumleuchte, bis zu 146 Lumen pro Watt
- 70.000 Stunden Nutzlebensdauer (L70B50)
- 5 Jahre Garantie¹⁰⁾

Vorteile

- Modularer Aufbau für einfache Aufrüstung und Wartung
- Optimale Lichtverteilung und Blendungs-begrenzung
- Wartungsarm durch längste Nutzlebensdauer
- Hohe Lichtstrompakete mit bis zu 8.000 Lumen
- Erfüllt die Anforderungen gemäß IFS/HACCP für die Lebensmittelindustrie

Anwendungen

- Werkstätten, Industriehallen und Lagerbereiche, Parkgaragen, Vordachbeleuchtung



Optional auf Anfrage:

- 3.000 K, 5.000 K, 6.500 K
- Engstrahlende Optik
- Opale Abdeckung
- Notbeleuchtungsmodul
- Erhöhte chemische Resistenz
- Für explosionsgefährdete Bereiche (ATEX)
- 100.000 Stunden Lebensdauer (L80B50)

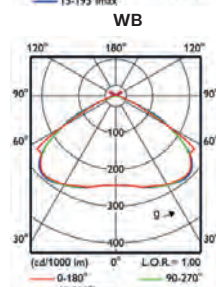
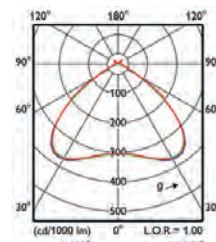

VWB



Montageanleitung mit Abmessungen und Gewichten

Technische Daten

Produktbezeichnung	Ersatz für T8 ¹	lm ²	W ³	lm/W ⁴	h ⁵ (L70B50)	h ⁶ (L80B50)	K ⁷	DV ⁸	Dimmbar ⁹	L x B x H mm	Bestell-Nr. EOC
Schaltbar											
WT470C LED64S/840 PSU WB L1600	2 x 58 W	6.400	47	136	70.000	50.000	4.000	-	-	1.621 x 96 x 96	379 547 00
WT470C LED64S/840 PSU WB TW1 L1600		6.400	47	136	70.000	50.000	4.000	3-pol.	-	1.642 x 96 x 96	379 608 00
WT470C LED64S/840 PSU WB TW3 L1600		6.400	47	136	70.000	50.000	4.000	5-pol.	-	1.642 x 96 x 96	379 561 00
WT470C LED64S/840 PSU VWB L1600		6.400	47	136	70.000	50.000	4.000	-	-	1.621 x 96 x 96	379 578 00
WT470C LED64S/840 PSU VWB TW1 L1600		6.400	47	136	70.000	50.000	4.000	3-pol.	-	1.642 x 96 x 96	379 639 00
WT470C LED64S/840 PSU VWB TW3 L1600		6.400	47	136	70.000	50.000	4.000	5-pol.	-	1.642 x 96 x 96	379 615 00
WT470C LED35S/840 PSU WB L1600	1 x 58 W	3.500	24	146	70.000	50.000	4.000	-	-	1.621 x 96 x 96	379 288 00
WT470C LED35S/840 PSU WB TW1 L1600		3.500	24	146	70.000	50.000	4.000	3-pol.	-	1.642 x 96 x 96	379 349 00
WT470C LED35S/840 PSU WB TW3 L1600		3.500	24	146	70.000	50.000	4.000	5-pol.	-	1.642 x 96 x 96	379 295 00
WT470C LED35S/840 PSU VWB L1600		3.500	24	146	70.000	50.000	4.000	-	-	1.621 x 96 x 96	379 318 00
WT470C LED35S/840 PSU VWB TW1 L1600		3.500	24	146	70.000	50.000	4.000	3-pol.	-	1.642 x 96 x 96	379 325 00
WT470C LED35S/840 PSU VWB TW3 L1600		3.500	24	146	70.000	50.000	4.000	5-pol.	-	1.642 x 96 x 96	379 332 00
WT470C LED42S/840 PSU WB L1300	2 x 36 W	4.200	30	140	70.000	50.000	4.000	-	-	1.321 x 96 x 96	379 417 00
WT470C LED42S/840 PSU WB TW1 L1300		4.200	30	140	70.000	50.000	4.000	3-pol.	-	1.342 x 96 x 96	379 462 00
WT470C LED42S/840 PSU WB TW3 L1300		4.200	30	140	70.000	50.000	4.000	5-pol.	-	1.342 x 96 x 96	379 424 00
WT470C LED42S/840 PSU VWB L1300		4.200	30	140	70.000	50.000	4.000	-	-	1.321 x 96 x 96	379 431 00
WT470C LED23S/840 PSU WB L1300	1 x 36 W	2.300	16	144	70.000	50.000	4.000	-	-	1.321 x 96 x 96	379 141 00
WT470C LED23S/840 PSU WB TW1 L1300		2.300	16	144	70.000	50.000	4.000	3-pol.	-	1.342 x 96 x 96	379 202 00
WT470C LED23S/840 PSU WB TW3 L1300		2.300	16	144	70.000	50.000	4.000	5-pol.	-	1.342 x 96 x 96	379 172 00
WT470C LED23S/840 PSU VWB L1300		2.300	16	144	70.000	50.000	4.000	-	-	1.321 x 96 x 96	379 196 00
Dimmbar											
WT470C LED80S/840 PSD VWB L1600	2 x 80 W	8.000	58	138	70.000	50.000	4.000	-	DALI	1.621 x 96 x 96	379 998 00
WT470C LED64S/840 PSD WB L1600	2 x 58 W	6.400	47	136	70.000	50.000	4.000	-	DALI	1.642 x 96 x 96	379 813 00
WT470C LED64S/840 PSD WB TW1 L1600		6.400	47	136	70.000	50.000	4.000	3-pol.	DALI	1.621 x 96 x 96	379 820 00
WT470C LED64S/840 PSD VWB L1600		6.400	47	136	70.000	50.000	4.000	-	DALI	1.642 x 96 x 96	379 844 00
WT470C LED64S/840 PSD VWB TW1 L1600		6.400	47	136	70.000	50.000	4.000	3-pol.	DALI	1.642 x 96 x 96	379 875 00
WT470C LED35S/840 PSD WB L1600		3.500	24	146	70.000	50.000	4.000	-	DALI	1.621 x 96 x 96	379 356 00
WT470C LED35S/840 PSD WB TW1 L1600	1 x 58 W	3.500	24	146	70.000	50.000	4.000	3-pol.	DALI	1.642 x 96 x 96	379 363 00
WT470C LED35S/840 PSD VWB TW1 L1600	3.500	24	146	70.000	50.000	4.000	3-pol.	DALI	1.642 x 96 x 96	379 370 00	
WT470C LED42S/840 PSD WB L1300	2 x 36 W	4.200	30	140	70.000	50.000	4.000	-	DALI	1.321 x 96 x 96	379 493 00

GreenParking – Energieeinsparende Beleuchtungslösung

Wie funktioniert das System?

Parkhäuser unterscheiden sich in ihren Nutzungsprofilen und variieren in der zeitlichen und räumlichen Frequentierung. GreenParking bietet als drahtlos gesteuertes Plug-and-Play-System hochwertiges Licht nur dort, wo es benötigt wird und nur dann, wenn es benötigt wird.

Ein Parkhaus kann in einzelne Nutzungszonen aufgeteilt werden. Mit einer durchdachten Platzierung von miteinander vernetzten Anwesenheitsmeldern wird die Beleuchtung sowohl in der Zone erhöht, in der die Bewegung ist, also auch in den angrenzenden Zonen. Dadurch ist die Beleuchtung den Fußgängern und Fahrzeugen immer einen Schritt voraus und schafft optimale Sicherheit.

Beispiel Beleuchtungszonen:

Fußgänger



Beispiel Beleuchtungszonen:

Fahrzeug

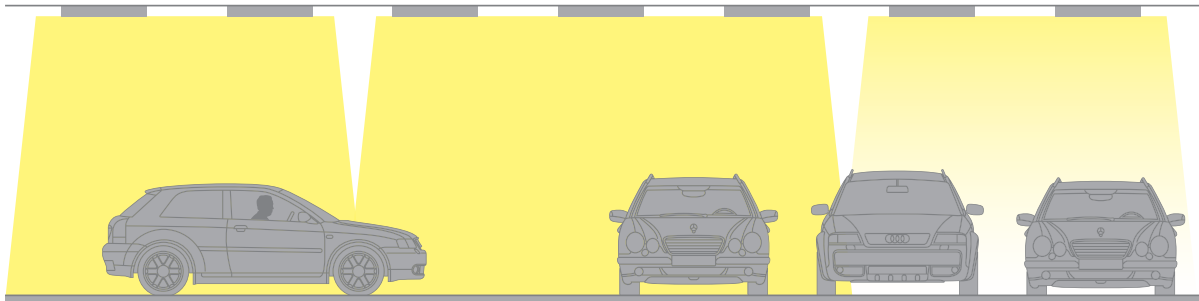

Welche Vorteile bietet GreenParking?

- **Maximale Energie- und Kosteneinsparung**
 - Einstellbare maximale Beleuchtungsstärke
 - Einstellbarer Dimmwert bei Nichtnutzung
 - Geringer Installationsaufwand durch die drahtlose Verbindung
- **Bedienungsfreundliche, kabellos-vernetzte Steuerung.**
 - Freie Nutzeranpassung via Fernbedienung durch Nutzer
 - Intelligente kabellose Steuerung
- **Geringe Installations- und Betriebsführungskosten bei voller Flexibilität**
 - Einfach zu verstehen, einzubinden und zu bedienen

Pacific LED GreenParking



Produktbeschreibung

- LED-Feuchtraumleuchte mit GreenParking Funktion
- Hocheffiziente Feuchtraumleuchte
- Bis zu 146 Lumen pro Watt
- 70.000 Stunden Nutzlebensdauer (L70B50)
- 5 Jahre Garantie⁽¹⁰⁾

Vorteile

- Maximale Energie- und Kosteneinsparungen
- Bedienungsfreundliche, kabellose Steuerung
- Optimale Lichtverteilung und Blendungsabgrenzung
- Wartungsarm durch längste Nutzlebensdauer
- Erfüllt die Anforderungen gemäß IFS/HACCP für die Lebensmittelindustrie

Anwendungen

- Werkstätten, Industriehallen und Lagerbereiche, Parkgaragen, Vordachbeleuchtung

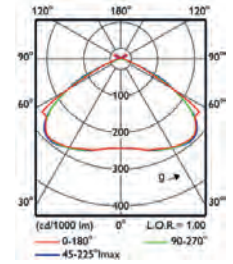

VWB

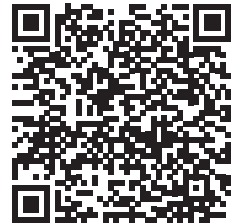

Montageanleitung mit Abmessungen und Gewichten

Technische Daten

Produktbezeichnung	Ersatz für T8 ¹	lm ²	W ³	lm/W ⁴	h ⁵ (L70B50)	h ⁶ (L80B50)	K ⁷	DV ⁸	Dimmbar ⁹	L x B x H mm	Bestell-Nr. EOC
Mit Bewegungssensor (Master)											
WT470X LED64S/840 VWB ACWH TW1 L1600	2 x 58 W	6.400	47	136	70.000	50.000	4.000	3-pol.	Ja, siehe Green-Parking System	1.642 x 96 x 96	380 451 00
WT470X LED64S/840 VWB ACWH TW3 L1600		6.400	47	136	70.000	50.000	4.000	5-pol.		1.642 x 96 x 96	380 468 00
WT470X LED35S/840 VWB ACWH TW1 L1600	1 x 58 W	3.500	24	146	70.000	50.000	4.000	3-pol.	Ja, siehe Green-Parking System	1.642 x 96 x 96	380 406 00
WT470X LED35S/840 VWB ACWH TW3 L1600		3.500	24	146	70.000	50.000	4.000	5-pol.		1.642 x 96 x 96	380 413 00
Ohne Bewegungssensor (Slave)											
WT470X LED64S/840 VWB ACW TW1 L1600	2 x 58 W	6.400	47	136	70.000	50.000	4.000	3-pol.	Ja, siehe Green-Parking System	1.642 x 96 x 96	380 369 00
WT470X LED64S/840 VWB ACW TW3 L1600		6.400	47	136	70.000	50.000	4.000	5-pol.		1.642 x 96 x 96	380 338 00
WT470X LED35S/840 VWB ACW TW1 L1600	1 x 58 W	3.500	24	146	70.000	50.000	4.000	3-pol.	Ja, siehe Green-Parking System	1.642 x 96 x 96	380 284 00
WT470X LED35S/840 VWB ACW TW3 L1600		3.500	24	146	70.000	50.000	4.000	5-pol.		1.642 x 96 x 96	380 291 00
Zubehör											
IRT9090/01	Fernbedienung zur Inbetriebnahme										747 635 00
WT470Z MDU-CS	Funk-Bewegungsmelder Deckenmontage										897 637 00
WT470Z MDU-AS	Funk-Bewegungsmelder Eckmontage										897 644 00
WT470Z MDU-WS	Funk-Bewegungsmelder Wandmontage										897 651 00
WT470Z MDU-PS	Funk-Bewegungsmelder Korridor										897 668 00
WT470Z MDUH IP65 (4PCS)	IP65 Gehäuse für Wandmontage										897 682 00

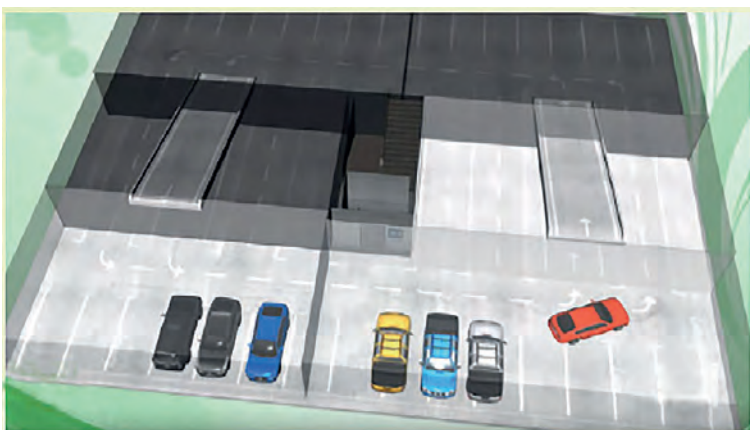

Screenshot "Green Parking Video"



Green Parking Video



Schnellstartanleitung GreenParking



CoreLine Feuchtraumleuchte



Optional:

**interact
ready.**

Weitere Infos unter: philips.de/interact-ready

Produktbeschreibung

- Kompakte und leichte LED-Feuchtraumleuchte
- Bis zu 118 Lumen pro Watt
- 50.000 Stunden Nutzlebensdauer (L70B50)
- 5 Jahre Garantie

Vorteile

- Einfach zu montieren und zuverlässig
- Mit Edelstahlclips und Anti-Vandalismusbefestigung
- Decken- und Wandmontage; Pendelmontage optional
- Erfüllt die Anforderungen gemäß IFS/HACCP für die Lebensmittelindustrie

Anwendungen

- Werkstätten, Industriehallen und Lagerbereiche, Parkgaragen, Vordachbeleuchtung

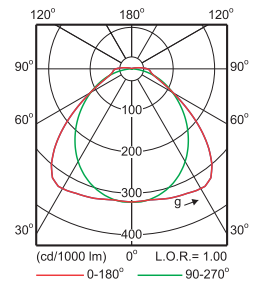

Montagevideo



Satinierte Abdeckung, glatte Außenseite für einfaches Reinigen



Steckanschlussklemme – zur Weiterverdrahtung geeignet

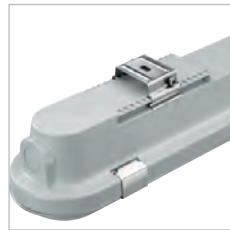

Einfache Montage mit Anti-Vandalismusbefestigung – horizontal justierbar



Lieferumfang: Decken-Montagebügel, Triangel-Bügel zur Pendelmontage, Anti-Vandalismus-Schrauben, Kabelverschraubung und Würgeppel



Montageanleitung mit Abmessungen und Gewichten

Technische Daten

Produktbezeichnung	Ersatz für T8 ¹	lm ²	W ³	lm/W ⁴	h ⁵ (L70B50)	h ⁶ (L80B50)	K ⁷	DV ⁸	Dimmbar ⁹	L x B x H mm	Bestell-Nr. EOC
Schaltbar											
WT120C LED80S/840 PSU L1500	2 x 80 W	8.000	68	118	50.000	30.000	4.000	Opt.*	–	1.530 x 87 x 82	409 289 00
WT120C LED60S/840 PSU L1500	2 x 58 W	6.000	57	105	50.000	30.000	4.000	Opt.*	–	1.530 x 87 x 82	840 497 00*
WT120C LED34S/840 PSU L1500	1 x 58 W	3.400	29	117	50.000	30.000	4.000	Opt.*	–	1.530 x 87 x 82	840 473 00*
WT120C LED40S/840 PSU L1200	2 x 36 W	4.000	36	111	50.000	30.000	4.000	Opt.*	–	1.250 x 87 x 82	840 480 00*
WT120C LED22S/840 PSU L1200	1 x 36 W	2.400	22	109	50.000	30.000	4.000	Opt.*	–	1.250 x 87 x 82	840 466 00*
WT120C LED18S/840 PSU L600	2 x 18 W	2.000	18	111	50.000	30.000	4.000	Opt.*	–	661 x 87 x 82	840 459 00*
Dimmbar											
WT120C LED80S/840 PSD L1500	2 x 80 W	8.000	68	118	50.000	30.000	4.000	Opt.*	DALI	1.530 x 87 x 82	409 296 00
WT120C LED60S/840 PSD L1500	2 x 58 W	6.000	57	105	50.000	30.000	4.000	Opt.*	DALI	1.530 x 87 x 82	883 105 00*
WT120C LED34S/840 PSD L1500	1 x 58 W	3.400	29	117	50.000	30.000	4.000	Opt.*	DALI	1.530 x 87 x 82	883 082 00*
WT120C LED40S/840 PSD L1200	2 x 36 W	4.000	36	111	50.000	30.000	4.000	Opt.*	DALI	1.250 x 87 x 82	883 099 00*
WT120C LED22S/840 PSD L1200	1 x 36 W	2.400	22	109	50.000	30.000	4.000	Opt.*	DALI	1.250 x 87 x 82	883 075 00*
WT120C LED18S/840 PSD L600	2 x 18 W	2.000	18	111	50.000	30.000	4.000	Opt.*	DALI	661 x 87 x 82	883 068 00*

* Optional bei jedem Produkt möglich (siehe Hinweise Montageanleitung)

Ledinaire Feuchtraumleuchte



Produktbeschreibung

- Markenqualität zum günstigen Preis
- Bis zu 110 Lumen pro Watt
- 30.000 Stunden Nutzlebensdauer
- 3 Jahre Garantie¹⁰⁾

Vorteile

- Einfach zu montieren und zuverlässig
- Diffuses, komfortables Licht
- Montagehalterung kann über die gesamte Länge der Leuchte positioniert werden
- Geeignet für Durchgangsverdrahtung (TW1)

Anwendungen

- Überdachte Parkplätze, Industriehallen (Deckenhöhe von bis zu 4 m), Kühlräume



TW1: zur Weiterverdrahtung geeignet

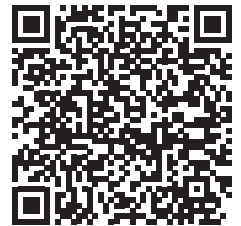

Montageanleitung mit Abmessungen und Gewichten

Technische Daten



Produktbezeichnung	Ersatz für T8 ¹⁾	lm ²	W ³	lm/W ⁴	h ⁵ (L70B50)	h ⁶ (L80B50)	K ⁷	DV ⁸	Dimmbar ⁹	L x B x H mm	Bestell-Nr. EOC
Schaltbar											
WT060C LED56S/840 PSU L1500	2 x 58 W	5.600	51	110	30.000	-	4.000	-	-	1.466 x 64 x 44	389 147 99
WT060C LED56S/840 PSU TW1 L1500		5.600	51	110	30.000	-	4.000	3-pol.	-	1.529 x 64 x 52	389 154 99
WT060C LED36S/840 PSU L1200	2 x 36 W	3.600	33	110	30.000	-	4.000	-	-	1.186 x 64 x 44	389 123 99
WT060C LED36S/840 PSU TW1 L1200		3.600	33	110	30.000	-	4.000	3-pol.	-	1.249 x 64 x 52	389 130 99
WT060C LED18S/840 PSU L600	2 x 18 W	1.800	16,5	110	30.000	-	4.000	-	-	627 x 64 x 44	389 109 99
WT060C LED18S/840 PSU TW1 L600		1.800	16,5	110	30.000	-	4.000	3-pol.	-	689 x 64 x 52	389 116 99



Best

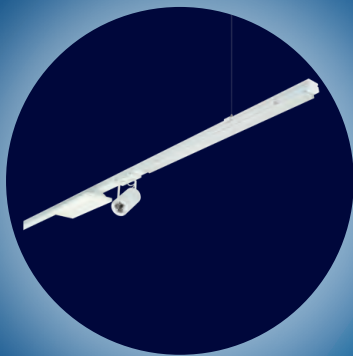

Maxos fusion Das flexibelste LED-Lichtbandsystem

- Zusätzliche Leuchten wie Strahler und Flächenleuchten können flexibel eingebunden werden
- Erhöhte Einsparpotenziale durch optimale Optiken möglich
- Auch als IP54 Version verfügbar
- Auch als 13-polige Version verfügbar
- Bis zu 148 Lumen pro Watt
- 50.000 Stunden Nutzlebensdauer (L80B50)
- Lichtfarben 4.000 und 6.500 Kelvin sowie 3.000 und 5.000 Kelvin auf Anfrage
- DALI-regelbar (PSD)
- 5 Jahre Garantie

Best

Maxos LED Hocheffizientes LED-Lichtbandsystem

- Bis zu 161 Lumen pro Watt
- 50.000 Stunden Nutzlebensdauer (L80B50)
- 4.000 Kelvin
- Schaltbar (PSU) und DALI-regelbar (PSD)
- Auch als Sanierungslichtträger für Maxos konventionell
- 5 Jahre Garantie

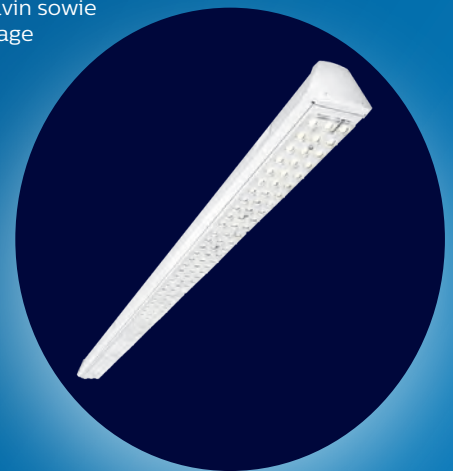

Better



CoreLine Lichtbandsystem Der günstige und einfache LED-Lichtbandsystem-Einstieg

- Bis zu 148 Lumen pro Watt
- 50.000 Stunden Nutzlebensdauer (L80B50)
- 4.000 Kelvin
- Schaltbar (PSU) und DALI-regelbar (PSD)
- 5 Jahre Garantie

CoreLine Lichtbandsystem



Produktbeschreibung

- Der günstige und einfache LED-Lichtbandsystem-Einstieg
- Sehr effizient mit bis zu 148 Lumen pro Watt
- 70.000 Stunden Nutzlebensdauer
- 5 Jahre Garantie

Vorteile

- Schnelle und einfache Montage durch vorkonfektionierte Leuchten
- Vormontierte Tragschiene, Kupplung und Lichtträger in einer Verpackung
- Gute Sanierungslösung für bestehende Beleuchtungsanlagen
- Auf Anfrage auch mit tiefbreitstrahlender Optik (bspw. für Hochregallager) erhältlich
- Erfüllt die Anforderungen gemäß IFS/HACCP für die Lebensmittelindustrie

Anwendungen

- Industrie- und Lagerhallen

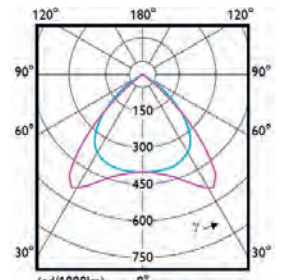

Breitstrahlende Optik (WB)

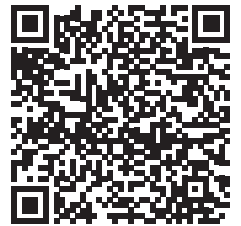

Montageanleitung mit Abmessungen und Gewichten

Technische Daten

Produktbezeichnung	Ersatz für T8 ¹	lm ²	W ³	lm/W ⁴	h ⁵ (L70B50)	h ⁶ (L80B50)	K ⁷	DV ⁸	Dimmbar ⁹	L x B x H mm	Bestell-Nr. EOC
3,45 m Länge (Standardlänge)											
LL120X LED160S/840 PSU WB 5 WH	2-längig 2 x 58 W	8.000 + 8.000	108	148	70.000	50.000	4.000	5-pol.	-	3.450 x 95 x 52	380 888 00
LL120X LED160S/840 PSD WB 7 WH		8.000 + 8.000	108	148	70.000	50.000	4.000	7-pol.	DALI	3.450 x 95 x 52	380 871 00
LL122X LED80S/840 PSD WB 7 WH		8.000 + Blind	54	148	70.000	50.000	4.000	7-pol.	DALI	3.450 x 95 x 52	994 337 00
LL120X LED90S/840 PSU WB 5 WH	2-längig 1 x 58 W	4.500 + 4.500	64	141	70.000	50.000	4.000	5-pol.	-	3.450 x 95 x 52	881 780 00
LL120X LED90S/840 PSD WB 7 WH		4.500 + 4.500	64	141	70.000	50.000	4.000	7-pol.	DALI	3.450 x 95 x 52	881 414 00
LL122X LED45S/840 PSD WB 7 WH		4.500 + Blind	35	141	70.000	50.000	4.000	7-pol.	DALI	3.450 x 95 x 52	994 320 00
LL120X LED160S/840 PSU MB 5 WH	2-längig 2 x 58 W	8.000 + 8.000	108	148	70.000	50.000	4.000	5-pol.	-	3.450 x 95 x 52	380 918 00
LL120X LED160S/840 PSD MB 7 WH		8.000 + 8.000	108	148	70.000	50.000	4.000	7-pol.	DALI	3.450 x 95 x 52	380 987 00
LL120X LED90S/840 PSU MB 5 WH		4.500 + 4.500	64	141	70.000	50.000	4.000	5-pol.	-	3.450 x 95 x 52	881 728 00
LL120X LED90S/840 PSD MB 7 WH	2-längig 1 x 58 W	4.500 + 4.500	64	141	70.000	50.000	4.000	7-pol.	DALI	3.450 x 95 x 52	881 964 00
1,73 m Länge (Ergänzungslänge – zum Auffüllen eines Lichtbandes auf die gewünschte Gesamtlänge)											
LL121X LED80S/840 PSU WB 5 WH	2 x 58 W	8.000	54	148	70.000	50.000	4.000	5-pol.	-	1.730 x 95 x 52	380 949 00
LL121X LED45S/840 PSU WB 5 WH	1 x 58 W	4.500	32	141	70.000	50.000	4.000	5-pol.	-	1.730 x 95 x 52	881 773 00
LL121X LED80S/840 PSD WB 7 WH	2 x 58 W	8.000	54	148	70.000	50.000	4.000	7-pol.	DALI	1.730 x 95 x 52	380 925 00
LL121X LED45S/840 PSD WB 7 WH	1 x 58 W	4.500	32	141	70.000	50.000	4.000	7-pol.	DALI	1.730 x 95 x 52	881 407 00
LL121X LED80S/840 PSU MB 5 WH	2 x 58 W	8.000	54	148	70.000	50.000	4.000	5-pol.	-	1.730 x 95 x 52	381 038 00
LL121X LED80S/840 PSD MB 7 WH		8.000	54	148	70.000	50.000	4.000	7-pol.	DALI	1.730 x 95 x 52	381 243 00
LL121X LED45S/840 PSU MB 5 WH	1 x 58 W	4.500	32	141	70.000	50.000	4.000	5-pol.	-	1.730 x 95 x 52	881 711 00
LL121X LED45S/840 PSD MB 7 WH		4.500	32	141	70.000	50.000	4.000	7-pol.	DALI	1.730 x 95 x 52	881 957 00
Zubehör (Starterset und Abhängevorrichtungen müssen zusätzlich bestellt werden)											
LL120Z MB-SW 2xEP CU7 WH	Starter/ Anschlussset für PSU/PSD-Lichtband (wird zwingend für jedes Lichtbandsystem 1 x benötigt)										881 469 00
LL120Z SW2-1250	Abhänge-Stahlseil mit Kausche, Ø 2 mm, Länge 1,25 m										881 575 99
LL120Z SW2-3000	Abhänge-Stahlseil mit Kausche, Ø 2 mm, Länge 3,00 m										881 582 99
LL120Z SW2-5000	Abhänge-Stahlseil mit Kausche, Ø 2 mm, Länge 5,00 m										881 599 99
Optionales Zubehör											
LL121X 7 WH BC	Lichtband-Blindeinheit für PSU/PSD (1,75m Länge); mit 7-poliger Durchgangsverdrahtung										881 445 00
LL120Z CB WH (5PCS)	Kettenabhänger, weiß, 5 Stück										881 612 99
LL120Z SMB WH (5PCS)	Montagebügel für direkte Deckenbefestigung, weiß, 5 Stück										881 568 99
LL120Z MB-SW WH (2PCS)	Montagebügel für ggf. zusätzliche Abhängepunkte für Seilabhängung, 2 Stück										881 551 99
LL120Z EC7-M-F (5PCS)	Ersatz-Einspeiser/ Ausspeiser im Set (Stecker-Buchse), 7-polig, für PSD/PSD Lichtband, 5 Stück										881 605 99
Beispielkonfiguration als Ersatz für 10 Einheiten 2 x 58 W konventionell:											
LL120X LED160S/840 PSU WB 5 WH	Lichtband Standardlänge 3.450 mm										380 888 00
LL121X LED80S/840 PSU WB 5 WH	Lichtband Ergänzungslänge 1.730 mm										380 949 00
LL120Z MB-SW 2xEP CU7 WH	Starter/ Anschlussset für PSU/PSD-Lichtband (wird zwingend für jedes Lichtbandsystem 1x benötigt)										881 469 00

Optional auf Anfrage:

- 3.000 und 6.500 K
- Div. Optiken: Tiefstrahlend (NB), Tiefbreitstrahlend (MB), sehr breitstrahlend (VWB),
- 9-polige Durchgangsverdrahtung
- Nottlichteinheit

Maxos LED



Produktbeschreibung

- Hocheffizientes LED-Lichtbandsystem mit bis zu 161 lm/W
- 50.000 Stunden Nutzlebensdauer (L80B50)
- Schaltbar (PSU) und DALI-regelbar (PSD)
- Auch als Sanierungslichtträger für Maxos konventionell
- 5 Jahre Garantie

Vorteile

- Exzellente Sanierungslösung für herkömmliche Lichtbänder
- Für nahezu jede Anwendung geeignet dank Baukastensystem aus Tragschiene, Lichtbandeinsatz und umfangreichem Zubehör
- Ideal insb. auch für bestehende, konventionelle Maxos T8 Lichtbänder – Einfaches Aufrüsten mit dem Sanierungslichtträger
- Auch ideal im Neubau dank hocheffizientem System
- Erfüllt die Anforderungen gemäß IFS/HACCP für die Lebensmittelindustrie

Anwendungen

- Industrie- und Lagerhallen sowie Lebensmitteleinzelhandel

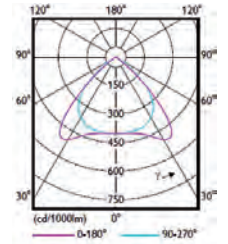

Breitstrahlend (WB)

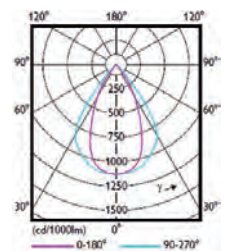

Engstrahlend (NB)



Montageanleitung
Sanierungslichtträger



Montageanleitung Lichtband

Beispielkonfiguration

Lichtband 10-längig durchgängig:

2 x Tragschiene 2-längig

2 x Tragschiene 3-längig

10 x Lichtträger

3 x Kupplung (Außenkupplung bei Pendelmontage/Innenkupplung bei direkter Deckenmontage)

1 x Set aus Stirnwand und Einspeisung

4 x Abhänger (Abhängeabstand 3,75 m)

Maxos LED

Technische Daten



Produktbezeichnung	Ersatz für T5 ¹	lm ²	W ³	lm/W ⁴	h ⁵ (L70B50)	h ⁶ (L80B50)	K ⁷	DV ⁸	Dimmbar ⁹	L x B x H mm	Bestell-Nr. EOC
LED-Lichtträger, schaltbar											
4MX850 491 LED80S/840 PSU WB WH	2 x 49 W	8.000	53	151	70.000	50.000	4.000	5-pol.	-	1.478 x 83 x 70	974 261 99
4MX850 491 LED66S/840 PSU WB WH	1 x 80 W	6.600	41	161	70.000	50.000	4.000	5-pol.	-	1.478 x 83 x 70	673 988 99
4MX850 491 LED40S/840 PSU WB WH	1 x 49 W	4.000	25	160	70.000	50.000	4.000	5-pol.	-	1.478 x 83 x 70	665 396 99
4MX850 491 LED80S/840 PSU NB WH	2 x 49 W	8.000	53	151	70.000	50.000	4.000	5-pol.	-	1.478 x 83 x 70	916 414 99
4MX850 491 LED66S/840 PSU NB WH	1 x 80 W	6.600	41	161	70.000	50.000	4.000	5-pol.	-	1.478 x 83 x 70	974 216 99
4MX850 491 LED40S/840 PSU NB WH	1 x 49 W	4.000	25	160	70.000	50.000	4.000	5-pol.	-	1.478 x 83 x 70	665 372 99
Tragschienen											
4MX656 491 5x2.5 WH	Tragschiene, 1-längig, Länge 49 W, 5 x 2,5 mm ² , weiß									1.479	583 522 99
4MX656 492 5x2.5 WH	Tragschiene, 2-längig, Länge 49 W, 5 x 2,5 mm ² , weiß									2.958	583 539 99
4MX656 493 5x2.5 WH	Tragschiene, 3-längig, Länge 49 W, 5 x 2,5 mm ² , weiß									4.473	583 546 99
LED-Lichtträger, dimmbar											
4MX850 491 LED80S/840 PSD WB WH	2 x 49 W	8.000	53	151	70.000	50.000	4.000	7-pol.	DALI	1.478 x 83 x 70	672 820 99
4MX850 491 LED66S/840 PSD WB WH	1 x 80 W	6.600	41	161	70.000	50.000	4.000	7-pol.	DALI	1.478 x 83 x 70	666 027 99
4MX850 491 LED40S/840 PSD WB WH	1 x 49 W	4.000	25	160	70.000	50.000	4.000	7-pol.	DALI	1.478 x 83 x 70	661 688 99
4MX850 491 LED80S/840 PSD NB WH	2 x 49 W	8.000	53	151	70.000	50.000	4.000	7-pol.	DALI	1.478 x 83 x 70	672 813 99
4MX850 491 LED66S/840 PSD NB WH	1 x 80 W	6.600	41	161	70.000	50.000	4.000	7-pol.	DALI	1.478 x 83 x 70	666 034 99
4MX850 491 LED40S/840 PSD NB WH	1 x 49 W	4.000	25	160	70.000	50.000	4.000	7-pol.	DALI	1.478 x 83 x 70	661 664 99
Tragschienen											
4MX656 491 7x2.5 WH	Tragschiene, 1-längig, Länge 49 W, 7 x 2,5 mm ² , weiß									1.479	583 645 99
4MX656 492 7x2.5 WH	Tragschiene, 2-längig, Länge 49 W, 7 x 2,5 mm ² , weiß									2.958	583 652 99
4MX656 493 5x2.5 WH	Tragschiene, 3-längig, Länge 49 W, 7 x 2,5 mm ² , weiß									4.473	583 669 99
Zubehör											
9MX056 EA7	Ausspeiser										135 462 00
9MX056 EC7	Einspeiser										131 792 00
9MX056 CBA WH	Abhänger, verstellbar, für Kette										217 540 00
9MX056 CB-WH	Abhänger für Kette										556 786 99
9MX056 PB WH	Abhänger mit Caddy-Clip										674 558 99
9MX056 MB-SW WH	Seilabhänger ohne Seil										662 807 99
9MX056 MB-SW L1250 WH	Seilabhänger L1250mm										259 212 00
9MX056 MB-SW L3000 WH	Seilabhänger L3000mm										258 673 00
9MX056 CP WH	Außenkupplung für Tragschiene, bei Pendelmontage										108 077 00
9MX056 CPI	Innenkupplung für Deckenmontage										108 091 00
9MX056 EP WH SET	2 x Stirnwand für Tragschiene, Anschlussklemme										108 244 00
9MX056 MB WH	Deckenbefestigung										661 886 99
9MX056 BC49 WH	Blindabdeckung 1.478 mm										601 578 99

Produktbezeichnung	Ersatz für T8 ¹	lm ²	W ³	lm/W ⁴	h ⁵ (L70B50)	h ⁶ (L80B50)	K ⁷	DV ⁸	Dimmbar ⁹	L x B x H mm	Bestell-Nr. EOC
Sanierungs-LED-Lichtband zur 1:1 Sanierung von bestehenden Anlagen mit Maxos TL-D 58 W-Lichtträgern (kein weiteres Zubehör benötigt)											
4MX850 581 LED80S/840 PSD WB WH	2 x 58 W	8.000	53	151	70.000	50.000	4.000	7-pol.	DALI	1.528 x 83 x 70	876 435 99
4MX850 581 LED66S/840 PSD WB WH	2 x 58 W-	6.600	41	161	70.000	50.000	4.000	7-pol.	DALI	1.528 x 83 x 70	666 959 99
4MX850 581 LED55S/840 PSD WB WH	1 x 58 W+	5.500	33	167	70.000	50.000	4.000	7-pol.	DALI	1.528 x 83 x 70	661 244 99
4MX850 581 LED40S/840 PSD WB WH	1 x 58 W	4.000	25	160	70.000	50.000	4.000	7-pol.	DALI	1.528 x 83 x 70	661 718 99
4MX850 581 LED80S/840 PSD NB WH	2 x 58 W	8.000	53	151	70.000	50.000	4.000	7-pol.	DALI	1.528 x 83 x 70	876 411 99
4MX850 581 LED66S/840 PSD NB WH	2 x 58 W-	6.600	41	161	70.000	50.000	4.000	7-pol.	DALI	1.528 x 83 x 70	666 966 99
4MX850 581 LED55S/840 PSD NB WH	1 x 58 W+	5.500	33	167	70.000	50.000	4.000	7-pol.	DALI	1.528 x 83 x 70	661 220 99
4MX850 581 LED40S/840 PSD NB WH	1 x 58 W	4.000	25	160	70.000	50.000	4.000	7-pol.	DALI	1.528 x 83 x 70	661 701 99

Hinweis: Maxos LED-Lichtträger 4MX850 491 können ebenfalls als Sanierungslichtträger zur 1:1 Sanierung von bestehenden Anlagen mit Maxos TL5 35 W/49 W/80W-Lichtträgern eingesetzt werden (kein weiteres Zubehör benötigt).

Maxos fusion



Produktbeschreibung

- Das flexibelste LED-Lichtbandsystem
- Bis zu 148 Lumen pro Watt
- 50.000 Stunden Nutzlebensdauer (L80B50)
- DALI-regelbar (PSD)
- 5 Jahre Garantie

Vorteile

- Breite Palette an Optiken, um für jede Anforderung die optimale Lichtverteilung zu finden für maximale Ersparnisse bei gleichzeitig optimalem Sehkomfort
- Bei Bedarf spritzwassergeschützt (IP54) und silikonfrei
- Bei Bedarf als 13-polige Version verfügbar
- Ausgezeichnete Lichtqualität
- GreenWarehouse fähig

Anwendungen

- Industrie- und Lagerhallen sowie Lebensmitteleinzelhandel

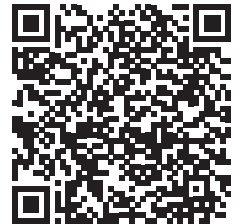

Montageanleitung
inkl. Maße

Empfohlene Optiken für Flächen*

Beleuchtungsstärke (lx)	Lichtpunkthöhe (m)				
	3	6	9	12	15
750	WB	MB	MB	NB	NB
500	WB	MB	MB	NB	NB
300	WB	WB	MB	MB	NB
200	WB PCO	WB	WB	MB	NB

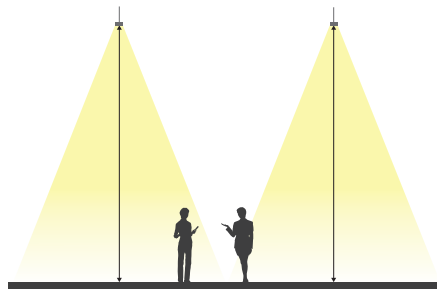

Lichtverteilung

Um für jede Anforderung die optimale Lichtverteilung zu gewährleisten, bietet Maxos fusion Ihnen eine breite Palette an Optiken. Ganz egal, ob Sie Produktionsbereiche oder Lagerflächen beleuchten – Ihre Mitarbeiter profitieren von einem perfekten Sehkomfort.

Empfohlene Optiken für Hochregallager*

Beleuchtungsstärke (lx)	Lichtpunkthöhe (m)			
	3	6	9	12
300	WB	MB	NB	NB
200	WB	MB	NB	NB
150	WB	MB	NB	NB

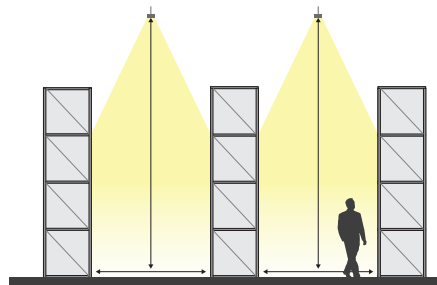

*Abhängig von der Raumgröße.

Definition der Optiken

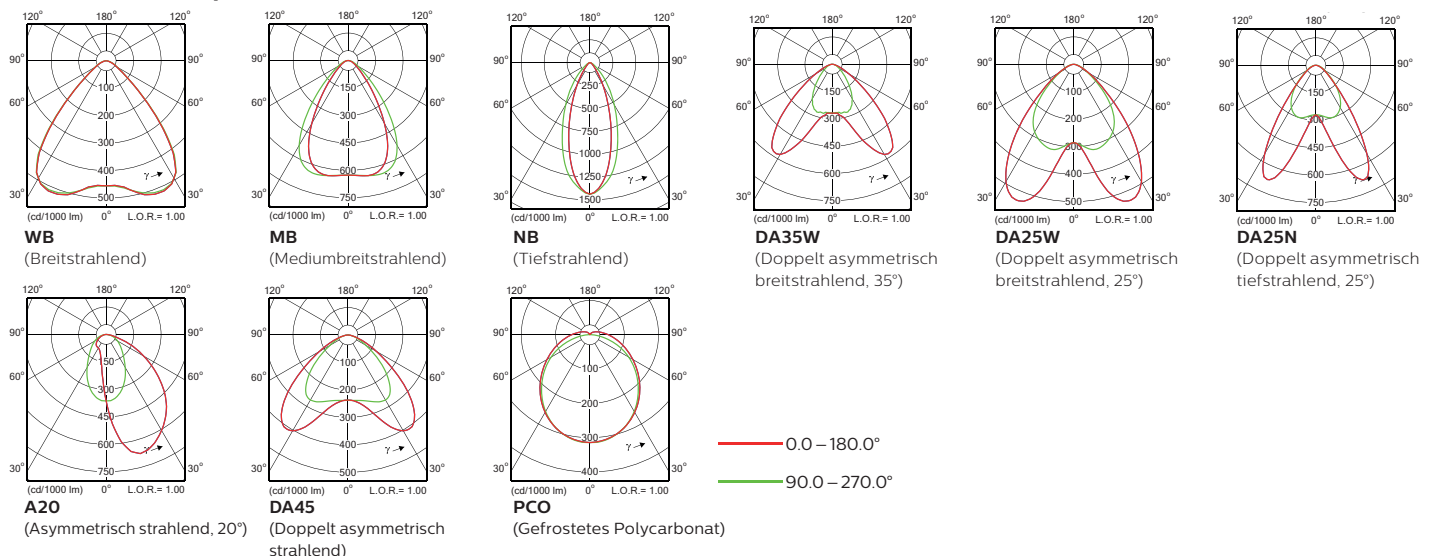

Maxos fusion

Technische Daten



Produktbezeichnung	lm ²	W ³	lm/W ⁴	h ⁵ (L70B50)	h ⁶ (L80B50)	K ⁷	DV ⁸	Dimm- bar ⁹	L x B x H mm	Bestell-Nr. EOC
LED-Lichtband, dimmbar, 2.276 mm Länge (Standardlänge)										
LL523X LED160S/840 PSD MB 7 WH	16.000	127	128	70.000	50.000	4.000	7-pol.	DALI	2.276 x 80 x 15	448 042 00
LL523X LED123S/840 PSD WB 7 WH	12.300	89	138	70.000	50.000	4.000	7-pol.	DALI	2.276 x 80 x 15	384 251 00
LL523X LED100S/840 PSD WB 7 WH	10.000	71	141	70.000	50.000	4.000	7-pol.	DALI	2.276 x 80 x 15	384 244 00
LL523X LED62S/840 PSD WB 7 WH	6.200	41	151	70.000	50.000	4.000	7-pol.	DALI	2.276 x 80 x 15	384 237 00
LL523X LED160S/840 PSD NB 7 WH	16.000	127	128	70.000	50.000	4.000	7-pol.	DALI	2.276 x 80 x 15	448 059 00
LL523X LED123S/840 PSD MB 7 WH	12.300	89	138	70.000	50.000	4.000	7-pol.	DALI	2.276 x 80 x 15	384 343 00
LL523X LED100S/840 PSD MB 7 WH	10.000	71	141	70.000	50.000	4.000	7-pol.	DALI	2.276 x 80 x 15	384 336 00
LL523X LED62S/840 PSD MB 7 WH	6.200	41	151	70.000	50.000	4.000	7-pol.	DALI	2.276 x 80 x 15	384 329 00
LL523T 7 WH	Tragschiene, IP20, Systemlänge 2.276 mm, inkl. Innenkupplung*, Stromführungssystem, 7 x 2,5 mm ²								2.293 x 63 x 44	397 381 99
LL623T 7 WH	Tragschiene, IP54, Systemlänge 2.276 mm, inkl. Innenkupplung*, Stromführungssystem, 7 x 2,5 mm ²								2.293 x 63 x 44	397 572 99
LED-Lichtband, dimmbar, 1.138 mm Länge (Ergänzungslänge zum Auffüllen eines Lichtbandes)										
LL512X LED61S/840 PSD WB 7 WH	6.100	45	136	70.000	50.000	4.000	7-pol.	DALI	1.138 x 80 x 15	384 220 00
LL512X LED50S/840 PSD WB 7 WH	5.000	36	139	70.000	50.000	4.000	7-pol.	DALI	1.138 x 80 x 15	384 213 00
LL512X LED31S/840 PSD WB 7 WH	3.100	21	148	70.000	50.000	4.000	7-pol.	DALI	1.138 x 80 x 15	384 206 00
LL512X LED61S/840 PSD MB 7 WH	6.100	45	136	70.000	50.000	4.000	7-pol.	DALI	1.138 x 80 x 15	384 312 00
LL512X LED50S/840 PSD MB 7 WH	5.000	36	139	70.000	50.000	4.000	7-pol.	DALI	1.138 x 80 x 15	384 305 00
LL512X LED31S/840 PSD MB 7 WH	3.100	21	148	70.000	50.000	4.000	7-pol.	DALI	1.138 x 80 x 15	384 299 00
LL512T 7 WH	Tragschiene, IP20, Systemlänge 1.138 mm, inkl. Innenkupplung*, Stromführungssystem, 7 x 2,5 mm ²								1.154 x 63 x 44	397 367 99
Elektrisches Anschlusszubehör										
LL500Z CM L400 WH	Mitteleinspeisung mit 3 Kabeleinführungen, L = 400 mm									383 193 00
LL500Z CM L595 WH	Mitteleinspeisung mit 6 Kabeleinführungen, L = 595 mm									383 261 00
LL500Z 2xEP CU WH	2 x Endkappe für Tragschiene, inkl. elektr. Einspeisung									374 443 99
Abhängungszubehör										
LL500Z CB-CH WH	Abhänger für Kette/Seil, höhenverstellbar									374 603 99
LL500Z CPE WH	Außenkupplung (bei Pendelmontage)									383 292 00
LL500Z MB-SW2 L5000 WH	Schnellabhänger, stufenlos verstellbar, inkl. Seil 5.000 mm									374 573 99
LL500Z MB-SW WH	Schnellabhänger, stufenlos verstellbar, ohne Seil, 2 mm									374 511 99
LL500Z SW2 L1250	Stahlseil 2 mm, L = 1.250 mm, für MB-SW									374 764 99
LL500Z SW2 L3000	Stahlseil 2 mm, L = 3.000 mm, für MB-SW									374 771 99
LL500Z SW2 L5000	Stahlseil 2 mm, L = 5.000 mm, für MB-SW									374 788 99
LL500Z SMB WH	Abhänger für direkte Deckenmontage									374 481 99
LL500Z PB WH	Caddy-Abhänger für direkte Deckenmontage mit sichtbarem Tragprofil									374 542 99
LL500Z BC L2300 WH	Blindabdeckung aus Kunststoff, L = 2.300 mm									383 544 00

Die folgende Abbildung vermittelt Ihnen einen Überblick über das Maxos fusion Lichtbandsystem und seine Komponenten. Die vertikalen Spalten beziehen sich auf Systemkonfigurationen. In den horizontalen Spalten sind die speziellen Komponententypen aufgeführt.

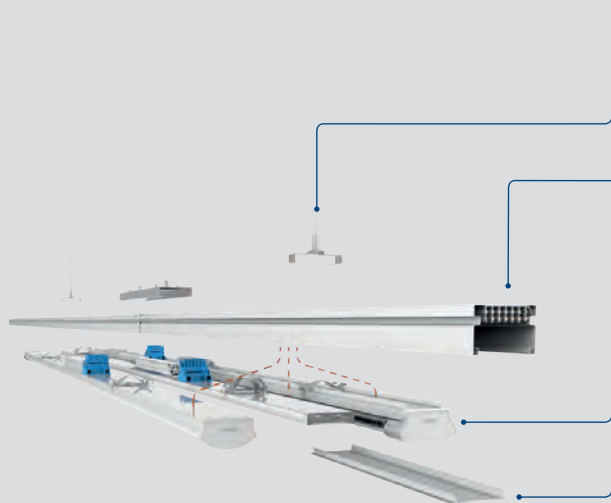

System	Komponenten		
Abhänger In Weiß (WH), Silber (SI) und Schwarz (BK)	CB-CH: Abhänger für Kette	CDS: Befestigung für Leertragschiene	MB-SW: Schnellabhänger
	PB: Caddy-Abhänger	SMB: Abhänger für direkte Deckenmontage	
Tragschienen In Weiß (WH), Silber (SI) und Schwarz (BK)	7-polig 	Optionen 7 x 2,5 mm ² 13 x 2,5 mm ²	13-polig
Lichtträger In Weiß (WH), Silber (SI) und Schwarz (BK)	PCO-Optik	Lichtträger mit Linsenoptiken (WB, MB, NB, DA35W, DA25W, DA25N, A20, DA45 etc.) Lichtträger mit PCO-Abdeckung IP54-Ausführung (optional)	Linsenoptik
Zubehör	2xEP CU: Starter-Kit	CPE: Außenkupplung	SPA: Kabelhalter
	CD: Leertragschiene	SW: Stahlseil	
Lichtsteuerung	ACW: ActiLume Wireless Sensor		



CoreLine Lichtleiste Einfach und schnell zu installieren

- 50.000 Stunden Nutzlebensdauer (L70B50)
- Bis zu 108 Lumen pro Watt
- 1:1: Ersatz für 600 mm/1.200 mm und 1.500 mm Lichtleisten
- Einfach zu montieren
- Durchgangsverdrahtung möglich
- Abhängen möglich

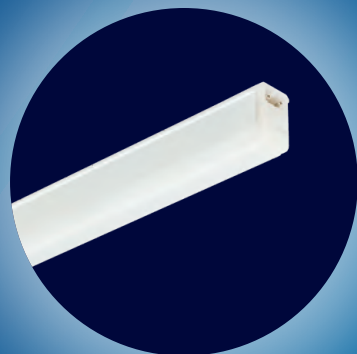
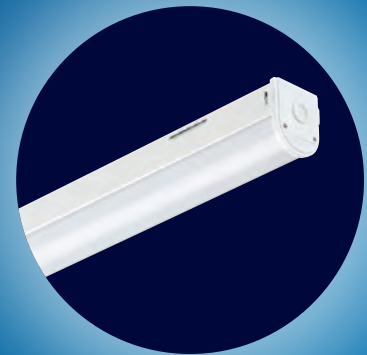

Pentura Mini LED Preisgünstige LED-Miniatur-Lichtleiste

- 40.000 Stunden Nutzlebensdauer (L70B50)
- Bis zu 95 Lumen pro Watt
- Einfach zu montieren
- Durchgangsverdrahtung möglich

Better

Good



CoreLine Lichtleiste



Produktbeschreibung

- 50.000 Stunden Nutzlebensdauer (L70)
- Elektrischer Anschluss mit Steckanschlussklemme
- Leuchtgehäuse aus weiß lackiertem Stahlblech; opale Abdeckung aus Polycarbonat
- Auch mit integrierter Notlichtbatterie verfügbar (ELB3)
- 5 Jahre Garantie

Vorteile

- LED-Lichtleiste für Decken- und Wandanbaumontage sowie zum Abpendeln
- Bis zu 55% Energieersparnisse im Vergleich zu herkömmlichen Leuchtstofflampen
- Keine sichtbaren LEDs
- Durchgangsverdrahtung möglich
- Schnelle und einfache Montage

Anwendungen

- Nebenräume, Flure, Kantinen, Voutenbeleuchtung

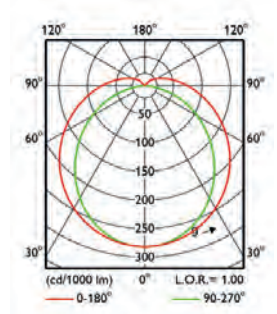

Lichtleiste BN124C



Die Lieferung erfolgt inkl. Zubehör für Pendelmontage



Schubblende zum elektrischen Anschluss öffnen – Kabeleinführung von drei Seiten möglich



Montageanleitung inkl. Maße

Technische Daten



Produktbezeichnung	Ersatz für T8 ¹	lm ²	W ³	lm/W ⁴	h ⁵ (L70B50)	h ⁶ (L80B50)	K ⁷	DV ⁸	Dimmbar ⁹	L x B x H mm	Bestell-Nr. EOC
Schaltbar											
BN124C LED60S/830 PSU TW1 L1500	2 x 58 W	6.000	60	100	50.000	30.000	3.000	ja	–	1.410 x 64 x 82	380 021 99
BN124C LED64S/840 PSU TW1 L1500		6.400	60	107	50.000	30.000	4.000	ja	–	1.410 x 64 x 82	380 014 99
BN124C LED38S/830 PSU TW1 L1200	2 x 36 W	3.800	38	100	50.000	30.000	3.000	ja	–	1.135 x 64 x 82	380 007 99
BN124C LED41S/840 PSU TW1 L1200		4.100	38	108	50.000	30.000	4.000	ja	–	1.135 x 64 x 82	074 749 99
BN124C LED19S/830 PSU TW1 L600	2 x 18 W	1.900	19	100	50.000	30.000	3.000	ja	–	575 x 64 x 82	074 732 99
BN124C LED21S/840 PSU TW1 L600		2.100	19	111	50.000	30.000	4.000	ja	–	575 x 64 x 82	074 725 99
Mit integrierter Notlichtbatterie											
BN124C LED64S/840 PSU ELB3 TW1 L1500	2 x 58 W	6.400	60	107	50.000	30.000	4.000	ja	–	1.410 x 64 x 82	392 581 99
BN124C LED41S/840 PSU ELB3 TW1 L1200	2 x 36 W	4.100	38	108	50.000	30.000	4.000	ja	–	1.135 x 64 x 82	392 567 99
Zubehör											
BN120Z MB (10 pcs)	Montagebügel und Triangel-Bügel für Abhängung, 10 Stück (für 5 Leuchten)										899 715 99

Pentura Mini LED



Produktbeschreibung

- Miniatur-LED-Lichtleiste
- 40.000 Stunden Nutzlebensdauer (L70)
- Elektrischer Anschluss mit Steckanschlussklemme
- Leuchtgehäuse aus weiß lackiertem Stahlblech; opale Abdeckung aus Polycarbonat
- 5 Jahre Garantie

Vorteile

- In fünf Längen lieferbar: 300, 600, 900 und 1.200 mm
- Opale Abdeckung aus Polycarbonat für gleichmäßiges Licht
- Keine sichtbaren LEDs
- Durchgangsverdrahtung möglich
- Einfach zu installieren, kompletter Zubehörsatz im Lieferumfang enthalten

Anwendungen

- Nebenräume, Flure, Kantinen, Voutenbeleuchtung

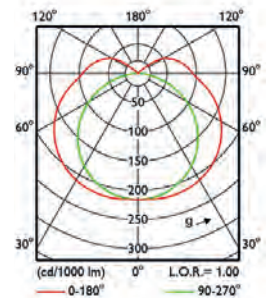

Montageanleitung mit Abmessungen und Gewichten

Technische Daten

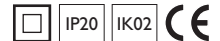

Produktbezeichnung	Ersatz für T8/T5 ¹	lm ²	W ³	lm/W ⁴	h ⁵ (L70B50)	h ⁶ (L80B50)	K ⁷	DV ⁸	Dimmbar ⁹	L x B x H mm	Bestell-Nr. EOC
Schaltbar											
BN132C LED12S/830 PSU L1200	1 x 36 W	1.250	14	89	40.000	30.000	3.000	ja	–	1.198 x 22 x 34	072 448 99
BN132C LED12S/840 PSU L1200		1.250	14	89	40.000	30.000	4.000	ja	–	1.198 x 22 x 34	072 431 99
BN132C LED9S/830 PSU L900	1 x 30 W	950	10	95	40.000	30.000	3.000	ja	–	898 x 22 x 34	072 462 99
BN132C LED9S/840 PSU L900		950	10	95	40.000	30.000	4.000	ja	–	898 x 22 x 34	072 455 99
BN132C LED6S/830 PSU L600	1 x 13 W (T5 Mini)	650	7	93	40.000	30.000	3.000	ja	–	598 x 22 x 34	072 486 99
BN132C LED6S/840 PSU L600		650	7	93	40.000	30.000	4.000	ja	–	598 x 22 x 34	072 479 99
BN132C LED3S/830 PSU L300	1 x 8 W (T5 Mini)	350	4	88	40.000	30.000	3.000	ja	–	338 x 22 x 34	072 509 99
BN132C LED3S/840 PSU L300		350	4	88	40.000	30.000	4.000	ja	–	338 x 22 x 34	072 493 99
Schaltbar mit Ein-/Ausschalter											
BN133C LED6S/830 PSU L600	1 x 13 W (T5 Mini)	650	7	93	40.000	30.000	3.000	ja	–	598 x 22 x 34	072 523 99
BN133C LED6S/840 PSU L600		650	7	93	40.000	30.000	4.000	ja	–	598 x 22 x 34	072 516 99





Best

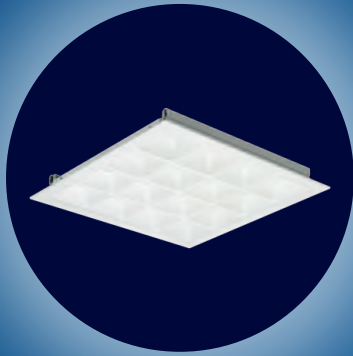

PowerBalance Höchste Effizienz für viele Anwendungen

- Quadratische und Langfeld-Einlege- und Einbauleuchten für 625 und 600 mm Moduldecken und gesägte Decken
- BAP-taugliche OLC-SmartPyramidoptik für höchste Lichtqualität
- Bis zu 142 lm/W
- Schnelle und einfache Montage
- Optional mit integrierter Lichtregelung ActiLume
- Garantie 5 Jahre

Best

PowerBalance mit Lichtfarbveränderung Das passende Licht zu jeder Stimmung

- Das Licht kann stufenlos zwischen warmweißen 2.700 und tageslichtweißen 6.500 K eingestellt werden
- Quadratische und Langfeld-Einlege- und Einbauleuchten für 625 und 600 mm Moduldecken und gesägte Decken
- BAP-taugliche OLC-SmartPyramidoptik für höchste Lichtqualität
- Bis zu 118 lm/W
- Mit Steuerung zur individuellen Einstellung der Lichtfarbe und Helligkeit
- Garantie 5 Jahre



Best



SlimBlend Flächiges Licht – brilliant und hocheffizient

- Leuchtenfamilie mit besonders brilliant leuchtender Lichtfläche
- Quadratische und Langfeld-Einlege- und Einbauleuchten für 625 und 600 mm Moduldecken und gesägte Decken
- BAP-taugliche OLC-Microlinsenoptik mit Halo-Effekt, fast randlos ins Gehäuse eingefasst
- Bis zu 120 lm/W
- Optional mit integrierter Lichtregelung ActiLume
- Garantie 5 Jahre

Einlege- und Einbauleuchten

Best



TrueLine Schlank und höchst effizient

- Einbauleuchten (75 mm schlank) – im Lichtband mit optisch durchlaufendem Licht
- BAP-taugliche, opale und asymmetrische Optiken
- Bis zu 153 lm/W
- Einzelleuchten und Lichtbandleuchten
- Optional mit integrierter Lichtregelung ActiLume
- Garantie 5 Jahre

Better

CoreLine Panel Superflach und flächiges Licht – auch für BAP

- Quadratische und Langfeld-Einlegeleuchten für 625 mm und 600 mm Moduldecken (Langfeld nur 300 x 1200 mm)
- BAP-taugliche (OC) und opale (NOC) Optiken
- Bis zu 110 lm/W
- Einfache und schnelle Montage
- Optionales Zubehör für Deckeneinbau, Deckenanbau und mit Abhängeset zur direkt strahlenden Pendelleuchte umrüstbar
- Garantie 5 Jahre

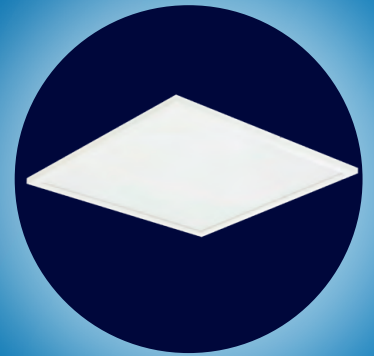

Better



CoreLine Einlegeleuchte BAP-taugliches und funktionales Licht – schnell montiert

- Quadratische Einlegeleuchten für 625 mm Moduldecken
- Zwei Microprismenoptiken für komfortables Licht in Büroräumen (OC-Optik) und in Nebenräumen (NOC-Optik)
- Bis zu 123 lm/W
- Einfache und schnelle Montage
- Optionaler Einbaurahmen zum Einbau in gesägte Decken
- Garantie 5 Jahre

Good

Ledinaire Panel Günstiges, BAP-taugliches Licht

- Quadratische Einlegeleuchte für 625 mm Moduldecken
- Mikroprismatische OC-Optik für BAP-taugliches Licht
- 90 lm/W
- Einfache Montage
- Garantie 3 Jahre

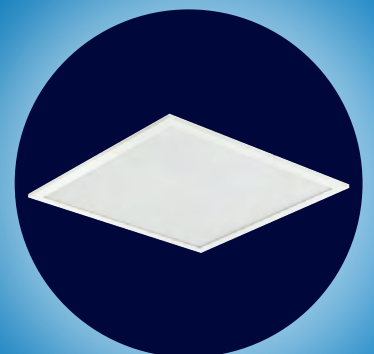

PowerBalance



Produktbeschreibung

- Höchsteffiziente, BAP-taugliche LED-Einlege- und Einbauleuchte (bis zu 142 lm/W)
- Quadratische und Langfeldleuchten (Modul 600 mm und 625 mm)
- SmartPyramid-Optik aus weißem Spezialkunststoff ähnlich RAL 9016)
- Mit regelbarem DALI-Betriebsgerät (gleichspannungsgesiegt)
- Mit Steckanschlussklemme, zur Weiterverdrahtung geeignet
- Optional mit integrierter automatischer Lichtregelung ActiLume (bewegungsaktivierte und tageslichtabhängige Regelung und Schaltung)

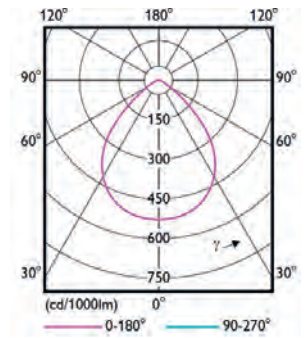

Vorteile

- Bis zu 73 % Energieeinsparung gegenüber herkömmlichen Leuchten
- SmartPyramid-Optik für komfortables, BAP-taugliches Licht, konform EN12464-1
- Einlegeleuchte für Deckensysteme mit sichtbaren Tragprofilen (VPC), Einbauleuchte für Deckensysteme mit verdeckten Tragprofilen und für gesägte Decken (CPC)

Anwendungen

- Büro- und Besprechungsräume, Flure, Verkaufsräume, Unterrichtsräume



Quadratische Einlege- (VPC) und Einbauleuchten (CPC)



Langfeld-Einlege- (VPC) und Einbauleuchten (CPC)



Optional mit integrierter Lichtregelung ActiLume (ACL)



SmartPyramid-Optik für höchste Effizienz und Lichtkomfort



Montageanleitung mit Abmessungen und Gewichten

Technische Daten

Produktbezeichnung	Ersatz für T5/T8 ¹	lm ²	W ³	lm/W ⁴	h ⁵ (L70B50)	h ⁶ (L80B50)	K ⁷	UGR _R	Dimmbar ⁹	L x B x H mm	Bestell-Nr. EOC	deckenseitig; raumseitig		
Einlegeleuchte, quadratisch, Modul 625, mit regelbarem DALI-Betriebsgerät (PSD)														
RC463B G2 LED28S/840 PSD W62L62 VPC PIP	3 x 14/18 W	2.800	20,5	137	70.000	50.000	4.000	16	DALI	622 x 622 x 86	271 963 00			
RC463B G2 LED28S/830 PSD W62L62 VPC PIP		2.800	21,5	130	70.000	50.000	3.000	16	DALI	622 x 622 x 86	870 426 00			
RC463B G2 LED34S/840 PSD W62L62 VPC PIP	4 x 14/18 W	3.400	24,0	142	70.000	50.000	4.000	16	DALI	622 x 622 x 86	265 153 00			
RC463B G2 LED34S/830 PSD W62L62 VPC PIP		3.400	25,0	136	70.000	50.000	3.000	16	DALI	622 x 622 x 86	870 433 00			
RC463B G2 LED40S/840 PSD W62L62 VPC PIP		4.000	28,5	140	70.000	50.000	4.000	16	DALI	622 x 622 x 86	271 970 00			
RC463B G2 LED40S/830 PSD W62L62 VPC PIP		4.000	30,0	133	70.000	50.000	3.000	16	DALI	622 x 622 x 86	870 440 00			
Einlegeleuchte, quadratisch, Modul 625, mit regelbarem DALI-Betriebsgerät und Lichtregelung ActiLume; mit Touch&Dim-Anschlussmöglichkeit (PSD-T ACL)														
RC463B G2 LED34S/840 PSD-T W62L62 VPC ACL PIP	4 x 14/18 W	3.400	24,0	142	70.000	50.000	4.000	16	DALI	622 x 622 x 86	265 160 00			
RC463B G2 LED40S/840 PSD-T W62L62 VPC ACL PIP		4.000	28,5	140	70.000	50.000	4.000	16	DALI	622 x 622 x 86	271 987 00			
Einlegeleuchte, Langfeld, Modul 625, mit regelbarem DALI-Betriebsgerät (PSD)														
RC463B G2 LED34S/840 PSD W31L125 VPC PIP	2 x 28/36 W	3.400	24,0	142	70.000	50.000	4.000	16	DALI	1.247 x 310 x 79	102 754 00			
RC463B G2 LED34S/830 PSD W31L125 VPC PIP		3.400	25,0	136	70.000	50.000	3.000	16	DALI	1.247 x 310 x 79	870 471 00			
RC463B G2 LED40S/840 PSD W31L125 VPC PIP		4.000	28,5	140	70.000	50.000	4.000	16	DALI	1.247 x 310 x 79	869 277 00			
RC463B G2 LED40S/830 PSD W31L125 VPC PIP		4.000	30,0	133	70.000	50.000	3.000	16	DALI	1.247 x 310 x 79	870 488 00			
Einbauleuchte, quadratisch, Modul 625, mit regelbarem DALI-Betriebsgerät (PSD)														
RC463B G2 LED34S/840 PSD W62L62 CPC PIP	4 x 14/18 W	3.400	24,0	142	70.000	50.000	4.000	16	DALI	622 x 622 x 86	271 994 00			
RC463B G2 LED34S/830 PSD W62L62 CPC PIP		3.400	25,0	136	70.000	50.000	3.000	16	DALI	622 x 622 x 86	870 518 00			
RC463B G2 LED40S/840 PSD W62L62 CPC PIP		4.000	28,5	140	70.000	50.000	4.000	16	DALI	622 x 622 x 86	272 007 00			
RC463B G2 LED40S/830 PSD W62L62 CPC PIP		4.000	30,0	133	70.000	50.000	3.000	16	DALI	622 x 622 x 86	870 525 00			
Einbauleuchte, quadratisch, Modul 625, mit regelbarem DALI-Betriebsgerät und Lichtregelung ActiLume; mit Touch&Dim-Anschlussmöglichkeit (PSD-T ACL)														
RC463B G2 LED34S/840 PSD-T W62L62 CPC ACL PIP	4 x 14/18 W	3.400	24,0	142	70.000	50.000	4.000	16	DALI	622 x 622 x 86	272 014 00			
RC463B G2 LED40S/840 PSD-T W62L62 CPC ACL PIP		4.000	28,5	140	70.000	50.000	4.000	16	DALI	622 x 622 x 86	272 021 00			
Einbauleuchte, Langfeld, Modul 625, mit regelbarem DALI-Betriebsgerät (PSD)														
RC463B G2 LED34S/840 PSD W31L125 CPC PIP	2 x 28/36 W	3.400	24,0	142	70.000	50.000	4.000	16	DALI	1.247 x 310 x 79	870 556 00			
RC463B G2 LED40S/840 PSD W31L125 CPC PIP		4.000	28,5	140	70.000	50.000	4.000	16	DALI	1.247 x 310 x 79	870 570 00			

Lieferung mit Staubschutzfolie und Steckanschlussklemme, zur Weiterverdrahtung geeignet.

Optional auf Anfrage: Mit Wieland-Steckanschluss, Leuchten für das Deckenmodul 600 mm (RC461B).

PowerBalance mit Lichtfarbveränderung TunableWhite



2.700 K

6.300 K

Produktbeschreibung

- Hocheffiziente, BAP-taugliche LED-Einlege- und Einbauleuchte (bis zu 118 lm/W)
- Mit Lichtfarbveränderung TunableWhite zwischen warmweißen 2.700 und tageslichtweißen 6.300 K
- Leuchtgehäuse aus weißem Spezialkunststoff (ähnlich RAL9016)
- Mit Steckanschlussklemme oder Wieland-Steckanschluss, zur Weiterverdrahtung geeignet
- PowerBalance TWH-Leuchten werden in Verbindung mit einer separaten Lichtsturelektronik betrieben

Vorteile

- Lichtstimmung (Lichtfarbe und Helligkeit) kann individuell eingestellt werden
- SmartPyramidoptik für komfortables, BAP-taugliches Licht, konform EN12464-1
- Schneller Einbau und elektrischer Anschluss in unterschiedlichen Deckensystemen

Anwendungen

- Büro- und Besprechungsräume, repräsentative Bereiche

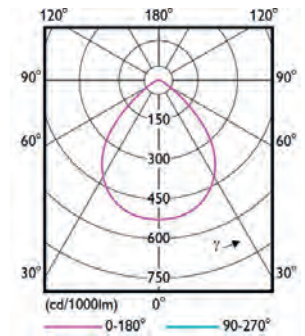

Quadratische Einlege- (VPC) und Einbauleuchten (CPC)



Langfeld-Einlege- (VPC) und Einbauleuchten (CPC)



Lichtsteuerungselektronik mit Regler (All-inklusive-Paket für bis zu 16 Leuchten)



SmartPyramid-Optik für höchste Effizienz und Lichtkomfort



Montageanleitung mit Abmessungen und Gewichten

Technische Daten

Produktbezeichnung	Ersatz für T5/T8 ¹	lm ²	W ³	lm/W ⁴	h ⁵ (L70B50)	h ⁶ (L80B50)	K ⁷	UGR _R	Dimmbar ⁹	L x B x H mm	Bestell-Nr. EOC	IP20 deckenseitig; IP40 raumseitig IK02 CE 05		
												IP20	IP40	IK02
Einlegeleuchte, quadratisch, Modul 625, mit Lichtfarbveränderung TunableWhite (TWH), regelbarem DALI-Betriebsgerät (PSD) und Steckanschlussklemme (PIP) oder Wieland-Steckanschluss (W)														
RC466B LED80S/TWH PSD W62L62 VPC PIP	4 x 14/18 W	max. 8.000	max. 73	max. 118	70.000	50.000	2.700-6.300	19	DALI	622 x 622 x 86	874 684 00			
RC466B LED80S/TWH PSD W62L62 VPC W		max. 8.000	max. 73	max. 118	70.000	50.000	2.700-6.300	19	DALI	622 x 622 x 86	874 691 00			
Einlegeleuchte, Langfeld, Modul 625, mit Lichtfarbveränderung TunableWhite (TWH), regelbarem DALI-Betriebsgerät (PSD) und Steckanschlussklemme (PIP) oder Wieland-Steckanschluss (W)														
RC466B LED80S/TWH PSD W31L125 VPC PIP	2 x 28/36 W	max. 8.000	max. 73	max. 118	70.000	50.000	2.700-6.300	19	DALI	1.247 x 310 x 79	874 707 00			
RC466B LED80S/TWH PSD W31L125 VPC W		max. 8.000	max. 73	max. 118	70.000	50.000	2.700-6.300	19	DALI	1.247 x 310 x 79	874 714 00			
Einbauleuchte, quadratisch, Modul 625, mit Lichtfarbveränderung TunableWhite (TWH), regelbarem DALI-Betriebsgerät (PSD) und Steckanschlussklemme (PIP)														
RC464B LED80S/TWH PSD W60L60 PCV PIP	4 x 14/18 W	max. 8.000	max. 73	max. 118	70.000	50.000	2.700-6.300	19	DALI	622 x 622 x 86	071 707 00			
Einbauleuchte, Langfeld, Modul 625, mit Lichtfarbveränderung TunableWhite (TWH), regelbarem DALI-Betriebsgerät (PSD) und Steckanschlussklemme (PIP)														
RC464B LED80S/TWH PSD W30L120 PCV PIP	2 x 28/36 W	max. 8.000	max. 73	max. 118	70.000	50.000	2.700-6.300	19	DALI	1.247 x 310 x 79	071 691 00			
Lichtsteuerung für PowerBalance mit Lichtfarbveränderung TunableWhite-Personal Light														
HCL-TW KIT4001/00 CTRL DYNAMIC		Lichtsteuerung zur individuellen, stufenlosen Einstellung von Lichtfarbe und Helligkeit. Für bis zu maximal 16 PowerBalance Leuchten mit Lichtfarbveränderung TunableWhite. Das Paket enthält einen Regler für Wandeinbau und die Sturelektronik.									874 868 00			

Hinweis: Bitte kontaktieren Sie ihren Philips-Ansprechpartner für weitere Informationen zur Lichttechnik, Montage und Inbetriebnahme einer Beleuchtungsanlage mit Lichtfarbveränderung TunableWhite (PowerBalance RC466B oder RC464B und Lichtsteuerung HCL-TW KIT4001/00 CTRL DYNAMIC).

SlimBlend



Produktbeschreibung

- Hocheffiziente, BAP-taugliche LED-Einlege- und Einbauleuchte (bis zu 120 lm/W)
- Quadratische und Langfeldleuchten (Modul 600 mm und 625 mm)
- Mit OLC-Microlinsenoptik und innen aufgedrucktem, umlaufendem DecoPrint mit HaloEffect
- Leuchtgehäuse aus weißem Stahlblech, weiß lackiert (ähnlich RAL9003)
- Mit regelbarem DALI-Betriebsgerät (gleichspannungsg geeignet)
- Mit Steckanschlussklemme, zur Weiterverdrahtung geeignet
- Optional mit integrierter automatischer Lichtregelung ActiLume (bewegungsaktivierte und tageslichtabhängige Regelung und Schaltung)

Vorteile

- Besonders brillante Lichtfläche mit sanftem Lichtübergang zur Decke
- Bis zu 66 % Energieeinsparung gegenüber herkömmlichen Leuchten
- OLC-Microlinsenoptik für komfortables, BAP-taugliches Licht, konform EN12464-1
- Einlegeleuchte für Deckensysteme mit sichtbaren Tragprofilen (VPC), Einbauleuchte für Deckensysteme mit verdeckten Tragprofilen (CPC) und für gesägte Decken (PCV)

Anwendungen

- Büro- und Besprechungsräume, Flure, Verkaufsräume, Unterrichtsräume

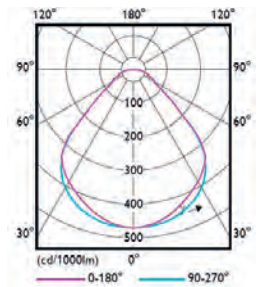

RC402B, quadratisch

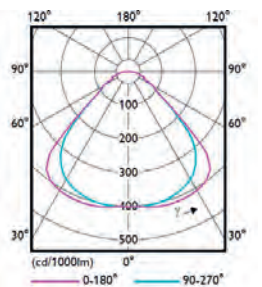

RC402B, Langfeld



SlimBlend für gesägte Decken (PCV) mit unsichtbarem Einbau-rahmen – man sieht nur die Lichtfläche



SlimBlend als Langfeldleuchte



Optional mit integrierter Lichtregelung ActiLume (ACL)

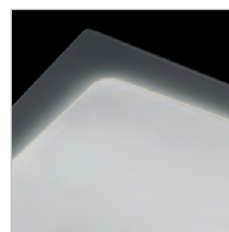

Brilliant OLC-Microlinsenoptik mit innenliegendem, dekorativem Print und Halo-Effekt



Montageanleitung mit Abmessungen und Gewichten

Technische Daten



Produktbezeichnung	Ersatz für T5/T8 ¹	lm ²	W ³	lm/W ⁴	h ⁵ (L70B50)	h ⁶ (L80B50)	K ⁷	UGR _R	Dimmbar ⁹	L x B x H mm	Bestell-Nr. EOC
Einlegeleuchte, quadratisch, Modul 625, BAP-tauglich, mit regelbarem DALI-Betriebsgerät (PSD)											
RC402B LED28S/840 PSD W62L62 VPC PIP	3 x 14/18 W	2.800	26,5	106	70.000	50.000	4.000	19	DALI	622 x 622 x 49	177 188 00
RC402B LED36S/840 PSD W62L62 VPC PIP	4 x 14/18 W	3.600	34,0	106	70.000	50.000	4.000	19	DALI	622 x 622 x 49	174 651 00
RC402B LED36S/830 PSD W62L62 VPC PIP		3.600	36,5	99	70.000	50.000	3.000	19	DALI	622 x 622 x 49	174 644 00
RC402B LED42S/840 PSD W62L62 VPC PIP		4.200	40,5	104	70.000	50.000	4.000	19	DALI	622 x 622 x 49	177 232 00
RC402B LED42S/830 PSD W62L62 VPC PIP		4.200	44,0	95	70.000	50.000	3.000	19	DALI	622 x 622 x 49	177 225 00
Einlegeleuchte, Langfeld, Modul 625, BAP-tauglich, mit regelbarem DALI-Betriebsgerät (PSD)											
RC402B LED36S/840 PSD W31L125 VPC PIP	2 x 28/36 W	3.600	30,0	120	70.000	50.000	4.000	19	DALI	1.247 x 310 x 49	174 736 00
RC402B LED42S/840 PSD W31L125 VPC PIP		4.200	35,5	118	70.000	50.000	4.000	19	DALI	1.247 x 310 x 49	177 317 00
Einbauleuchte, quadratisch, Modul 625, BAP-tauglich, mit regelbarem DALI-Betriebsgerät (PSD), für gesägte Decken (PCV)											
RC402B LED28S/840 PSD W62L62 PCV PIP	3 x 14/18 W	2.800	26,5	106	70.000	50.000	4.000	19	DALI	622 x 622 x 90	176 808 00
RC402B LED36S/840 PSD W62L62 PCV PIP	4 x 14/18 W	3.600	34,0	106	70.000	50.000	4.000	19	DALI	622 x 622 x 90	177 256 00
RC402B LED36S/830 PSD W62L62 PCV PIP		3.600	36,5	99	70.000	50.000	3.000	19	DALI	622 x 622 x 90	177 263 00
RC402B LED42S/840 PSD W62L62 PCV PIP		4.200	40,5	104	70.000	50.000	4.000	19	DALI	622 x 622 x 90	176 815 00
RC402B LED42S/830 PSD W62L62 PCV PIP		4.200	44,0	95	70.000	50.000	3.000	19	DALI	622 x 622 x 90	176 792 00
Einbauleuchte, Langfeld, Modul 625, BAP-tauglich, mit regelbarem DALI-Betriebsgerät (PSD), für gesägte Decken (PCV)											
RC402B LED36S/840 PSD W31L125 PCV PIP	2 x 28/36 W	3.600	30,0	120	70.000	50.000	4.000	19	DALI	1.247 x 310 x 90	176 846 00
RC402B LED42S/840 PSD W31L125 PCV PIP		4.200	35,5	118	70.000	50.000	4.000	19	DALI	1.247 x 310 x 90	176 853 00

Optional auf Anfrage:

- SlimBlend auch als Einbauleuchte für Deckensysteme mit verdeckten Tragprofilen (CPC)
- Alle SlimBlend auch für das Deckenmodul 600 mm (RC400B)
- Mit integrierter Lichtregelung ActiLume (ACL)

TrueLine



Produktbeschreibung

- Höchsteffiziente LED-Einbauleuchte (bis zu 153 lm/W)
- BAP-taugliche, opale und asymmetrische Optiken
- Leuchtgehäuse aus weißem Stahlblech, weiß lackiert (ähnlich RAL9003)
- Einzel- oder Lichtbandleuchten
- Mit regelbarem DALI-Betriebsgerät (gleichspannungsgerecht)
- Mit Steckanschlussklemme, zur Weiterverdrahtung geeignet
- Optional mit integrierter automatischer Lichtregelung ActiLume (bewegungsaktivierte und tageslichtabhängige Regelung und Schaltung)

Vorteile

- Schlanke Lichtlinien – mit durchlaufender Optik bei Lichtbändern
- Bis zu 77 % Energieeinsparung gegenüber herkömmlichen Leuchten
- BAP-taugliche, satinierte Optik für komfortables Licht, konform EN12464-1
- Einbauleuchte für gesägte Decken (PCV)

Anwendungen

- Büro- und Besprechungsräume, Flure, Verkaufsräume, Unterrichtsräume

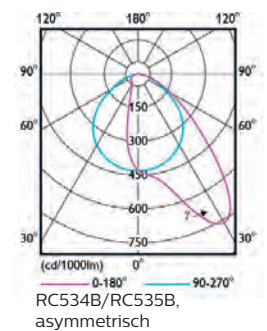
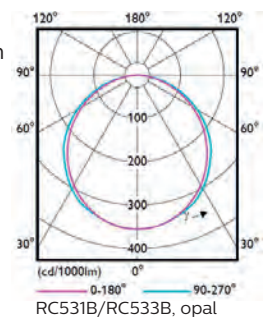
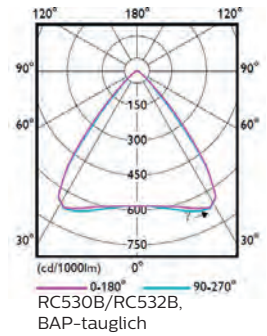

Einzeulleuchte



Lichtbandleuchte



Kopfstücke für Lichtbandleuchten



Montageanleitung mit Abmessungen und Gewichten

Technische Daten

Produktbezeichnung	Ersatz für T5/T8 ¹	lm ²	W ³	lm/W ⁴	h ⁵ (L70B50)	h ⁶ (L80B50)	K ⁷	UGR _R	Dimmbar ⁹	L x B x H mm	Bestell-Nr. EOC
bildschirmarbeitsplatztauglich, satiniert, mit DALI-regelbarem, elektronischen Betriebsgerät (PSD), mit Steckanschlussklemme (PI5)											
RC530B LED19S/840 PSD PCV PI5 L1410	1 x 35 W	1.900	12,4	153	70.000	50.000	4.000	19	DALI	1.432 x 75 x 136	063 559 00
RC530B LED31S/840 PSD PCV PI5 L1410	1 x 35/1 x 49 W	3.100	21,5	144	70.000	50.000	4.000	19	DALI	1.432 x 75 x 136	063 566 00
RC530B LED43S/840 PSD PCV PI5 L1410	1 x 49/80 W/2 x 35 W	4.300	32,0	134	70.000	50.000	4.000	19	DALI	1.432 x 75 x 136	063 573 00
RC530B LED50S/840 PSD PCV PI5 L1410	2 x 49/2 x 35 W	5.000	38,5	130	70.000	50.000	4.000	19	DALI	1.432 x 75 x 136	063 580 00
Lichtbandleuchte, bildschirmarbeitsplatztauglich, satiniert, mit DALI-regelbarem, elektronischen Betriebsgerät (PSD), mit Steckanschlussklemme (PI5)											
RC532B LED19S/840 PSD PCV PI5 L1410	1 x 35 W	1.900	12,4	153	70.000	50.000	4.000	19	DALI	1.408 x 75 x 136	063 597 00
RC532B LED31S/840 PSD PCV PI5 L1410	1 x 35/1 x 49 W	3.100	21,5	144	70.000	50.000	4.000	19	DALI	1.408 x 75 x 136	063 603 00
RC532B LED43S/840 PSD PCV PI5 L1410	1 x 49/80 W/2 x 35 W	4.300	32,0	134	70.000	50.000	4.000	19	DALI	1.408 x 75 x 136	063 610 00
opal, mit DALI-regelbarem, elektronischen Betriebsgerät (PSD), mit Steckanschlussklemme (PI5)											
RC531B LED19S/840 PSD PCV PI5 L1410	1 x 35 W	1.900	17,8	107	70.000	50.000	4.000	22	DALI	1.432 x 75 x 136	063 627 00
RC531B LED31S/840 PSD PCV PI5 L1410	1 x 49 W	3.100	32,0	98	70.000	50.000	4.000	22	DALI	1.432 x 75 x 136	auf Anfrage
Lichtbandleuchte, opal, mit DALI-regelbarem, elektronischen Betriebsgerät (PSD), mit Steckanschlussklemme (PI5)											
RC533B LED19S/840 PSD PCV PI5 L1410	1 x 35 W	1.900	17,8	107	70.000	50.000	4.000	22	DALI	1.408 x 75 x 136	063 641 00
RC533B LED31S/840 PSD PCV PI5 L1410	1 x 49 W	3.100	32,0	97	70.000	50.000	4.000	22	DALI	1.408 x 75 x 136	auf Anfrage
asymmetrisch strahlend, satiniert, mit DALI-regelbarem, elektronischen Betriebsgerät (PSD), mit Steckanschlussklemme (PI5)											
RC534B LED43S/840 PSD W8L141 PCV PI5	1 x 35/1 x 49 W	4.300	37,0	116	70.000	50.000	4.000	–	DALI	1.432 x 75 x 136	072 735 00
RC534B LED50S/840 PSD W8L141 PCV PI5	1 x 49 W	5.000	44,0	114	70.000	50.000	4.000	–	DALI	1.432 x 75 x 136	072 742 00
Lichtbandleuchte, asymmetrisch strahlend, satiniert, mit DALI-regelbarem, elektronischen Betriebsgerät (PSD), mit Steckanschlussklemme (PI5)											
RC535B LED43S/840 PSD W8L141 PCV PI5	1 x 35/1 x 49 W	4.300	37,0	116	70.000	50.000	4.000	–	DALI	1.408 x 75 x 136	072 773 00
RC535B LED50S/840 PSD W8L141 PCV PI5	1 x 49 W	5.000	44,0	114	70.000	50.000	4.000	–	DALI	1.408 x 75 x 136	072 780 00
Zubehör											
RC530Z EP WH	Kopfstücke für Lichtbandleuchten (Set mit 2 Stück), Weiß RAL9003; für RC532B, RC533B, RC535B										874 806 00
ZZS400 OCR OPTICAL COVER REMOVER	Lanyard mit Saugnapf zum Öffnen der Optik										984 695 99

Optional auf Anfrage: Alle TrueLine Einbauleuchten auch mit einer Länge von 1.130 mm, Lichtfarbe/830 (3.000 K) und integrierter Lichtregelung ActiLume lieferbar.



CoreLine Panel



Optional:

interact ready.

Weitere Infos unter: philips.de/interact-ready

Produktbeschreibung

- Sehr flache quadratische (Modul 600 und 625) und Langfeldleuchte (nur Modul 600) für Deckensysteme mit sichtbaren Tragprofilen (schaltbare Version nur 16 mm)
- Mit umlaufendem Aluminiumrahmen, weiß lackiert (ähnlich RAL 9016)
- Hocheffizient: bis zu 110 lm/W
- Zwei Ausführungen: OC – BAP-tauglich konform EN12464-1: L65 3000 cd/m² und UGR_R 19 und NOC – nicht BAP-tauglich; UGR_R 22
- Mit integriertem, schaltbarem (OC und NOC) oder gleichspannungsgereinigtem, DALI-regelbarem Betriebsgerät (OC) – flimmerfrei
- Mit Steckanschlussklemme, alle Leuchten sind zur Weiterverdrahtung geeignet

Vorteile

- Flächiges, angenehmes und komfortables Licht
- Bis zu 63% Energieeinsparung gegenüber herkömmlichen Leuchten
- BAP-taugliches CoreLine Panel OC:
 - Optimierte, breitstrahlende Lichtverteilung für Büros
 - Die opale MicroOptik realisiert einen gleichen Lichteindruck wie bei „normalen“ LED-Panelen
- Optionales Zubehör für Deckeneinbau, Deckenanbau und mit Abhängeset zur direkt strahlenden Pendelleuchte umrüstbar

Anwendungen

- Büroräume, Flure und Nebenräume, Empfangs- und Besprechungsbereiche, Verkaufsräume und Showrooms, Hotels, Gesundheitswesen, Altenheime

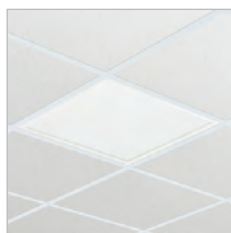
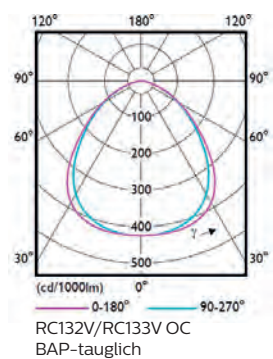
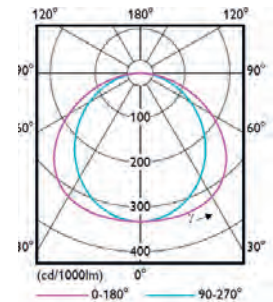

Einfache Einlegemontage in Deckensysteme mit sichtbaren Tragprofilen



PSU: flexibel platzierbare Steckanschlussklemme
PSD: Steckanschlussklemme am Betriebsgerät
PSU/PSD: zur Weiterverdrahtung geeignet



CoreLine Panel OC mit breitstrahlender, BAP-tauglicher Opal-MicroOptik aus PMMA.
Konform EN12464-1: L65 < 3.000 cd/m² und UGR_R 19



RC133V/RC132V Montageanleitung mit Abmessungen und Gewichten

Technische Daten

Produktbezeichnung	Ersatz für T5/T8 ¹	lm ²	W ³	lm/W ⁴	h ⁵ (L70B50)	h ⁶ (L80B50)	K ⁷	UGR _R	Dimmbar ⁹	L x B x H mm	Bestell-Nr. EOC
Einlegeleuchte, quadratisch, Modul 625, mit integriertem, schaltbarem Betriebsgerät (PSU), UGR_R 22 (NOC)											
RC133V LED34S/830 PSU W62L62 NOC	4 x 14/18 W	3.400	33	103	50.000	30.000	3.000	22	–	622 x 622 x 32	386 160 00
RC133V LED36S/840 PSU W62L62 NOC		3.600	33	110	50.000	30.000	4.000	22	–	622 x 622 x 32	386 153 00
Einlegeleuchte, quadratisch, Modul 600, mit integriertem, schaltbarem Betriebsgerät (PSU), UGR_R 22 (NOC)											
RC132V LED34S/830 PSU W60L60 NOC	4 x 14/18 W	3.400	33	103	50.000	30.000	3.000	22	–	597 x 597 x 32	386 146 00
RC132V LED36S/840 PSU W60L60 NOC		3.600	33	110	50.000	30.000	4.000	22	–	597 x 597 x 32	380 953 00
Einlegeleuchte, quadratisch, Modul 625, BAP-tauglich, mit integriertem, schaltbarem (PSU) oder regelbarem DALI-Betriebsgerät (PSD), UGR_R 19 (OC)											
RC133V LED34S/830 PSU W62L62 OC	4 x 14/18 W	3.400	33	103	50.000	30.000	3.000	19	–	622 x 622 x 32	381 011 00
RC133V LED36S/840 PSU W62L62 OC		3.600	33	110	50.000	30.000	4.000	19	–	622 x 622 x 32	381 004 00
RC133V LED34S/830 PSD W62L62 OC		3.400	33	103	50.000	30.000	3.000	19	DALI	622 x 622 x 42	386 115 00
RC133V LED36S/840 PSD W62L62 OC		3.600	33	110	50.000	30.000	4.000	19	DALI	622 x 622 x 42	386 108 00
Einlegeleuchte, quadratisch, Modul 600, BAP-tauglich, mit integriertem, schaltbarem (PSU) oder regelbarem DALI-Betriebsgerät (PSD), UGR_R 19 (OC)											
RC132V LED34S/830 PSU W60L60 OC	4 x 14/18 W	3.400	33	103	50.000	30.000	3.000	19	–	597 x 597 x 32	380 991 00
RC132V LED36S/840 PSU W60L60 OC		3.600	33	110	50.000	30.000	4.000	19	–	597 x 597 x 32	380 984 00
RC132V LED34S/830 PSD W60L60 OC		3.400	33	103	50.000	30.000	3.000	19	DALI	597 x 597 x 42	386 092 00
RC132V LED36S/840 PSD W60L60 OC		3.600	33	110	50.000	30.000	4.000	19	DALI	597 x 597 x 42	386 085 00
Einlegeleuchte, Langfeld, Modul 600, BAP-tauglich, mit integriertem, schaltbarem (PSU) oder regelbarem DALI-Betriebsgerät (PSD), UGR_R 19 (OC)											
RC132V LED34S/830 PSU W30L120 OC	2 x 28/36/1 x 54 W	3.400	33	103	50.000	30.000	3.000	19	–	1.197 x 297 x 32	381 035 00
RC132V LED36S/840 PSU W30L120 OC		3.600	33	110	50.000	30.000	4.000	19	–	1.197 x 297 x 32	381 028 00
RC132V LED34S/830 PSD W30L120 OC		3.400	33	103	50.000	30.000	3.000	19	DALI	1.197 x 297 x 42	386 139 00
RC132V LED36S/840 PSD W30L120 OC		3.600	33	110	50.000	30.000	4.000	19	DALI	1.197 x 297 x 42	386 122 00

CoreLine Panel Zubehör



Einbaumontage
Alle CoreLine Panel können mit optionalen Einbauklemmen einfach und schnell in gesägte Decken eingebaut werden.



Einbaumontage
Alle CoreLine Panel können mit einem optionalen Einbaurahmen (einfache Montage und Demontage) in gesägte Decken eingebaut werden.



Anbaumontage
Alle CoreLine Panel können mit einem optionalen Anbaurahmen aus weiß lackiertem Aluminium (ähnlich RAL 9016), der schnell und einfach zusammengesteckt wird, auch an vielen Decken befestigt werden. Die dadurch entstandene Anbauleuchte hat eine Höhe von nur 52 mm.



Pendelmontage
Alle CoreLine Panel können mit einem optionalen Abhängeset auch als direktstrahlende Pendelleuchten eingesetzt werden. Werkzeuglos, stufenlos höhenverstellbar.

RC125Z SMB-PLC

Decken-ausschnitt	A (mm)	B (mm)
W62L62	590	590
W60L60	570	570
W30L120	1.100	270

RC135Z CFRM-PLC WH W62L62
RC134Z CFRM-PLC WH W60L60/W30L120

Decken-ausschnitt	A (mm)	B (mm)
W62L62	640	640
W60L60	615	615
W30L120	1.215	315

RC126Z SMB W62L62 RC125Z SMB W30L120
RC125Z SMB W60L60

	A (mm)	B (mm)	C (mm)	D (mm)
W62L62	637	637	327	601,5
W60L60	612	612	332	576,5
W30L120	1.212	312	632	276,5

RC132Z SME-3 WH
RC132Z SME-4 WH



CoreLine Panel Einbauklemmen, Anbaurahmen, Abhängeset Montageanleitung mit Abmessungen und Gewichten



CoreLine Einbaurahmen Montageanleitung

Technische Daten

Produktbezeichnung	Beschreibung	Bestell-Nr.
Einbauklemmen für gesägte Decken – VPE 6 Stück, quadratische Leuchten: pro Leuchte werden 4 Klemmen benötigt, Langfeldleuchten: pro Leuchte werden 6 Klemmen benötigt		
RC125Z SMB-PLC	Einbauklemmen	073 339 99
Einbaurahmen für gesägte Decken, aus weiß lackiertem Stahlblech (ähnlich RAL 9016)		
RC135Z CFRM-PLC WH W62L62	Einbaurahmen für alle W62L62 Versionen	987 230 00
RC134Z CFRM-PLC WH W60L60	Einbaurahmen für alle W60L60 Versionen	987 223 00
RC134Z CFRM-PLC WH W30L120	Einbaurahmen für alle W30L120 Versionen	987 247 00
Anbaurahmen aus Aluminium, weiß lackiert (ähnlich RAL 9016)		
RC126Z SMB W62L62	Anbaurahmen für alle W62L62 Versionen	073 315 99
RC125Z SMB W60L60	Anbaurahmen für alle W60L60 Versionen	073 308 99
RC125Z SMB W30L120	Anbaurahmen für alle W30L120 Versionen	073 322 99
Einzel-Seilabhängungen mit Deckenbaldachin inkl. Anschlusskabel, 4 Stahlseilen, 4 leuchtenseitigen Befestigern zur werkzeuglosen, stufenlosen Höhenverstellung und 3 Deckenbefestigungshülsen (die vierte Deckenbefestigung ist im Deckenbaldachin); max. Abhängelänge: 1,50 m		
RC132Z SME-3 WH	Einzel-Seilabhängung für schaltbar (PSU)	386 559 99
RC132Z SME-4 WH	Einzel-Seilabhängung für dimmbar (PSD)	386 573 99



CoreLine Einlegeleuchte



Optional:

interact ready.

Weitere Infos unter: philips.de/interact-ready

Produktbeschreibung

- Flache quadratische LED-Einlegeleuchte für Deckensysteme mit sichtbarem Tragprofil, Modul 625
- Hocheffizient: bis zu 123 lm/W
- Zwei Ausführungen: OC – BAP-tauglich konform EN12464-1: L65 3000 cd/m² und UGR_R 19 und NOC – nicht BAP-tauglich; UGR_R 22
- Leuchtengehäuse aus weiß lackiertem Stahlblech (ähnlich RAL 9016)
- Mit schaltbarem oder regelbarem DALI-Betriebsgerät, beide sind Gleichspannungsgesamt geeignet und flimmerfrei
- Mit Steckanschlussklemme, zur Weiterverdrahtung geeignet

Vorteile

- Zwei Microprismenoptiken pro Leuchte für komfortables Licht
- Bis zu 68 % Energieeinsparung gegenüber herkömmlichen Leuchten
- Einfache und schnelle Einlegemontage
- Optionaler Einbaurahmen für Deckeneinbau in gesägte Decken

Anwendungen

- Büroräume, Flure und Nebenräume, Verkaufsräume und Wartebereiche

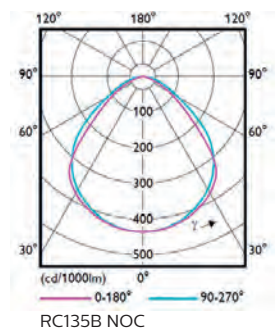
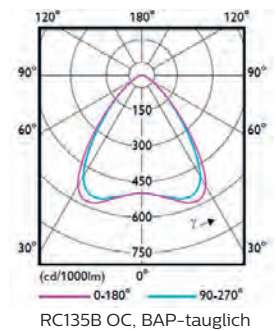

Einfache Einlegemontage in Deckensysteme mit sichtbaren Tragprofilen im Modul 625 mm

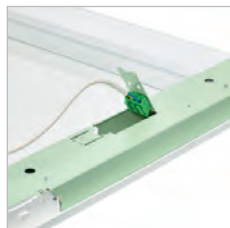

Einfacher elektrischer Anschluss über Steckanschlussklemme; zur Weiterverdrahtung geeignet



Alle CoreLine RC135B können mit einem optionalen Einbaurahmen auch in gesägte Decken eingebaut werden.



Montageanleitung mit Abmessungen und Gewichten



Montageanleitung CoreLine Einbaurahmen

Technische Daten

Produktbezeichnung	Ersatz für T5/T8 ¹	lm ²	W ³	lm/W ⁴	h ⁵ (L70B50)	h ⁶ (L80B50)	K ⁷	UGR _p	Dimmbar ⁹	L x B x H mm	Bestell-Nr. EOC
quadratische Leuchte, Modul 625, BAP-tauglich (OC), mit DALI-regelbarem Betriebsgerät (PSD)											
RC135B LED275/840 PSD W62L62 OC	3 x 18/14 W	2.700	22,0	123	50.000	30.000	4.000	19	DALI	622 x 622 x 41	348 465 00
RC135B LED375/840 PSD W62L62 OC	4 x 18/14 W	3.700	31,5	117	50.000	30.000	4.000	19	DALI	622 x 622 x 41	348 458 00
quadratische Leuchte, Modul 625, BAP-tauglich (OC), mit schaltbarem Betriebsgerät (PSU)											
RC135B LED375/840 PSU W62L62 OC	4 x 18/14 W	3.700	30,5	121	50.000	30.000	4.000	19	–	622 x 622 x 41	348 472 00
quadratische Leuchte, Modul 625, nicht BAP-tauglich (NOC), mit DALI-regelbarem Betriebsgerät (PSD)											
RC135B LED275/840 PSD W62L62 NOC	3 x 18/14 W	2.700	26,5	102	50.000	30.000	4.000	22	DALI	622 x 622 x 41	348 496 00
RC135B LED375/840 PSD W62L62 NOC	4 x 18/14 W	3.700	35,5	104	50.000	30.000	4.000	22	DALI	622 x 622 x 41	348 502 00
quadratische Leuchte, Modul 625, nicht BAP-tauglich (NOC), mit schaltbarem Betriebsgerät (PSU)											
RC135B LED275/840 PSU W62L62 NOC	3 x 18/14 W	2.700	27,0	100	50.000	30.000	4.000	22	–	622 x 622 x 41	348 489 00
RC135B LED375/840 PSU W62L62 NOC	4 x 18/14 W	3.700	34,0	109	50.000	30.000	4.000	22	–	622 x 622 x 41	348 441 00
Zubehör											
RC135Z CFRM-PLC WH W62L62	Einbaurahmen für gesägte Decken (für RC135B W62L62), weiß lackiertes Stahlblech (ähnlich RAL 9016)										987 230 00

Hinweis: Zum Einlegen in Deckensysteme Modul 600 steht die CoreLine LED-Einlegeleuchte auch als quadratische und Langfeldleuchte RC134B zur Verfügung. Diese RC134B-Leuchten können optional mit einem Einbaurahmen RC134Z CFRM-PLC WH W60L60 oder RC134Z CFRM-PLC WH W30L120 in gesägte Decken eingebaut werden.

Ledinaire Panel



Produktbeschreibung

- Sehr flache, gleichmäßig flächig leuchtende LED-Einlegeleuchte mit umlaufendem Aluminiumrahmen, weiß lackiert (ähnlich RAL 9003)
- Quadratische Ausführung für Deckensysteme mit sichtbaren Tragprofilen im Modul 625
- Sehr effizient: 90 lm/W
- Mit mikroprismatischer Optik OC (Office Compliant = BAP-tauglich)
- Konform EN12464-1: L65 < 3.000 cd/m² und UGR_R 19
- Mit schaltbarem Betriebsgerät
- Mit Steckanschlussklemme am Betriebsgerät

Vorteile

- Professionelle, robuste Produktqualität mit hoher Zuverlässigkeit
- Komfortables, gleichmäßiges Licht – BAP-tauglich für Büroanwendungen
- Bis zu 57 % Energieeinsparung gegenüber herkömmlichen Leuchten

Anwendungen

- Büroräume, Empfangs- und Besprechungsbereiche, Verkaufsräume, Flure, Nebenräume, Hotels, Altenheime

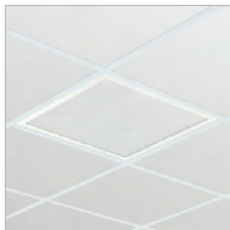

Einfache Einlegemontage in Deckensysteme mit sichtbaren Tragprofilen im Modul 625 mm



Einfacher elektrischer Anschluss. Steckanschlussklemme direkt am elektronischen Betriebsgerät.



Ledinaire Panel OC mit BAP-tauglicher Mikroprismenoptik. Konform EN12464-1: L65 < 3.000 cd/m² und UGR_R 19



Montageanleitung mit Abmessungen und Gewichten

Technische Daten

Produktbezeichnung	Ersatz für T5/T8 ¹	lm ²	W ³	lm/W ⁴	h ⁵ (L70B50)	h ⁶ (L80B50)	K ⁷	UGR _R	Dimmbar ⁹	L x B x H mm	Bestell-Nr. EOC
Einlegeleuchte, BAP-tauglich, quadratisch, Modul 625, mit schaltbarem, elektronischen Betriebsgerät (PSU), UGR _R 19 (OC)											
RC066B LED34S/840 PSU W62L62 OC	4 x 14/18 W	3.400	38	90	30.000	–	4.000	19	–	622 x 622 x 43	386 498 00



Pendel- und Anbauleuchten



Best

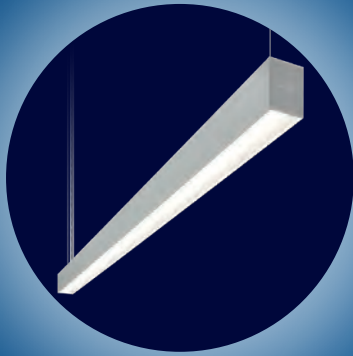

TrueLine Pendel- und Anbauleuchte Elegant, schlank und höchst effizient

- Leuchtenfamilie (55 mm schlank) aus natureloxiertem oder weiß lackiertem Aluminium
- BAP-taugliche, opale und asymmetrische Optiken
- Bis zu 153 lm/W
- Einzelleuchten und Lichtbandleuchten
- Optional mit integrierter Lichtregelung ActiLume
- 5 Jahre Garantie

Best

TrueLevel Pendel- und Anbauleuchte Stylish und höchst effizient

- Kompakte, puristische Bauform (125 mm breit x 50 mm flach)
- BAP-taugliche, opale und asymmetrische Optiken
- Bis zu 153 lm/W
- Weiß, schwarz oder silbergrau lackiertes Stahlblech
- Optional mit integrierter Lichtregelung ActiLume
- 5 Jahre Garantie



Best



SlimBlend Pendel- und Anbauleuchte Flächiges Licht – brilliant und hocheffizient

- Leuchtenfamilie mit besonders brilliant leuchtender Lichtfläche
- BAP-taugliche OLC-Microlinsenoptik mit Halo-Effekt, fast randlos ins Gehäuse eingefasst
- Bis zu 118 lm/W
- Optional mit integrierter Lichtregelung ActiLume
- 5 Jahre Garantie

Pendel- und Anbauleuchten

Best



SmartBalance Pendel- und Anbauleuchte Flächiges Licht mit innovativer Formsprache

- Mit brilliant leuchtender Lichtfläche
- BAP-taugliche OLC-Microlinsenoptik, fast randlos ins Gehäuse eingefasst
- Bis zu 121 lm/W
- Minimalistisches Leuchtengehäuse aus Spezialkunststoff
- 5 Jahre Garantie

Better

FastSet Anbauleuchte Kompakter IP44-Allrounder – schnell installiert

- Leuchte in drei Längen für vielseitige Montagearten
- Auch für Anwendungen, die eine erhöhte Schutzart erfordern
- Opal-prismatische Abdeckung mit leichtem Indirektanteil
- Bis zu 120 lm/W
- Auch als Lichtbandleuchte (mit integrierter Durchgangsverdrahtung) einsetzbar
- 5 Jahre Garantie



Better



CoreLine Anbauleuchte Funktionales Licht – schnell montiert

- Kompakte Leuchte für viele Anwendungsgebiete
- Microprismenoptik für komfortables Licht in Büroräumen (BAP-tauglich) und in Nebenräumen
- Bis zu 121 lm/W
- Einfache und schnelle Montage
- Mit optionalem Abhängeset zur direkt strahlenden Pendelleuchte umrüstbar
- 5 Jahre Garantie

Good

Ledinaire Anbauleuchte Günstiges, funktionales Licht

- Opale Optik für gleichmäßiges Licht
- Einfache Montage
- 89 lm/W
- 3 Jahre Garantie



TrueLine Pendelleuchte



Produktbeschreibung

- Sehr schlanke direkt- (indirekt) strahlende LED-Pendelleuchten
- Höchsteffizient: bis zu 151 lm/W
- Satinierte BAP-taugliche, opale und asymmetrische Optiken
- Leuchtgehäuse aus Aluminium, natureloxiert oder weiß lackiert (ähnlich RAL 9003)
- Zwei Leuchtenlängen: 1.130 und 1.410 mm
- Einzel- oder Lichtbandleuchten
- Mit regelbarem DALI-Betriebsgerät (flimmerfrei und gleichspannungsgerecht)
- Optional mit integrierter automatischer Lichtregelung ActiLume (bewegungsaktivierte und tageslichtabhängige Lichtregelung und -schaltung)

Vorteile

- Sehr schlanke Lichtlinien – mit durchlaufender Optik bei Lichtbändern
- Bis zu 65% Energieeinsparung gegenüber herkömmlichen Leuchten
- BAP-taugliche, satinierte Optik für komfortables Licht, konform EN12464-1
- Leistungsstarke BAP-taugliche Versionen: bis zu 7.700 lm

Anwendungen

- Büro- und Besprechungsräume, Eingangsbereiche, Flure, Verkaufsräume, Unterrichtsräume

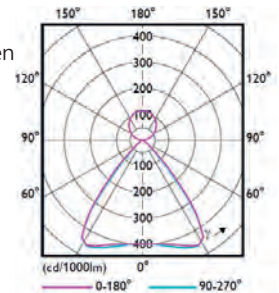

SP532P, BAP-tauglich

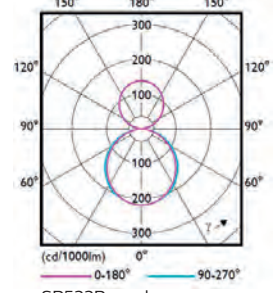

SP533P, opal

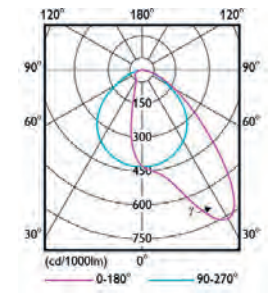

SP534P, asymmetrisch



Optional auch in weiß lackiert (ähnlich RAL 9003) und opaler Optik



Optional mit integrierter Lichtregelung ActiLume (ACL)



Lichtbandleuchten mit optisch durchlaufendem Licht



Montageanleitung mit Abmessungen und Gewichten

Technische Daten



Produktbezeichnung	Ersatz für T5/T8 ¹	lm ²	W ³	lm/W ⁴	h ⁵ (L70B50)	h ⁶ (L80B50)	K ⁷	UGR _R	Dimmbar ⁹	L x B x H mm	Bestell-Nr. EOC
direkt-indirekt strahlend (70%-30%), BAP-taugliche Optik, satiniert, mit regelbarem DALI-Betriebsgerät (PSD), Länge 1,13 m, Gehäuse: Aluminium natureloxiert											
SP532P LED21S/840 PSD PI5 SM2 L1130 ALU	1 x 28 W	2.160	15,0	144	70.000	50.000	4.000	16	DALI	1.130 x 55 x 88	062 705 00
SP532P LED36S/840 PSD PI5 SM2 L1130 ALU	2 x 28/1 x 54 W	3.600	26,0	141	70.000	50.000	4.000	16	DALI	1.130 x 55 x 88	062 729 00
SP532P LED49S/840 PSD PI5 SM2 L1130 ALU	2 x 54 W	4.950	36,0	139	70.000	50.000	4.000	16	DALI	1.130 x 55 x 88	871 188 00
SP532P LED58S/840 PSD PI5 SM2 L1130 ALU	2 x 54 W	5.850	43,0	138	70.000	50.000	4.000	16	DALI	1.130 x 55 x 88	871 195 00
direkt-indirekt strahlend (65%-35%), BAP-taugliche Optik, satiniert, mit regelbarem DALI-Betriebsgerät (PSD), Länge 1,41 m, Gehäuse: Aluminium natureloxiert											
SP532P LED29S/840 PSD PI5 SM2 L1410 ALU	1 x 35 W	2.900	19,2	151	70.000	50.000	4.000	16	DALI	1.409 x 55 x 88	063 245 00
SP532P LED47S/840 PSD PI5 SM2 L1410 ALU	1 x 58/49 W	4.750	34,0	140	70.000	50.000	4.000	16	DALI	1.409 x 55 x 88	063 269 00
SP532P LED66S/840 PSD PI5 SM2 L1410 ALU	1 x 80 W	6.600	50,0	132	70.000	50.000	4.000	16	DALI	1.409 x 55 x 88	874 301 00
SP532P LED77S/840 PSD PI5 SM2 L1410 ALU	2 x 58/49 W	7.700	60,0	128	70.000	50.000	4.000	16	DALI	1.409 x 55 x 88	874 325 00
direkt-indirekt strahlend (60%-40%), opal Optik, mit regelbarem DALI-Betriebsgerät (PSD), Länge 1,41 m, Gehäuse: Aluminium natureloxiert											
SP533P LED33S/840 PSD PI5 SM2 L1410 ALU	1 x 35/1 x 49 W	3.300	29,0	114	70.000	50.000	4.000	22	DALI	1.409 x 55 x 88	063 436 00
SP533P LED54S/840 PSD PI5 SM2 L1410 ALU	1 x 49-80/2 x 35 W	5.400	51,0	106	70.000	50.000	4.000	22	DALI	1.409 x 55 x 88	874 370 00
direkt strahlend, asymmetrische Optik, satiniert, mit regelbarem DALI-Betriebsgerät (PSD), Länge 1,41 m, Gehäuse: Aluminium natureloxiert											
SP534P LED50S/840 PSD PI5 SM2 L1410 ALU	1 x 49 W	5.000	44,0	114	70.000	50.000	4.000	-	DALI	1.409 x 55 x 88	072 094 00
direkt-indirekt strahlend (65%-35%), BAP-taugliche Optik, satiniert, mit regelbarem DALI-Betriebsgerät (PSD), Lichtband-Eingangsleuchte (LE1) oder Lichtband-Folgeleuchte (LF1), Gehäuse: Aluminium natureloxiert											
SP532P LED29S/840 PSD LE1 PI5 SM2 L1410 ALU	1 x 35 W	2.900	19,2	151	70.000	50.000	4.000	16	DALI	1.408 x 55 x 88	063 405 00
SP532P LED47S/840 PSD LE1 PI5 SM2 L1410 ALU	1 x 58 W/1 x 49 W	4.750	34,0	140	70.000	50.000	4.000	16	DALI	1.408 x 55 x 88	874 349 00
SP532P LED29S/840 PSD LF1 PI5 SM2 L1410 ALU	1 x 35 W	2.900	19,2	151	70.000	50.000	4.000	16	DALI	1.406 x 55 x 88	063 412 00
SP532P LED47S/840 PSD LF1 PI5 SM2 L1410 ALU	1 x 58 W/1 x 49 W	4.750	34,0	140	70.000	50.000	4.000	16	DALI	1.406 x 55 x 88	063 429 00
direkt-indirekt strahlend (65%-35%), BAP-taugliche Optik, satiniert, mit regelbarem DALI-Betriebsgerät (PSD), Länge 1,41 m, Gehäuse: Aluminium weiß lackiert											
SP532P LED29S/840 PSD PI5 SM2 L1410 9003	1 x 35 W	2.900	19,2	151	70.000	50.000	4.000	16	DALI	1.409 x 55 x 88	063 290 00
SP532P LED47S/840 PSD PI5 SM2 L1410 9003	1 x 58 W/1 x 49 W	4.750	34,0	140	70.000	50.000	4.000	16	DALI	1.409 x 55 x 88	063 313 00
SP532P LED66S/840 PSD PI5 SM2 L1410 9003	1 x 80 W	6.600	50,0	132	70.000	50.000	4.000	16	DALI	1.409 x 55 x 88	063 337 00

Hinweis: Lieferung mit Einzel-Seilabhängung (SM2) mit Deckenbaldachin, elektr. Anschlussklemmen und deckenseitig einer Edelstahl-Hülse, inkl. elektr. Anschlusskabel

TrueLine Anbauleuchte



Produktbeschreibung

- Sehr schlanke LED-Anbauleuchten (55 mm)
- Höchsteffizient: bis zu 153 lm/W
- Satinierte BAP-taugliche, opale und asymmetrische Optiken
- Leuchtgehäuse aus Aluminium, natureloxiert oder weiß lackiert (ähnlich RAL 9003)
- Zwei Leuchtenlängen: 1.130 und 1.410 mm
- Einzel- oder Lichtbandleuchten
- Mit regelbarem DALI-Betriebsgerät (flimmerfrei und gleichspannungsgerecht)
- Optional mit integrierter automatischer Lichtregelung ActiLume (bewegungsaktivierte und tageslichtabhängige Lichtregelung und -schaltung)

Vorteile

- Sehr schlanke Lichtlinien – mit durchlaufender Optik bei Lichtbändern
- Bis zu 65% Energieeinsparung gegenüber herkömmlichen Leuchten
- BAP-taugliche, satinierte Optik für komfortables Licht, konform EN12464-1
- Leistungsstarke BAP-taugliche Versionen: bis zu 5.000 lm

Anwendungen

- Büro- und Besprechungsräume, Eingangsbereiche, Flure, Verkaufsräume, Unterrichtsräume



Optional auch in weiß lackiert (ähnlich RAL 9003) und opaler Optik



Optional mit integrierter Lichtregelung ActiLume (ACL)



Lichtbandleuchten mit optisch durchlaufendem Licht



Montageanleitung mit Abmessungen und Gewichten

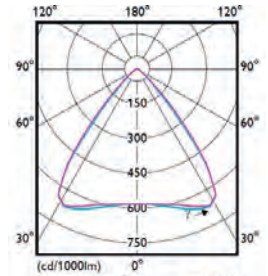

SM530C, BAP-tauglich

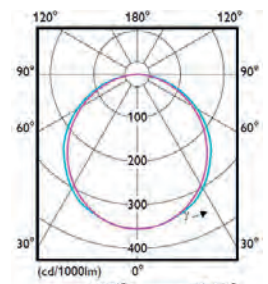

SM531C, opal

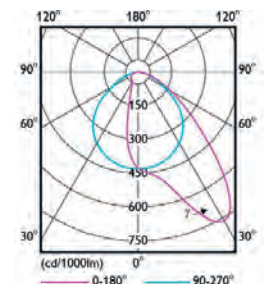

SM534C, asymmetrisch

Technische Daten

Produktbezeichnung	Ersatz für T5/T8 ¹	lm ²	W ³	lm/W ⁴	h ⁵ (L70B50)	h ⁶ (L80B50)	K ⁷	UGR _P	Dimmbar ⁹	L x B x H mm	Bestell-Nr. EOC
BAP-taugliche Optik, satiniert, mit regelbarem DALI-Betriebsgerät (PSD), Länge 1,41 m, Gehäuse: Aluminium natureloxiert											
SM530C LED19S/840 PSD PI5 L1410 ALU	1 x 35 W	1.900	12,4	153	70.000	50.000	4.000	19	DALI	1.409 x 55 x 93	063 665 00
SM530C LED31S/840 PSD PI5 L1410 ALU	1 x 58/49 W	3.100	21,5	144	70.000	50.000	4.000	19	DALI	1.409 x 55 x 93	063 672 00
SM530C LED43S/840 PSD PI5 L1410 ALU	1 x 58/49 W	4.300	32,0	134	70.000	50.000	4.000	19	DALI	1.409 x 55 x 93	874 196 00
SM530C LED50S/840 PSD PI5 L1410 ALU	1/2 x 58/49 W	5.000	38,5	130	70.000	50.000	4.000	19	DALI	1.409 x 55 x 93	874 202 00
BAP-taugliche Optik, mit regelbarem DALI-Betriebsgerät (PSD), Länge 1,41 m, Gehäuse: Aluminium weiß lackiert											
SM530C LED19S/840 PSD PI5 L1410 9003	1 x 35 W	1.900	12,4	153	70.000	50.000	4.000	19	DALI	1.409 x 55 x 93	063 689 00
SM530C LED31S/840 PSD PI5 L1410 9003	1 x 58/49 W	3.100	21,5	144	70.000	50.000	4.000	19	DALI	1.409 x 55 x 93	063 696 00
SM530C LED43S/840 PSD PI5 L1410 9003	1 x 58/49 W	4.300	32,0	134	70.000	50.000	4.000	19	DALI	1.409 x 55 x 93	063 702 00
SM530C LED50S/840 PSD PI5 L1410 9003	1/2 x 58/49 W	5.000	38,5	130	70.000	50.000	4.000	19	DALI	1.409 x 55 x 93	063 719 00
Opale Optik, mit regelbarem DALI-Betriebsgerät (PSD), Länge 1,41 m, Gehäuse: Aluminium natureloxiert											
SM531C LED19S/840 PSD PI5 L1410 ALU	1 x 35 W	1.900	17,8	107	70.000	50.000	4.000	25	DALI	1.409 x 55 x 93	063 436 00
SM531C LED19S/830 PSD PI5 L1410 ALU	1 x 35 W	1.900	18,8	101	70.000	50.000	3.000	25	DALI	1.409 x 55 x 93	874 370 00
Opale Optik, mit regelbarem DALI-Betriebsgerät (PSD), Länge 1,41 m, Gehäuse: Aluminium weiß lackiert											
SM531C LED19S/840 PSD PI5 L1410 9003	1 x 35 W	1.900	17,8	107	70.000	50.000	4.000	25	DALI	1.409 x 55 x 93	063 733 00
SM531C LED19S/830 PSD PI5 L1410 9003	1 x 35 W	1.900	18,8	101	70.000	50.000	3.000	25	DALI	1.409 x 55 x 93	063 740 00
Asymmetrische Optik, mit regelbarem DALI-Betriebsgerät (PSD), Länge 1,41 m, Gehäuse: Aluminium natureloxiert											
SM534C LED50S/840 PSD PI5 L1410 ALU	1/2 x 58/49 W	5.000	44,0	114	70.000	50.000	4.000	–	DALI	1.409 x 55 x 93	072 070 00

Zubehör für Pendel- und Anbauleuchten

ZZS400 OCR OPTICAL COVER REMOVER	Lanyard mit Saugnapf zum Öffnen der Optik	063 290 00
----------------------------------	---	------------

Optional auf Anfrage für Pendel- und Anbauleuchten:

- Leuchtenlänge 1.130 mm (L1130)
- Alle Leuchten auch als Lichtbandausführung (LE1 und LF1)
- Warmweiße Lichtfarbe 3.000 K (/830)

TrueLevel Pendelleuchte



Produktbeschreibung

- Kompakte direkt-indirekt strahlende LED-Pendelleuchten (125 mm x 50 mm)
- Höchsteffizient: bis zu 151 lm/W
- Satinierte BAP-taugliche, opale und asymmetrische Optiken
- Leuchtgehäuse aus Stahlblech, weiß, schwarz oder silbergrau lackiert
- Eine Leuchtenlänge: 1.477 mm
- Einzelleuchten
- Mit regelbarem DALI-Betriebsgerät (flimmerfrei und gleichspannungsg geeignet)
- Optional mit integrierter automatischer Lichtregelung ActiLume (bewegungsaktivierte und tageslichtabhängige Lichtregelung und -schaltung)

Vorteile

- Kompakte und puristische, miniaturisierte Leuchten
- Bis zu 65 % Energieeinsparung gegenüber herkömmlichen Leuchten
- BAP-taugliche, satinierte Optik für komfortables Licht, konform EN12464-1
- Leistungsstarke BAP-taugliche Versionen: bis zu 7.700 lm

Anwendungen

- Büro- und Besprechungsräume, Eingangsbereiche, Flure, Verkaufsräume, Unterrichtsräume

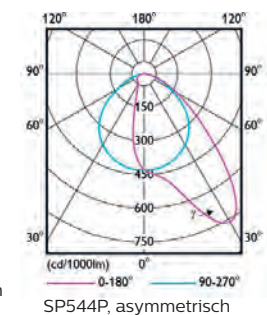
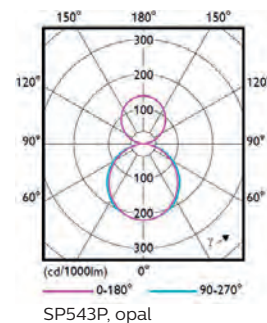
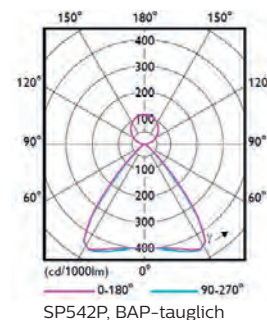

TrueLevel 9003, weiß lackiert (ähnlich RAL 9003)



TrueLevel SI, silbergrau lackiert (ähnlich RAL 9006)



TrueLevel BK, schwarz lackiert (ähnlich RAL 9004)



Montageanleitung mit Abmessungen und Gewichten

Technische Daten



Produktbezeichnung	Ersatz für T5/T8 ¹	lm ²	W ³	lm/W ⁴	h ⁵ (L70B50)	h ⁶ (L80B50)	K ⁷	UGR _R	Dimmbar ⁹	L x B x H mm	Bestell-Nr. EOC	
direkt-indirekt strahlend (65%-35%), BAP-taugliche Optik, satiniert, mit regelbarem DALI-Betriebsgerät (PSD)												
SP542P LED29S/840 PSD SMT L1480 9003	1 x 35 W	2.900	19,2	151	70.000	50.000	4.000	≤ 19	DALI	1.477 x 125 x 50	065 614 00	
SP542P LED47S/840 PSD SMT L1480 9003	1 x 58/49 W	4.750	34,0	140	70.000	50.000	4.000	≤ 19	DALI	1.477 x 125 x 50	071 165 00	
SP542P LED66S/840 PSD SMT L1480 9003	1 x 80 W	6.600	50,0	132	70.000	50.000	4.000	≤ 19	DALI	1.477 x 125 x 50	071 189 00	
SP542P LED77S/840 PSD SMT L1480 9003	2 x 58/49 W	7.700	61,0	126	70.000	50.000	4.000	≤ 19	DALI	1.477 x 125 x 50	071 202 00	
SP542P LED47S/840 PSD SMT L1480 BK	1 x 58/49 W	4.750	34,0	140	70.000	50.000	4.000	≤ 19	DALI	1.477 x 125 x 50	065 638 00	
SP542P LED47S/840 PSD SMT L1480 SI	1 x 58/49 W	4.750	34,0	140	70.000	50.000	4.000	≤ 19	DALI	1.477 x 125 x 50	065 645 00	
direkt-indirekt strahlend (60%-40%), opale Optik, mit regelbarem DALI-Betriebsgerät (PSD)												
SP543P LED33S/840 PSD SMT L1480 9003	1 x 35 W	3.300	29,0	114	70.000	50.000	4.000	22	DALI	1.477 x 125 x 50	065 737 00	
SP543P LED54S/840 PSD SMT L1480 9003	1 x 58/49 W	5.400	51,0	106	70.000	50.000	4.000	22	DALI	1.477 x 125 x 50	065 744 00	
SP543P LED54S/840 PSD SMT L1480 BK	1 x 58/49 W	5.400	51,0	106	70.000	50.000	4.000	22	DALI	1.477 x 125 x 50	065 690 00	
SP543P LED54S/840 PSD SMT L1480 SI	1 x 58/49 W	5.400	51,0	106	70.000	50.000	4.000	22	DALI	1.477 x 125 x 50	065 706 00	
direkt strahlend, asymmetrische Optik, satiniert, mit regelbarem DALI-Betriebsgerät (PSD)												
SP544P LED43S/840 PSD SMT L1480 9003	1 x 58/49 W	4.300	37,0	116	70.000	50.000	4.000	–	DALI	1.477 x 125 x 50	065 775 00	
SP544P LED50S/840 PSD SMT L1480 9003	1 x 58/49 W	5.000	44,0	114	70.000	50.000	4.000	–	DALI	1.477 x 125 x 50	065 782 00	
direkt-indirekt strahlend (65%-35%), BAP-taugliche Optik, satiniert, mit regelbarem DALI-Betriebsgerät (PSD) und integrierter automatischer Lichtregelung ActiLume (ACL)												
SP542P LED29S/840 PSD ACL SMT L1480 9003	1 x 35 W	2.900	19,2	151	70.000	50.000	4.000	≤ 19	DALI	1.477 x 125 x 50	065 621 00	
SP542P LED47S/840 PSD ACL SMT L1480 9003	1 x 58/49 W	4.750	34,0	140	70.000	50.000	4.000	≤ 19	DALI	1.477 x 125 x 50	071 172 00	
SP542P LED66S/840 PSD ACL SMT L1480 9003	1 x 80 W	6.600	50,0	132	70.000	50.000	4.000	≤ 19	DALI	1.477 x 125 x 50	071 196 00	
SP542P LED77S/840 PSD ACL SMT L1480 9003	2 x 58/49 W	7.700	61,0	126	70.000	50.000	4.000	≤ 19	DALI	1.477 x 125 x 50	071 219 00	

Pendelleuchten werden mit Triangel-Seilabhängung (SMT) geliefert - inkl. weißem oder silbernem (für silbergraue und schwarze Leuchten), 5-adrigem elektrischem Anschlusskabel, Stahlseilen, max. Pendellänge: 1,50 m, werkzeuglos höhenverstellbar. Mit weißem oder silbernem Deckenbaldachin mit integrierten Steckanschlussklemmen.

Lieferung mit Staubschutzfolie.

TrueLevel Anbauleuchte



Produktbeschreibung

- Kompakte LED-Anbauleuchten (125 mm x 64 mm)
- Höchsteffizient: bis zu 153 lm/W
- Satinierte BAP-taugliche, opale und asymmetrische Optiken
- Leuchtengehäuse aus Stahlblech, weiß, schwarz oder silbergrau lackiert
- Eine Leuchtenlänge: 1.477 mm
- Einzeleuchten
- Mit regelbarem DALI-Betriebsgerät (flimmerfrei und gleichspannungsg geeignet)
- Optional mit integrierter automatischer Lichtregelung ActiLume (bewegungsaktivierte und tageslichtabhängige Lichtregelung und -schaltung)

Vorteile

- Kompakte und puristische, miniaturisierte Leuchten
- Bis zu 65 % Energieeinsparung gegenüber herkömmlichen Leuchten
- BAP-taugliche, satinierte Optik für komfortables Licht, konform EN12464-1
- Leistungsstarke BAP-taugliche Versionen: bis zu 5.000 lm

Anwendungen

- Büro- und Besprechungsräume, Eingangsbereiche, Flure, Verkaufsräume, Unterrichtsräume

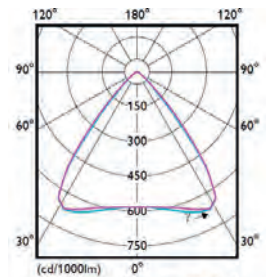

SM540C, BAP-tauglich

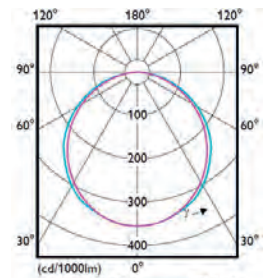

SM541C, opal

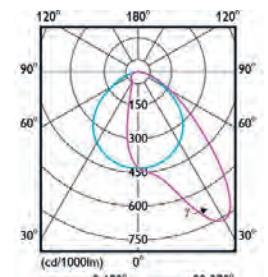

SM544C, asymmetrisch



TrueLevel 9003, weiß lackiert (ähnlich RAL 9003)



TrueLevel SI, silbergrau lackiert (ähnlich RAL 9006)



TrueLevel BK, schwarz lackiert (ähnlich RAL 9004)



Montageanleitung mit Abmessungen und Gewichten

Technische Daten



Produktbezeichnung	Ersatz für T5/T8 ¹	lm ²	W ³	lm/W ⁴	h ⁵ (L70B50)	h ⁶ (L80B50)	K ⁷	UGR _R	Dimmbar ⁹	L x B x H mm	Bestell-Nr. EOC
BAP-taugliche Optik, satiniert, mit regelbarem DALI-Betriebsgerät (PSD)											
SM540C LED19S/840 PSD PIP L1480 9003	1 x 35 W	1.900	12,4	153	70.000	50.000	4.000	19	DALI	1.477 x 125 x 64	065 591 00
SM540C LED31S/840 PSD PIP L1480 9003	1 x 58/49 W	3.100	21,5	144	70.000	50.000	4.000	19	DALI	1.477 x 125 x 64	071 103 00
SM540C LED43S/840 PSD PIP L1480 9003	1 x 58/49 W	4.300	31,5	137	70.000	50.000	4.000	19	DALI	1.477 x 125 x 64	071 127 00
SM540C LED50S/840 PSD PIP L1480 9003	1/2 x 58/49 W	5.000	38,0	132	70.000	50.000	4.000	19	DALI	1.477 x 125 x 64	071 141 00
SM540C LED31S/840 PSD PIP L1480 BK	1 x 58/49 W	3.100	21,5	144	70.000	50.000	4.000	19	DALI	1.477 x 125 x 64	065 652 00
SM540C LED31S/840 PSD PIP L1480 SI	1 x 58/49 W	3.100	21,5	144	70.000	50.000	4.000	19	DALI	1.477 x 125 x 64	065 669 00
opale Optik, mit regelbarem DALI-Betriebsgerät (PSD)											
SM541C LED19S/840 PSD PIP L1480 9003	1 x 35 W	1.900	17,8	107	70.000	50.000	4.000	22	DALI	1.477 x 125 x 64	065 751 00
SM541C LED31S/840 PSD PIP L1480 9003	1 x 58/49 W	3.100	32,0	97	70.000	50.000	4.000	22	DALI	1.477 x 125 x 64	065 768 00
SM541C LED31S/840 PSD PIP L1480 BK	1 x 58/49 W	3.100	32,0	97	70.000	50.000	4.000	22	DALI	1.477 x 125 x 64	065 713 00
SM541C LED31S/840 PSD PIP L1480 SI	1 x 58/49 W	3.100	32,0	97	70.000	50.000	4.000	22	DALI	1.477 x 125 x 64	065 720 00
asymmetrische Optik, satiniert, mit regelbarem DALI-Betriebsgerät (PSD)											
SM544C LED43S/840 PSD PIP L1480 9003	1 x 58/49 W	4.300	37,0	116	70.000	50.000	4.000	-	DALI	1.477 x 125 x 64	065 799 00
SM544C LED50S/840 PSD PIP L1480 9003	1 x 58/49 W	5.000	44,0	114	70.000	50.000	4.000	-	DALI	1.477 x 125 x 64	065 805 00
BAP-taugliche Optik, satiniert, mit regelbarem DALI-Betriebsgerät (PSD), mit integrierter automatischer Lichtregelung ActiLume (ACL)											
SM540C LED19S/840 PSD ACL PIP L1480 9003	1 x 35 W	1.900	13,4	142	70.000	50.000	4.000	19	DALI	1.477 x 125 x 64	065 607 00
SM540C LED31S/840 PSD ACL PIP L1480 9003	1 x 58/49 W	3.100	22,5	138	70.000	50.000	4.000	19	DALI	1.477 x 125 x 64	071 110 00
SM540C LED43S/840 PSD ACL PIP L1480 9003	1 x 80 W	4.300	32,5	132	70.000	50.000	4.000	19	DALI	1.477 x 125 x 64	071 134 00
SM540C LED50S/840 PSD ACL PIP L1480 9003	2 x 58/49 W	5.000	39,0	128	70.000	50.000	4.000	19	DALI	1.477 x 125 x 64	071 158 00

Lieferung mit Staubschutzfolie.

SlimBlend Pendelleuchte



SlimBlend Pendelleuchte, quadratisch, nur direkt strahlend

Produktbeschreibung

- Flächige, flache Langfeld- und quadratische LED-Pendelleuchten
- Hocheffizient: bis zu 114 lm/W
- Mit BAP-tauglicher OLC-Microlinsenoptik und innen aufgedrucktem, umlaufenden DecoPrint mit HaloEffect
- Leuchtengehäuse aus Stahlblech, weiß lackiert (ähnlich RAL 9003)
- Mit regelbarem DALI-Betriebsgerät (flimmerfrei und gleichspannungsgerecht)
- Optional mit integrierter automatischer Lichtregelung ActiLume (bewegungsaktivierte und tageslichtabhängige Regelung und Schaltung)

Vorteile

- Besonders brillante Lichtfläche mit sanftem Lichtübergang zum sehr minimalistischen Leuchtenrand
- Bis zu 66 % Energieeinsparung gegenüber herkömmlichen Leuchten
- Langfeldleuchte ist direkt-indirekt strahlend
- OLC-Microlinsenoptik für komfortables, BAP-taugliches Licht, konform EN12464-1

Anwendungen

- Büro- und Besprechungsräume, Flure, Verkaufsräume, Unterrichtsräume

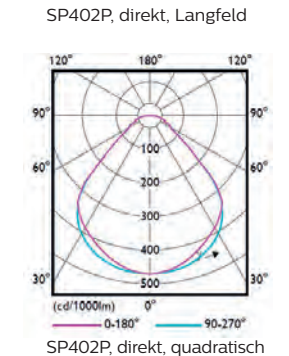
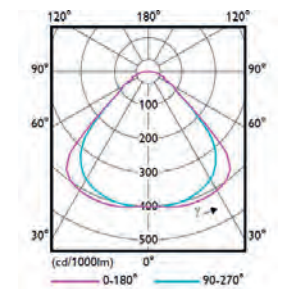
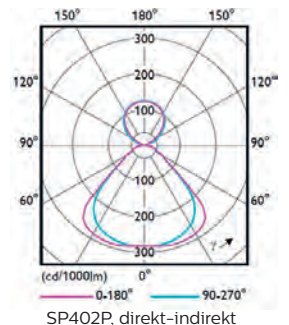

Optional mit integrierter Lichtregelung ActiLume (ACL)

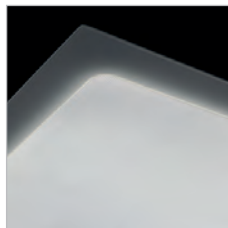

Brilliant OLC-Microlinsenoptik mit innenliegendem, dekorativem Print und Halo-Effekt



Montageanleitung mit Abmessungen und Gewichten

Technische Daten



Produktbezeichnung	Ersatz für T5 ¹	lm ²	W ³	lm/W ⁴	h ⁵ (L70B50)	h ⁶ (L80B50)	K ⁷	UGR _R	Dimmbar ⁹	L x B x H mm	Bestell-Nr. EOC
direkt-indirekt strahlend (70%-30%), BAP-tauglich, OLC-Microlinsenoptik, mit regelbarem DALI-Betriebsgerät (PSD)											
SP402P LED50S/830 PSD W31L125 D/I SMT	2 x 49 W/1 x 80 W	5.000	45	110	70.000	50.000	3.000	16	DALI	1.247 x 310 x 51	176 730 00
SP402P LED50S/840 PSD W31L125 D/I SMT		5.000	44	114	70.000	50.000	4.000	16	DALI	1.247 x 310 x 51	177 157 00
direkt-indirekt strahlend (70%-30%), BAP-tauglich, OLC-Microlinsenoptik, mit regelbarem DALI-Betriebsgerät (PSD) und integrierter Lichtregelung ActiLume (ACL)											
SP402P LED50S/830 PSD W31L125 D/I ACL SMT	2 x 49 W/1 x 80 W	5.000	45	110	70.000	50.000	3.000	16	DALI	1.247 x 310 x 51	176 747 00
SP402P LED50S/840 PSD W31L125 D/I ACL SMT		5.000	44	114	70.000	50.000	4.000	16	DALI	1.247 x 310 x 51	177 164 00

Optional auf Anfrage:

- Alle quadratischen und Langfeldleuchten auch als **nur** direkt strahlende Pendelleuchten lieferbar.

SlimBlend Anbauleuchte

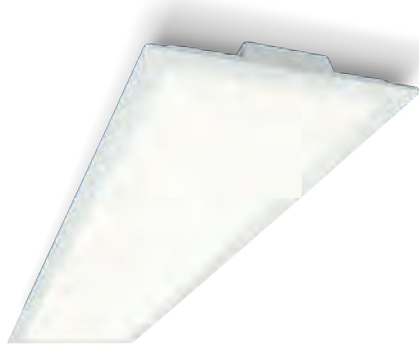

Produktbeschreibung

- Flächige, flache Langfeld- und quadratische LED-Anbauleuchten
- Hocheffizient: bis zu 120 lm/W
- Mit BAP-tauglicher OLC-Microlinsenoptik und innen aufgedrucktem, umlaufenden DecoPrint mit HaloEffect
- Leuchtgehäuse aus Stahlblech, weiß lackiert (ähnlich RAL 9003)
- Mit regelbarem DALI-Betriebsgerät (flimmerfrei und gleichspannungsgerecht)
- Optional mit integrierter automatischer Lichtregelung ActiLume (bewegungsaktivierte und tageslichtabhängige Regelung und Schaltung)

Vorteile

- Besonders brillante Lichtfläche mit sanftem Lichtübergang zum sehr minimalistischen Leuchtenrand
- Bis zu 66 % Energieeinsparung gegenüber herkömmlichen Leuchten
- OLC-Microlinsenoptik für komfortables, BAP-taugliches Licht, konform EN12464-1

Anwendungen

- Büro- und Besprechungsräume, Flure, Verkaufsräume, Unterrichtsräume

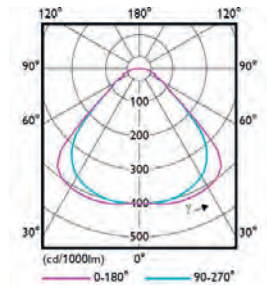

SM402C, Langfeld

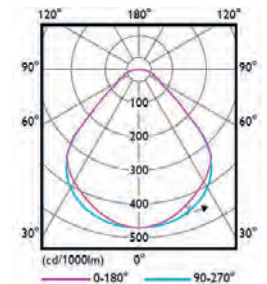

SM402C, quadratisch



SlimBlend, quadratische Anbauleuchte



Optional mit integrierter Lichtregelung ActiLume (ACL)

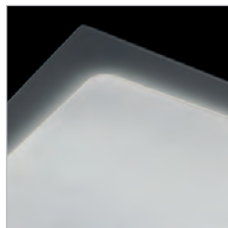

Brilliant OLC-Microlinsenoptik mit innenliegendem, dekorativem Print und Halo-Effekt



Montageanleitung mit Abmessungen und Gewichten

Technische Daten



Produktbezeichnung	Ersatz für T5/T8 ¹	lm ²	W ³	lm/W ⁴	h ⁵ (L70B50)	h ⁶ (L80B50)	K ⁷	UGR _R	Dimmbar ⁹	L x B x H mm	Bestell-Nr. EOC
Langfeldleuchte, BAP-tauglich, mit regelbarem DALI-Betriebsgerät (PSD)											
SM402C LED28S/840 PSD W31L125	1 x 28/36 W	2.800	25,0	112	70.000	50.000	4.000	19	DALI	1.247 x 310 x 68	Konfigurator
SM402C LED28S/830 PSD W31L125		2.800	25,5	110	70.000	50.000	3.000	19	DALI	1.247 x 310 x 68	Konfigurator
SM402C LED36S/840 PSD W31L125	2 x 28/36 W	3.600	30,0	120	70.000	50.000	4.000	19	DALI	1.247 x 310 x 68	177 348 00
SM402C LED36S/830 PSD W31L125		3.600	32,5	111	70.000	50.000	3.000	19	DALI	1.247 x 310 x 68	Konfigurator
SM402C LED42S/840 PSD W31L125		4.200	35,5	118	70.000	50.000	4.000	19	DALI	1.247 x 310 x 68	Konfigurator
SM402C LED42S/830 PSD W31L125		4.200	38,5	109	70.000	50.000	3.000	19	DALI	1.247 x 310 x 68	Konfigurator
quadratische Leuchte, BAP-tauglich, mit regelbarem DALI-Betriebsgerät (PSD)											
SM402C LED28S/840 PSD W62L62	3 x 14/18 W	2.800	26,5	106	70.000	50.000	4.000	19	DALI	622 x 622 x 68	Konfigurator
SM402C LED28S/830 PSD W62L62		2.800	28,5	98	70.000	50.000	3.000	19	DALI	622 x 622 x 68	Konfigurator
SM402C LED36S/840 PSD W62L62	4 x 14/18 W	3.600	34,0	106	70.000	50.000	4.000	19	DALI	622 x 622 x 68	177 331 00
SM402C LED36S/830 PSD W62L62		3.600	36,5	99	70.000	50.000	3.000	19	DALI	622 x 622 x 68	Konfigurator
SM402C LED42S/840 PSD W62L62		4.200	40,5	104	70.000	50.000	4.000	19	DALI	622 x 622 x 68	Konfigurator
SM402C LED42S/830 PSD W62L62		4.200	44,0	95	70.000	50.000	3.000	19	DALI	622 x 622 x 68	Konfigurator

Optional auf Anfrage:

- Mit integrierter Lichtregelung ActiLume (ACL)

SmartBalance Pendel- und Anbauleuchte



Produktbeschreibung

- Flächige, flache LED-Pendel- und Anbauleuchten
- Hocheffizient: bis zu 122 lm/W
- Mit BAP-tauglicher OLC-Microlinsenoptik aus PMMA
- Leuchtengehäuse aus weißem Polycarbonat (ähnlich RAL9016)
- Mit regelbarem DALI-Betriebsgerät (flimmerfrei und gleichspannungsgesiegt)

Vorteile

- Brillante Lichtfläche mit sanftem Lichtübergang zur Decke
- Bis zu 51% Energieeinsparung gegenüber herkömmlichen Leuchten
- OLC-Microlinsenoptik für komfortables, BAP-taugliches Licht, konform EN12464-1

Anwendungen

- Büro- und Besprechungsräume, Flure, Verkaufsräume, Unterrichtsräume

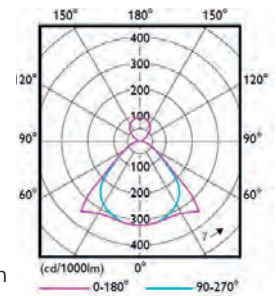

SP482P, direkt-indirekt

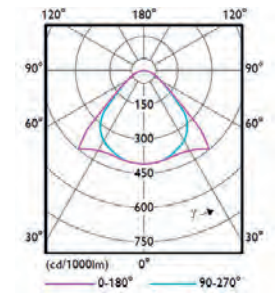

SM480C, Anbau



SmartBalance, Anbauleuchte



Brilliante OLC-Microlinsenoptik für hohen Lichtkomfort



Optionales Kupplungsstück für bis zu drei Pendelleuchten.

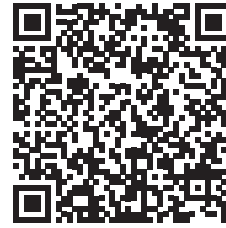

Pendelleuchte
Montageanleitung mit Abmessungen und Gewichten



Anbauleuchte
Montageanleitung mit Abmessungen und Gewichten

Technische Daten



Produktbezeichnung	Ersatz für T5/T8 ¹	lm ²	W ³	lm/W ⁴	h ⁵ (L70B50)	h ⁶ (L80B50)	K ⁷	UGR _R	Dimmbar ⁹	L x B x H mm	Bestell-Nr. EOC
Pendelleuchte, direkt-indirekt strahlend (70%-30%), BAP-tauglich, OLC-Microlinsenoptik, mit regelbarem DALI-Betriebsgerät (PSD)											
SP482P LED40S/830 PSD ACC-MLO SM2	1 x 54 W/1 x 49 W	4.100	35,0	117	70.000	50.000	3.000	19	DALI	1.340 x 240 x 50	273 622 00
SP482P LED40S/840 PSD ACC-MLO SM2		4.100	33,5	122	70.000	50.000	4.000	19	DALI	1.340 x 240 x 50	267 584 00
Zubehör für Pendelleuchte											
SP480Z CP WH	Kupplungsstück zur Verbindung von bis zu 3 Leuchten in weiß (ähnlich RAL 9016)										265 030 00
Anbauleuchte, BAP-tauglich, OLC-Microlinsenoptik, mit regelbarem DALI-Betriebsgerät (PSD)											
SM480C LED35S/830 PSD ACC-MLO	1 x 54 W/1 x 49 W	3.500	32,0	109	70.000	50.000	3.000	19	DALI	1.340 x 240 x 50	273 523 00
SM480C LED35S/840 PSD ACC-MLO		3.500	30,0	117	70.000	50.000	4.000	19	DALI	1.340 x 240 x 50	267 560 00



FastSet Anbauleuchte



Produktbeschreibung

- Kompakte, flächig leuchtende staub- und feuchtigkeitsgeschützte IP44-LED-Anbauleuchte
- Hocheffizient: bis zu 120 lm/W
- Mit gewölbter, opal-prismatischer Abdeckung aus Polycarbonat
- Drei Leuchtenlängen: 602, 1.160 und 1.440 mm
- Leistungsstark: bis zu 6.000 lm
- Leuchtengehäuse aus Stahlblech, weiß lackiert (ähnlich RAL 9003) und Endkappen aus weißem Polycarbonat
- Mit schaltbarem Betriebsgerät (gleichspannungsg geeignet)
- Mit Steckanschlussklemme, zur Weiterverdrahtung geeignet
- Mit Durchgangsverdrahtung, 3-phasig

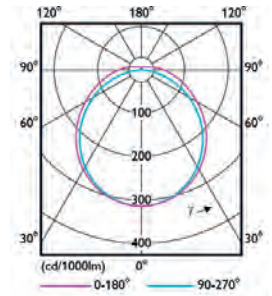

Vorteile

- Komfortables, breitstrahlendes, gleichmäßiges Licht – mit Deckenaufhellung
- Bis zu 59% Energieeinsparung gegenüber herkömmlichen Leuchten
- Einfache und schnelle Montage an Decken und Wänden; Wandmontage horizontal oder vertikal
- Zur Anwendung als Einzelleuchte oder als Lichtbandleuchte – Kopf an Kopf

Anwendungen

- Flure, Treppenhäuser, Nebenräume, Archive, kleine Lagerbereiche, Werkstätten



FastSet Anbauleuchte mit gewölbter opal-prismatischer Abdeckung.



FastSet Anbauleuchten sind auch zur Wandmontage geeignet – horizontal oder vertikal.



Montageanleitung mit Abmessungen und Gewichten

Technische Daten



Produktbezeichnung	Ersatz für T5/T8 ¹	lm ²	W ³	lm/W ⁴	h ⁵ (L70B50)	h ⁶ (L80B50)	K ⁷	DV ⁸	Dimmbar ⁹	L x B x H mm	Bestell-Nr. EOC
schaltbar (PSU), mit 3-phasiger Durchgangsverdrahtung (TW3)											
SM150C LED24S/840 PSU TW3 PI5 L602	2 x 18/14 W	2.400	20	120	50.000	30.000	4.000	ja	–	602 x 160 x 61	381 233 99
SM150C LED24S/830 PSU TW3 PI5 L602	2 x 18/14 W	2.400	20	120	50.000	30.000	3.000	ja	–	602 x 160 x 61	381 240 99
SM150C LED48S/840 PSU TW3 PI5 L1160	2 x 36/28 W	4.800	45	107	50.000	30.000	4.000	ja	–	1.160 x 160 x 61	381 257 99
SM150C LED48S/830 PSU TW3 PI5 L1160	2 x 36/28 W	4.800	45	107	50.000	30.000	3.000	ja	–	1.160 x 160 x 61	381 264 99
SM150C LED37S/840 PSU TW3 PI5 L1440	1 x 58/49 W	3.700	35	106	50.000	30.000	4.000	ja	–	1.440 x 160 x 61	384 937 99
SM150C LED60S/840 PSU TW3 PI5 L1440	2 x 58/49 W	6.000	55	109	50.000	30.000	4.000	ja	–	1.440 x 160 x 61	381 271 99
SM150C LED60S/830 PSU TW3 PI5 L1440	2 x 58/49 W	6.000	55	109	50.000	30.000	3.000	ja	–	1.440 x 160 x 61	381 288 99



CoreLine Anbauleuchte



Optional:

interact ready.

Weitere Infos unter: philips.de/interact-ready

Produktbeschreibung

- Flache Langfeld- und quadratische LED-Anbauleuchte
- Hocheffizient: bis zu 123 lm/W
- Zwei Ausführungen:
BAP-tauglich konform EN12464-1: L65 3000 cd/m² und UGR_R 19 (OC) nicht BAP-tauglich; UGR_R 22 (NOC)
- Mit Microprismenoptiken aus PMMA
- Leuchtengehäuse aus weiß lackiertem Stahlblech (ähnlich RAL 9016)
- Mit schaltbarem oder regelbarem DALI-Betriebsgerät, beide sind gleichspannungsgerecht und flimmerfrei
- Mit Steckanschlussklemme, zur Weiterverdrahtung geeignet
- Optionales Abhängeset: Umrüstung zur direkt strahlenden Pendelleuchte

Vorteile

- Microprismenoptik für komfortables Licht
- Bis zu 68 % Energieeinsparung gegenüber herkömmlichen Leuchten
- Einfache und schnelle Anbaumontage

Anwendungen

- Büroräume, Flure, Treppenhäuser, Nebenräume, Verkaufsräume und Wartebereiche

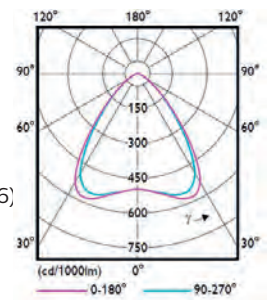

SM134V OC, BAP-tauglich

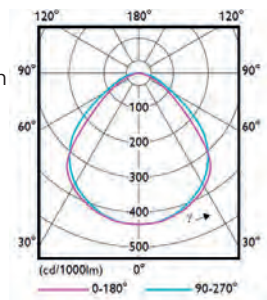

SM134V NOC



CoreLine Anbauleuchte SM134V als Langfeldleuchte mit einteiliger Microprismenoptik



CoreLine Anbauleuchte SM134V als quadratische Leuchte mit Microprismenoptik



Alle Leuchten SM134V können zu einer direkt strahlenden Pendelleuchte umgebaut werden. Abhängzubehör bitte separat bestellen.



Montageanleitung mit Abmessungen und Gewichten

Technische Daten

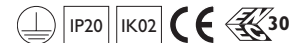

Produktbezeichnung	Ersatz für T5/T8 ¹	lm ²	W ³	lm/W ⁴	h ⁵ (L70B50)	h ⁶ (L80B50)	K ⁷	UGR _R	Dimmbar ⁹	L x B x H mm	Bestell-Nr. EOC
Langfeldleuchte, BAP-tauglich (OC), mit regelbarem DALI- (PSD) oder schaltbarem Betriebsgerät (PSU)											
SM134V LED27S/840 PSD W20L120 OC	1 x 36/28 W	2.700	22,0	123	50.000	30.000	4.000	19	DALI	1.170 x 197 x 47	348 649 00
SM134V LED37S/840 PSD W20L120 OC	1 x 58/49 W	3.700	31,5	117	50.000	30.000	4.000	19	DALI	1.170 x 197 x 47	348 632 00
SM134V LED37S/830 PSD W20L120 OC	1 x 58/49 W	3.700	31,5	117	50.000	30.000	3.000	19	DALI	1.170 x 197 x 47	348 670 00
SM134V LED37S/840 PSU W20L120 OC	1 x 58/49 W	3.700	30,5	121	50.000	30.000	4.000	19	–	1.170 x 197 x 47	348 823 00
SM134V LED37S/830 PSU W20L120 OC	1 x 58/49 W	3.700	34,5	107	50.000	30.000	3.000	19	–	1.170 x 197 x 47	348 847 00
Langfeldleuchte, nicht BAP-tauglich (NOC), mit regelbarem DALI- (PSD) oder schaltbarem Betriebsgerät (PSU)											
SM134V LED27S/840 PSD W20L120 NOC	1 x 36/28 W	2.700	26,5	102	50.000	30.000	4.000	22	DALI	1.170 x 197 x 47	348 786 00
SM134V LED37S/840 PSD W20L120 NOC	1 x 58/49 W	3.700	35,5	104	50.000	30.000	4.000	22	DALI	1.170 x 197 x 47	348 564 00
SM134V LED37S/830 PSD W20L120 NOC	1 x 58/49 W	3.700	35,5	104	50.000	30.000	3.000	22	DALI	1.170 x 197 x 47	348 595 00
SM134V LED27S/840 PSU W20L120 NOC	1 x 36/28 W	2.700	27,0	100	50.000	30.000	4.000	22	–	1.170 x 197 x 47	348 762 00
SM134V LED37S/840 PSU W20L120 NOC	1 x 58/49 W	3.700	34,0	109	50.000	30.000	4.000	22	–	1.170 x 197 x 47	348 700 00
SM134V LED37S/830 PSU W20L120 NOC	1 x 58/49 W	3.700	34,0	109	50.000	30.000	3.000	22	–	1.170 x 197 x 47	348 533 00
quadratische Leuchte, BAP-tauglich (OC), mit regelbarem DALI- (PSD) oder schaltbarem Betriebsgerät (PSU)											
SM134V LED37S/840 PSD W60L60 OC	4 x 18/14 W	3.700	31,5	117	50.000	30.000	4.000	19	DALI	600 x 600 x 47	348 618 00
SM134V LED37S/830 PSD W60L60 OC	4 x 18/14 W	3.700	31,5	117	50.000	30.000	3.000	19	DALI	600 x 600 x 47	348 656 00
SM134V LED37S/840 PSU W20L120 OC	4 x 18/14 W	3.700	30,5	121	50.000	30.000	4.000	19	–	600 x 600 x 47	348 816 00
SM134V LED37S/830 PSU W20L120 OC	4 x 18/14 W	3.700	34,5	107	50.000	30.000	3.000	19	–	600 x 600 x 47	348 830 00
quadratische Leuchte, nicht BAP-tauglich (NOC), mit regelbarem DALI- (PSD) oder schaltbarem Betriebsgerät (PSU)											
SM134V LED37S/840 PSD W60L60 NOC	4 x 18/14 W	3.700	35,5	104	50.000	30.000	4.000	22	DALI	600 x 600 x 47	348 557 00
SM134V LED37S/830 PSD W60L60 NOC	4 x 18/14 W	3.700	35,5	104	50.000	30.000	3.000	22	DALI	600 x 600 x 47	348 571 00
SM134V LED37S/840 PSU W60L60 NOC	4 x 18/14 W	3.700	34,0	109	50.000	30.000	4.000	22	–	600 x 600 x 47	348 694 00
SM134V LED37S/830 PSU W60L60 NOC	4 x 18/14 W	3.700	34,0	109	50.000	30.000	3.000	22	–	600 x 600 x 47	348 519 00
Abhängzubehör*											
SM134Z SME-5	Für PSD-Leuchten (mit 5-adrigem elektrischen Anschlusskabel)										348 953 00
SM134Z SME-3	Für PSU-Leuchten (mit 3-adrigem elektrischen Anschlusskabel)										348 977 00

* 4 x Einzel-Seilabhangung; werkzeuglos höhenverstellbar, max. Pendellänge: 1,5 m, mit 3- bzw. 5-adrigem elektrischen Anschlusskabel, Deckenbaldachin und Befestigungszubehör
Optional: CoreLine Anbauleuchten stehen auch standardmäßig mit einem Leuchtenlichtstrom von 2.700 lm zur Verfügung

Ledinaire Anbauleuchte



Produktbeschreibung

- Kompakte, gleichmäßig leuchtende LED-Anbauleuchte
- Sehr effizient: 89 lm/W
- Mit opaler Optik aus PMMA
- Leuchtengehäuse Stahlblech, weiß lackiert (ähnlich RAL 9016)
- Mit schaltbarem Betriebsgerät (nicht gleichspannungsgesiegt)
- Mit Steckanschlussklemme

Vorteile

- Professionelle, robuste Produktqualität mit hoher Zuverlässigkeit
- Komfortables, gleichmäßiges Licht
- Bis zu 57% Energieeinsparung gegenüber herkömmlichen Leuchten

Anwendungen

- Flure, Treppenhäuser, Nebenräume, Empfangs- und Besprechungsbereiche, Verkaufsräume, Hotels, Altenheime



Ledinaire Anbauleuchte SM060C mit opaler, gleichmäßig leuchtender Optik



Ledinaire Anbauleuchte SM060C wird einfach und schnell montiert und über eine Steckanschlussklemme elektrisch angeschlossen.



Montageanleitung mit Abmessungen und Gewichten

Technische Daten

Produktbezeichnung	Ersatz für T5/T8 ¹	lm ²	W ³	lm/W ⁴	h ⁵ (L70B50)	h ⁶ (L80B50)	K ⁷	Dimmbar ⁹	L x B x H mm	Bestell-Nr. EOC
mit opaler Optik, schaltbar (PSU)										
SM060C LED32S/840 PSU W20L120	1 x 36-58 W	3.200	36	89	30.000	–	4.000	–	1.200 x 200 x 53	069 622 00
SM060C LED32S/830 PSU W20L120		3.200	36	89	30.000	–	3.000	–	1.200 x 200 x 53	069 639 00





Best



SmartBalance Wandleuchte

Elegante Formsprache und leistungsstarkes, gerichtetes Licht

- Minimalistische Wandleuchte
- Mit satiniertes Hochleistungsoptik für komfortables Licht
- Mit asymmetrischer direkt-indirekter oder indirekter Lichtverteilung
- Leistungsstark: bis zu 5.200 lm
- Bis zu 121 lm/W
- für optimale Ausleuchtung von Fluren und Treppenhäusern, auch für Patientenzimmer geeignet
- Garantie 5 Jahre

CoreLine Wand- und Deckenleuchte

Vandalismussicheres Licht für den Innen- und Außenbereich

- Zwei runde Bauformen mit Durchmesser 350 mm und 480 mm
- Leistungsstarke Lichtpakete bis 3.400 lm für viele Anwendungen
- Opale Abdeckung mit Indirektanteil zur Aufhellung von Wand oder Decke
- Bis zu 100 lm/W
- Einfache und schnelle Montage, mit Weiterverdrahtungsmöglichkeit
- Optional mit unsichtbar integriertem HF-Bewegungsmelder, schaltbar oder dimmbar, erhältlich
- Garantie 5 Jahre



Better



Ledinaire Wand- und Deckenleuchte

Günstiges, flächiges Licht – rundum

- Zwei runde Bauformen mit Durchmesser 285 mm und 345 mm
- Opale Abdeckung, rundum leuchtend für gleichmäßiges Licht
- Einfache Montage, mit Weiterverdrahtungsmöglichkeit
- Bis zu 77 lm/W
- Optional mit unsichtbar integriertem HF-Bewegungsmelder erhältlich
- Garantie 3 Jahre

Good

SmartBalance Wandleuchte



Produktbeschreibung

- Schlanke und elegante LED-Wandleuchte
- Zwei Ausführungen: direkt-indirekt strahlend und nur indirekt strahlend
- Asymmetrische Lichtverteilung in den Raum hinein für optimale Ausleuchtung von Fluren und Treppenhäusern
- Hocheffizient: bis zu 124 lm/W
- Leistungsstark: bis zu 5.200 lm
- Gehäuse aus Stahlblech, weiß oder silbergrau lackiert
- Mit regelbarem DALI-Betriebsgerät (gleichspannungsg geeignet)
- Mit Steckanschlussklemme, zur Weiterverdrahtung geeignet

Vorteile

- Satinierte Optik für den Direkt-Lichtanteil: Hoher Beleuchtungskomfort
- Optimale indirekte, asymmetrische Lichtabstrahlung in den Raum hinein
- Bis zu 67 % Energieeinsparung gegenüber herkömmlichen Leuchten

Anwendungen

- Flure, Treppenhäuser, auch für Patientenzimmer geeignet

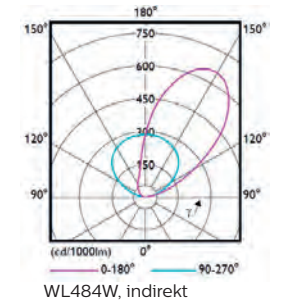
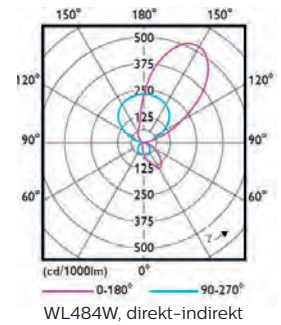

SmartBalance Wandleuchte, direkt-indirekt strahlend, weiß lackiert



SmartBalance Wandleuchte, direkt-indirekt strahlend, silbergrau lackiert



SmartBalance Wandleuchte, direkt strahlend, weiß lackiert



Montageanleitung mit Abmessungen und Gewichten

Technische Daten



Produktbezeichnung	Ersatz für PL ¹	lm ²	W ³	lm/W ⁴	h ⁵ (L70B50)	h ⁶ (L80B50)	K ⁷	DV ⁸	Dimmbar ⁹	L x B x H mm	Bestell-Nr. EOC
direkt-indirekt strahlend (20%-80%), mit regelbarem DALI-Betriebsgerät (PSD), Direkt- und Indirektlicht separat dimm- und schaltbar (SW)											
WL484W LED40S/830 PSD D/I SW WH	bis zu 2 x 36 W	4.000	34,5	116	70.000	50.000	3.000	–	DALI	900 x 152 x 52	869 017 00
WL484W LED40S/840 PSD D/I SW WH		4.000	33,0	121	70.000	50.000	4.000	–	DALI	900 x 152 x 52	869 024 00
direkt-indirekt strahlend (15%-85%), mit regelbarem DALI-Betriebsgerät (PSD), Direkt- und Indirektlicht separat dimm- und schaltbar (SW)											
WL484W LED52S/830 PSD D/I SW WH	bis zu 2 x 55 W	5.200	45,0	116	70.000	50.000	3.000	–	DALI	900 x 152 x 52	105 274 00
WL484W LED52S/830 PSD D/I SW SI		5.200	45,0	116	70.000	50.000	3.000	–	DALI	900 x 152 x 52	105 298 00
indirekt strahlend, mit regelbarem DALI-Betriebsgerät (PSD)											
WL484W LED44S/830 PSD IND WH	bis zu 2 x 40 W	4.400	37,0	119	70.000	50.000	3.000	–	DALI	900 x 152 x 52	869 291 00
WL484W LED46S/840 PSD IND WH		4.600	37,0	124	70.000	50.000	4.000	–	DALI	900 x 152 x 52	105 281 00

CoreLine Wand- und Deckenleuchte



Produktbeschreibung

- Kompakte, runde, vandalismussichere LED-Wand- und Deckenleuchte mit opaler Abdeckung und erhöhter Schutzart IP64/IP65
- Zwei Gehäusedurchmesser mit drei Leuchten-Lichtstrompaketen: Ø 350 mm (1.200 / 2.000 lm) und Ø 480 mm (3.400 lm)
- Hocheffizient: bis zu 100 lm/W
- Gehäuse und Abdeckung aus Polycarbonat
- Mit schaltbarem oder regelbarem DALI-Betriebsgerät (DALI-Betriebsgerät ist gleichspannungsg geeignet)
- Mit Steckanschlussklemme, zur Weiterverdrahtung geeignet
- Optional mit integriertem HF-Bewegungsmelder, schaltbar (PSU MDU) oder dimmbar (PSR MDU) für zusätzliche Energieeinsparung und Komfort

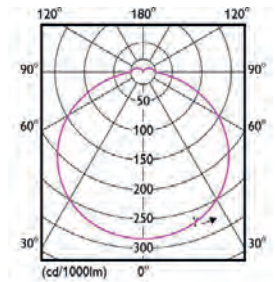

Vorteile

- Komfortables, gleichmäßiges Licht mit Wand- und Deckenaufhellung
- Bis zu 76 % Energieeinsparung gegenüber herkömmlichen Leuchten
- Einfache und schnelle Montage an Decken und Wänden
- Einsetzbar in Bereichen mit erhöhter Schutzart, auch Außen

Anwendungen

- Flure, Treppenhäuser, Toiletten, Nebenräume, Durchgänge, Hauseingänge, Vordachbeleuchtung



Leuchten mit Ø = 350 mm. Sehr flache Bauform (WL130V) und flache Bauform (WL131V) mit 1.200 lm und 2.000 lm.



Leuchten mit Ø = 480 mm. Flache Bauform (WL131V) mit 3.400 lm.



WL130V Montageanleitung mit Abmessungen und Gewichten



WL131V Montageanleitung mit Abmessungen und Gewichten

Technische Daten

Produktbezeichnung	Ersatz für KLL ¹	lm ²	W ³	lm/W ⁴	IP65 (Wandmontage)		IP64 (Deckenmontage)		IK08	CE	Bestell-Nr. EOC
					h ⁵ (L70B50)	h ⁶ (L80B50)	K ⁷	DV ⁸			
rund, Ø = 350 mm, schaltbar (PSU), Gehäusefarbe weiß (WH)											
WL130V LED12S/840 PSU WH	2 x 18 W	1.200	12	100	50.000	30.000	4.000	3-pol.	–	350 x 70	387 792 99
WL130V LED12S/830 PSU WH		1.200	12	100	50.000	30.000	3.000	3-pol.	–	350 x 70	387 785 99
WL130V LED20S/840 PSU WH	2 x 26 W	2.000	22	91	50.000	30.000	4.000	3-pol.	–	350 x 70	387 815 99
WL130V LED20S/830 PSU WH		2.000	22	91	50.000	30.000	3.000	3-pol.	–	350 x 70	387 808 99
rund, Ø = 350 mm, mit regelbarem DALI-Betriebsgerät, gleichspannungsg geeignet (PSED), Gehäusefarbe weiß (WH)											
WL131V LED12S/840 PSED WH	2 x 18 W	1.200	13	92	50.000	30.000	4.000	5-pol.	DALI	350 x 95	387 938 99
WL131V LED12S/830 PSED WH		1.200	13	92	50.000	30.000	3.000	5-pol.	DALI	350 x 95	387 921 99
WL131V LED20S/840 PSED WH	2 x 26 W	2.000	23	87	50.000	30.000	4.000	5-pol.	DALI	350 x 95	387 952 99
WL131V LED20S/830 PSED WH		2.000	23	87	50.000	30.000	3.000	5-pol.	DALI	350 x 95	387 945 99
rund, Ø = 350 mm, schaltbar (PSU), mit integriertem HF-Bewegungsmelder (MDU), Gehäusefarbe weiß (WH)											
WL130V LED20S/840 PSU MDU WH	2 x 26 W	2.000	23	87	50.000	30.000	4.000	3-pol.	–	350 x 70	387 839 99
WL130V LED20S/830 PSU MDU WH		2.000	23	87	50.000	30.000	3.000	3-pol.	–	350 x 70	387 822 99
rund, Ø = 350 mm, 1-10V-regelbar (PSR), mit integriertem HF-Bewegungsmelder (MDU), Gehäusefarbe weiß (WH)											
WL131V LED12S/840 PSR MDU WH	2 x 18 W	1.200	15	80	50.000	30.000	4.000	5-pol.	1-10 V	350 x 95	387 877 99
WL131V LED12S/830 PSR MDU WH		1.200	15	80	50.000	30.000	3.000	5-pol.	1-10 V	350 x 95	387 860 99
WL131V LED20S/840 PSR MDU WH	2 x 26 W	2.000	25	80	50.000	30.000	4.000	5-pol.	1-10 V	350 x 95	387 891 99
WL131V LED20S/830 PSR MDU WH		2.000	25	80	50.000	30.000	3.000	5-pol.	1-10 V	350 x 95	387 884 99
rund, Ø = 350 mm, mit regelbarem DALI-Betriebsgerät, gleichspannungsg geeignet (PSED), mit Notlicht-Akku (3h) Gehäusefarbe weiß (WH)											
WL131V LED12S/830 PSED EL3 WH	2 x 18 W	1.200	13	92	50.000	30.000	3.000	5-pol.	DALI	350 x 95	402 686 00
WL131V LED12S/840 PSED EL3 WH		1.200	13	92	50.000	30.000	4.000	5-pol.	DALI	350 x 95	402 693 00
rund, Ø = 480 mm, schaltbar (PSU), Gehäusefarbe weiß (WH)											
WL131V LED34S/840 PSU WH	2 x 36 W	3.400	36	94	50.000	30.000	4.000	3-pol.	–	480 x 95	387 853 99
WL131V LED34S/830 PSU WH		3.400	36	94	50.000	30.000	3.000	3-pol.	–	480 x 95	387 846 99
rund, Ø = 480 mm, mit regelbarem DALI-Betriebsgerät, gleichspannungsg geeignet (PSED), Gehäusefarbe weiß (WH)											
WL131V LED34S/840 PSED WH	2 x 36 W	3.400	37	92	50.000	30.000	4.000	5-pol.	DALI	480 x 95	402 730 00
WL131V LED34S/830 PSED WH		3.400	37	92	50.000	30.000	3.000	5-pol.	DALI	480 x 95	402 723 00
rund, Ø = 480 mm, 1-10V-regelbar (PSR), mit integriertem HF-Bewegungsmelder (MDU), Gehäusefarbe weiß (WH)											
WL131V LED34S/840 PSR MDU WH	2 x 36 W	3.400	38	89	50.000	30.000	4.000	5-pol.	1-10 V	480 x 95	387 914 99
WL131V LED34S/830 PSR MDU WH		3.400	38	89	50.000	30.000	3.000	5-pol.	1-10 V	480 x 95	387 907 99

Ledinaire Wand- und Deckenleuchte



Produktbeschreibung

- Flache, runde LED-Wand- und Deckenleuchte mit opaler, rundum leuchtender Abdeckung und erhöhter Schutzart IP44
- Zwei Baugrößen: Durchmesser 285 und 345 mm
- Sehr effizient: bis zu 77 lm/W
- Gehäuse aus weißem Kunststoff, Abdeckung: PMMA
- Mit schaltbarem Betriebsgerät
- Mit Steckanschlussklemme, zur Weiterverdrahtung geeignet
- Optional mit integriertem HF-Bewegungsmelder, schaltbar (PSU MDU) oder dimmbar (PSR MDU) für zusätzliche Energieeinsparung und Komfort. Auch mit Notlichtakku (3h) erhältlich (EL3)

Vorteile

- Professionelle, robuste Produktqualität mit hoher Zuverlässigkeit
- Modernes, unaufdringliches Design
- Komfortables, gleichmäßiges Licht mit Wand- und Deckenaufhellung
- Bis zu 65% Energieeinsparung gegenüber herkömmlichen Leuchten
- Einfache und schnelle Montage

Anwendungen

- Flure, Treppenhäuser und Nebenräume



Leuchten mit Ø = 285 mm. Flache Bauform (WL060V) mit 1.100 lm.



Leuchten mit Ø = 345 mm. Flache Bauform (WL060V) mit 1.700 lm.



WL060V Montageanleitung mit Abmessungen und Gewichten

Technische Daten

Produktbezeichnung	Ersatz für KLL ¹	lm ²	W ³	lm/W ⁴	h ⁵ (L70B50)	h ⁶ (L80B50)	K ⁷	DV ⁸	Dimmbar ⁹	Ø x H mm	Bestell-Nr. EOC	□	IP44	IK03	CE	
rund, Ø = 285 mm, schaltbar (PSU), Gehäusefarbe weiß (WH)																
WL060V LED11S/830 PSU II WH	2 x 18 W	1.100	14,5	76	30.000	–	3.000	3-pol.	–	285 x 85	382 315 99					
WL060V LED11S/840 PSU II WH		1.100	14,5	76	30.000	–	4.000	3-pol.	–	285 x 85	382 322 99					
rund, Ø = 345 mm, schaltbar (PSU), Gehäusefarbe weiß (WH)																
WL060V LED17S/830 PSU II WH	2 x 26 W	1.700	22	77	30.000	–	3.000	3-pol.	–	345 x 95	382 339 99					
WL060V LED17S/840 PSU II WH		1.700	22	77	30.000	–	4.000	3-pol.	–	345 x 95	382 346 99					
rund, Ø = 345 mm, schaltbar (PSU), mit integriertem HF-Bewegungsmelder (MDU), Gehäusefarbe weiß (WH)																
WL060V LED17S/830 PSU MDU II WH	2 x 26 W	1.700	22	77	30.000	–	3.000	3-pol.	–	345 x 95	382 353 99					
WL060V LED17S/840 PSU MDU II WH		1.700	22	77	30.000	–	4.000	3-pol.	–	345 x 95	382 360 99					



Best

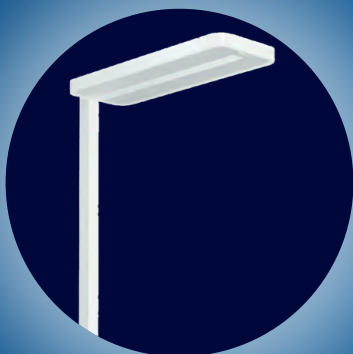

SmartBalance Stehleuchte Design und Effizienz im Einklang

- Integriert sich hervorragend in jedes Büro
- Optimales direkt-indirekt strahlendes Licht zur komfortablen Beleuchtung von Einzel- und Doppelarbeitsplätzen
- Höchsteffizienz: Bis zu 139 lm/W
- Einfache Bedienung: manuell oder manuell und integrierte automatische Lichtregelung ActiLume für weitere Energieeinsparungen und erhöhten Komfort
- Garantie 5 Jahre

SmartBalance Stehleuchte



Produktbeschreibung

- LED-Stehleuchte mit direkt-indirekter Lichtverteilung (14%–86%)
- Höchsteffizient: bis zu 139 lm/W
- Mit brillianter BAP-tauglicher OLC-Microlinsenoptik aus PMMA
- Zwei Ausführungen
 - Mit integrierter automatischer Lichtregelung ActiLume und Taster (bewegungsaktivierte und tageslichtabhängige Lichtregelung und -schaltung, manuell bedienbar über Taster im Gestänge)
 - Mit integriertem Doppel-Taster im Gestänge (manuelle Bedienung, separates Dimmen und Schalten des Direkt- und Indirektlichtes)
- Leuchtgehäuse und Gestänge: Aluminium; Leuchtenfuß aus Stahl, alles weiß lackiert (ähnlich RAL 9003)
- Mit regelbarem DALI-Betriebsgerät (flimmerfrei)
- Mit Netzanschlusskabel und Schuko-Stecker oder Schweizer Stecker

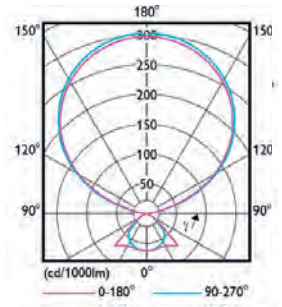

Vorteile

- Eine Leuchte kann sowohl einen Einzel- als auch einen Doppelarbeitsplatz normkonform beleuchten
- Bis zu 63% Energieeinsparung gegenüber herkömmlichen Leuchten
- Hervorragende Lichtqualität – sehr gute Farbwiedergabe und bildschirmtaugliche Entblendung: konform EN12464-1 ($L_{65} < 3000 \text{ cd/m}^2$ und $UGR_R 16$)
- Das elegante Design integriert sich hervorragend in jedes Büro
- Nutzerfreundliche Bedienung: sowohl automatisch als auch manuell

Anwendungen

- Büro- und Besprechungsräume



Ausführung SW - Taster zum separaten Dimmen des Direkt- und Indirektanteils



Ausführung ACL-Taster zum gemeinsamen Dimmen des Direkt- und Indirektanteils



Standardfuß aller SmartBalance Stehleuchten



Optional in silbergrau oder schwarz lackiert, auch mit U-Fuß

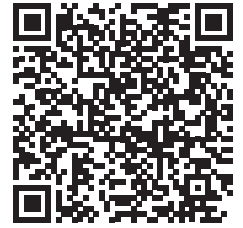

Montageanleitung mit Abmessungen und Gewichten

Technische Daten

Produktbezeichnung	Ersatz für KLL ¹	lm ²	W ³	lm/W ⁴	h ⁵ (L70B50)	h ⁶ (L80B50)	K ⁷	UGR _R	Dimmbar ⁹	L x B x H mm	Bestell-Nr. EOC
SmartBalance Stehleuchten mit Schuko-Stecker											
direkt-indirekt strahlend (16%-84%), mit OLC-Microlinsenoptik, mit Taster zum separaten Dimmen und Schalten des Direkt- und Indirektlichtes (SW)											
FS484F LED120S/830 PSD-T MLO SW WH	bis zu 4 x 55 W	12.000	90	133	70.000	50.000	3.000	13	DALI	700 x 250 x 2.000	110 803 00
FS484F LED125S/840 PSD-T MLO SW WH		12.500	90	139	70.000	50.000	4.000	13	DALI	700 x 250 x 2.000	104 925 00
direkt-indirekt strahlend (16%-84%), mit OLC-Microlinsenoptik, mit integrierter Lichtregelung ActiLume (ACL) und Taster zum manuellen Dimmen und Schalten (Direkt- und Indirektlicht zusammen)											
FS484F LED120S/830 PSD-T MLO ACL WH	bis zu 4 x 55 W	12.000	91	132	70.000	50.000	3.000	13	DALI	700 x 250 x 2.000	110 810 00
FS484F LED125S/840 PSD-T MLO ACL WH		12.500	91	137	70.000	50.000	4.000	13	DALI	700 x 250 x 2.000	105 397 00
SmartBalance Stehleuchten mit Schweizer Stecker (CCH)											
direkt-indirekt strahlend (16%-84%), mit OLC-Microlinsenoptik, mit Taster zum separaten Dimmen und Schalten des Direkt- und Indirektlichtes (SW)											
FS484F LED120S/830 PSD-T MLO SW CCH WH	bis zu 4 x 55 W	12.000	90	133	70.000	50.000	3.000	13	DALI	700 x 250 x 2.000	110 834 00
FS484F LED125S/840 PSD-T MLO SW CCH WH		12.500	90	139	70.000	50.000	4.000	13	DALI	700 x 250 x 2.000	110 827 00
direkt-indirekt strahlend (16%-84%), mit OLC-Microlinsenoptik, mit integrierter Lichtregelung ActiLume (ACL) und Taster zum manuellen Dimmen und Schalten (Direkt- und Indirektlicht zusammen)											
FS484F LED120S/830 PSD-T MLO ACL CCH WH	bis zu 4 x 55 W	12.000	91	132	70.000	50.000	3.000	13	DALI	700 x 250 x 2.000	111 114 00
FS484F LED125S/840 PSD-T MLO ACL CCH WH		12.500	91	137	70.000	50.000	4.000	13	DALI	700 x 250 x 2.000	111 107 00
direkt-indirekt strahlend (16%-84%), mit OLC-Microlinsenoptik, mit integrierter Lichtregelung ActiLume (PSR-T ACL), Switchbox und Taster zum manuellen Dimmen und Schalten (Direkt- und Indirektlicht zusammen); nach MINERGIE-STANDARD mit Standby-Verlustleistung von 0,4 W											
FS484F LED120S/830 PSR-T MLO ACL CCH WH	bis zu 4 x 55 W	12.000	96	125	70.000	50.000	3.000	13	1-10 V	700 x 250 x 2.000	110 940 00
FS484F LED125S/840 PSR-T MLO ACL CCH WH		12.500	96	130	70.000	50.000	4.000	13	1-10 V	700 x 250 x 2.000	110 933 00

Optional auf Anfrage: SmartBalance Stehleuchten in silbergrau (ähnlich RAL7040) oder schwarz lackiert (ähnlich RAL 9004) und mit U-Fuß



Best

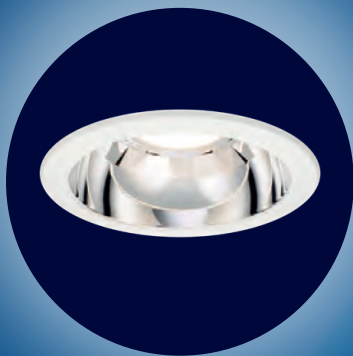

GreenSpace Downlight

Hocheffizient und äußerst hochwertig

- Bis zu 115 Lumen pro Watt
- 50.000 Stunden Nutzlebensdauer (L80B50)
- DALI regelbar
- Externes Betriebsgerät
- Bildschirmarbeitsplatztaugliche Version
- Gleichspannungsg geeignet für Notlichtbetriebe
- 5 Jahre Garantie

CoreLine Downlight

Einfach und schnell zu installieren

- Bis zu 98 Lumen pro Watt
- 50.000 Stunden Nutzlebensdauer (L70B50)
- Schaltbar
- Integriertes Betriebsgerät
- Passt in Standard-Deckenausschnitt von 150 mm oder 200 mm
- Einfache und schnelle Montage dank Schnellsteckverbindung
- 5 Jahre Garantie



Better

Good



Ledinaire Downlight

Der preisgünstige Wechsel auf LED

- Bis zu 100 Lumen pro Watt
- 30.000 Stunden Nutzlebensdauer (L70B50)
- Schaltbar
- Integriertes Betriebsgerät
- 3 Jahre Garantie

GreenSpace Downlight



Produktbeschreibung

- Bis zu 115 Lumen pro Watt
- 50.000 Stunden Nutzlebensdauer (L80B50)
- Externes DALI Betriebsgerät
- 5 Jahre Garantie

Vorteile

- Einfache und schnelle Montage durch zwei Befestigungsbügel
- Bildschirmarbeitsplatztaugliche Version verfügbar
- DALI regelbar
- Ideal für den Dauerbetrieb
- Gleichspannungsgesamt für den Notlichtbetrieb
- Auch als Version mit hoher Schutzart IP44 erhältlich (auf Anfrage)

Anwendungen

- Flure und Verkehrsflächen, Treppenhäuser
- Wartezimmer, Empfangsbereiche, Einzelhandel
- Sanitärbereiche
- Bildschirmarbeitsplätze

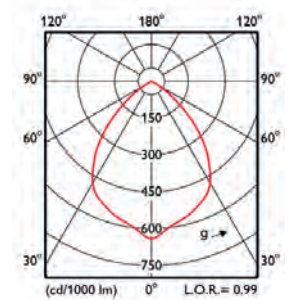

Montageanleitung mit Abmessungen und Gewichten

Technische Daten

Produktbezeichnung	Ersatz für KLL ¹	lm ²	W ³	lm/W ⁴	h ⁵ (L70B50)	h ⁶ (L80B50)	K ⁷	Dimmbar ⁹	Ø mm	L x B x H mm	Bestell-Nr. EOC
Schaltbar											
DN460B LED11S/830 PSE-E C WH	2 x 18 W	1.200	11	113	70.000	50.000	3.000	–	150	166 x 166 x 73	243 152 00
DN460B LED11S/840 PSE-E C WH		1.200	11	113	70.000	50.000	4.000	–	150	166 x 166 x 73	243 169 00
DN470B LED20S/830 PSE-E C WH	2 x 26 W	2.100	18	115	70.000	50.000	3.000	–	200	216 x 216 x 90	243 350 00
DN470B LED20S/840 PSE-E C WH		2.100	18	115	70.000	50.000	4.000	–	200	216 x 216 x 90	243 367 00
Schaltbar, UGR_R 19 (OC)											
DN461B LED11S/830 PSE-E C WH	2 x 18 W	1.200	11	113	70.000	50.000	3.000	–	150	166 x 166 x 77	243 275 00
DN461B LED11S/840 PSE-E C WH		1.200	11	113	70.000	50.000	4.000	–	150	166 x 166 x 77	243 282 00
DN471B LED20S/830 PSE-E C WH	2 x 26 W	2.100	18	115	70.000	50.000	3.000	–	200	216 x 216 x 95	243 473 00
DN471B LED20S/840 PSE-E C WH		2.100	18	115	70.000	50.000	4.000	–	200	216 x 216 x 95	243 480 00
Dimmbar											
DN460B LED11S/830 PSED-E C WH	2 x 18 W	1.200	11	113	70.000	50.000	3.000	DALI	150	166 x 166 x 73	243 213 00
DN460B LED11S/840 PSED-E C WH		1.200	11	113	70.000	50.000	4.000	DALI	150	166 x 166 x 73	243 220 00
DN470B LED20S/830 PSED-E C WH	2 x 26 W	2.100	18	115	70.000	50.000	3.000	DALI	200	216 x 216 x 90	243 411 00
DN470B LED20S/840 PSED-E C WH		2.100	18	115	70.000	50.000	4.000	DALI	200	216 x 216 x 90	243 428 00
Dimmbar, UGR_R 19 (OC)											
DN461B LED11S/830 PSED-E C WH	2 x 18 W	1.200	11	113	70.000	50.000	3.000	DALI	150	166 x 166 x 77	243 312 00
DN461B LED11S/840 PSED-E C WH		1.200	11	113	70.000	50.000	4.000	DALI	150	166 x 166 x 77	243 329 00
DN471B LED20S/830 PSED-E C WH	2 x 26 W	2.100	18	115	70.000	50.000	3.000	DALI	200	216 x 216 x 95	243 510 00
DN471B LED20S/840 PSED-E C WH		2.100	18	115	70.000	50.000	4.000	DALI	200	216 x 216 x 95	243 527 00

Optional auf Anfrage:

- Leuchtenlichtstrom: 3.000 lm
- Reflektor in weiß
- Mit Notlichtbatterie
- Gehäusefarben in grau (RAL 9006)
- Mit Wieland-Steckverbindung
- Schutzart IP54



CoreLine Downlight



Produktbeschreibung

- Bis zu 98 Lumen pro Watt
- 50.000 Stunden Nutzlebensdauer (L70B50)
- Schaltbar
- Integriertes Betriebsgerät

Vorteile

- Idealer 1:1 Ersatz: Einfache und schnelle Montage dank Schnellsteckverbindung und Standarddeckenausschnittsmaße
- IP54 Version erhältlich
- Downlighting und Reflektor aus weißem Polycarbonat (ähnlich RAL9016)

Anwendungen

- Flure und Verkehrsflächen, Treppenhäuser
- Wartezimmer, Empfangsbereiche
- Einzelhandel
- Sanitärbereiche

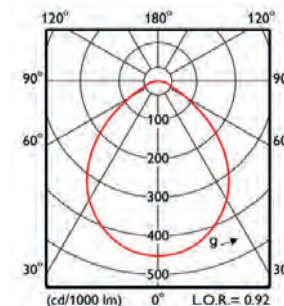

Optional:

interact ready.

Weitere Infos unter: philips.de/interact-ready



Montageanleitung mit Abmessungen und Gewichten

Technische Daten

Produktbezeichnung	Ersatz für KLL ¹	lm ²	W ³	lm/W ⁴	h ⁵ (L70B50)	h ⁶ (L80B50)	K ⁷	Dimmbar ⁹	Ø mm	L x B x H mm	Bestell-Nr. EOC
Schaltbar											
DN140B LED10S/830 PSU WR PI6	2 x 18 W	1.100	9,5	116	50.000	30.000	3.000	–	150	162 x 162 x 97	325 804 00
DN140B LED10S/840 PSU WR PI6		1.100	9,5	116	50.000	30.000	4.000	–	150	162 x 162 x 97	325 811 00
DN140B LED10S/830 PSU WR IP54 PI6		1.100	9,5	116	50.000	30.000	3.000	–	150	162 x 162 x 100	325 965 00
DN140B LED10S/840 PSU WR IP54 PI6		1.100	9,5	116	50.000	30.000	4.000	–	150	162 x 162 x 100	325 972 00
DN140B LED20S/830 PSU WR PI6	2 x 26 W	2.200	19,0	116	50.000	30.000	3.000	–	200	216 x 216 x 105	325 842 00
DN140B LED20S/840 PSU WR PI6		2.200	19,0	116	50.000	30.000	4.000	–	200	216 x 216 x 105	325 859 00
DN140B LED20S/830 PSU WR IP54 PI6		2.200	19,0	116	50.000	30.000	3.000	–	200	216 x 216 x 108	326 009 00
DN140B LED20S/840 PSU WR IP54 PI6		2.200	19,0	116	50.000	30.000	4.000	–	200	216 x 216 x 108	326 016 00
DALI-regelbar											
DN140B LED10S/830 PSED-E WR	2 x 18 W	1.100	11,5	96	50.000	30.000	3.000	DALI	150	162 x 162 x 97	325 828 00
DN140B LED10S/840 PSED-E WR		1.100	11,5	96	50.000	30.000	4.000	DALI	150	162 x 162 x 97	325 835 00
DN140B LED20S/830 PSED-E WR	2 x 26 W	2.200	20,5	107	50.000	30.000	3.000	DALI	200	216 x 216 x 105	325 866 00
DN140B LED20S/840 PSED-E WR		2.200	20,5	107	50.000	30.000	4.000	DALI	200	216 x 216 x 105	325 873 00

Ledinaire Downlight



Produktbeschreibung

- Bis zu 100 Lumen pro Watt
- 30.000 Stunden Nutzlebensdauer (L70B50)
- Schaltbar
- Integriertes Betriebsgerät

Vorteile

- Preisgünstigster Wechsel auf LED
- Einfache und schnelle Montage und Standarddeckenausschnittsmaße
- Downlightingring und Reflektor aus weißem Polycarbonat (ähnlich RAL9016)

Anwendungen

- Flure und Verkehrsflächen, Treppenhäuser
- Wartezimmer, Empfangsbereiche



Montageanleitung mit Abmessungen und Gewichten

Technische Daten

Produktbezeichnung	Ersatz für KLL ¹	lm ²	W ³	lm/W ⁴	h ⁵ (L70B50)	h ⁶ (L80B50)	K ⁷	Dimmbar ⁹		L x B x H mm	Bestell-Nr. EOC
Schaltbar											
DN060B LED8S/830 PSU WH	2 x 18 W	800	9	89	30.000	–	3.000	–	150	173 x 173 x 98	306 629 99
DN060B LED8S/840 PSU WH		800	9	89	30.000	–	4.000	–	150	173 x 173 x 98	306 643 99
DN060B LED18S/830 PSU WH	2 x 26 W	1.800	18	100	30.000	–	3.000	–	200	233 x 233 x 118	306 612 99
DN060B LED18S/840 PSU WH		1.800	18	100	30.000	–	4.000	–	200	233 x 233 x 118	306 636 99



Slim Downlights



CoreLine Slim Downlight Superflacher LED-Ersatz für konventionelle Downlights

- Bis zu 77 Lumen pro Watt
- 50.000 Stunden Nutzlebensdauer (L70B50)
- Flexibel platzierbares Betriebsgerät – kann sowohl auf als auch neben dem Downlight platziert werden: besonders für Decken mit wenig Platz in der Deckenkonstruktion geeignet
- Einfache Reinigung durch glatte und geschlossene Oberfläche
- 5 Jahre Garantie



Ledinaire Slim Downlight Preisgünstiger und flacher LED-Ersatz für konventionelle Downlights

- Bis zu 91 Lumen pro Watt
- 30.000 Stunden Nutzlebensdauer (L70B50)
- Integriertes Betriebsgerät
- Zwei Ausführungen: 1.000 lm oder 2.000 lm
- 3 Jahre Garantie

Better

Good



CoreLine Slim Downlight



Optional:

interact ready.

Weitere Infos unter: philips.de/interact-ready

Produktbeschreibung

- Bis zu 77 Lumen pro Watt
- 50.000 Stunden Nutzlebensdauer (L70B50)
- Einbau- und Anbauvariante
- 5 Jahre Garantie

Vorteile

- Passt in Standard-Deckenausschnitt von 68, 150 oder 200 mm
- Einfach und schnell zu montieren
- Durch die ultraflache Bauform besonders für Decken mit wenig Platz in der Deckenkonstruktion geeignet
- Einfache Reinigung durch glatte, geschlossene Oberfläche
- Schutzart IP44

Anwendungen

- Flure und Verkehrsflächen, Treppenhäuser
- Wartezimmer, Empfangsbereiche
- Einzelhandel
- Sanitärbereiche

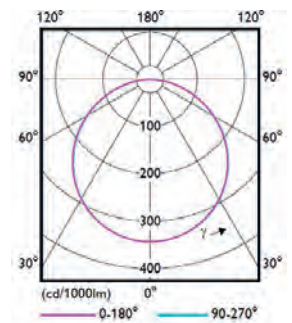

Montageanleitung mit Abmessungen und Gewichten

Technische Daten

Produktbezeichnung	Ersatz für KLL ¹	lm ²	W ³	lm/W ⁴	h ⁵ (L70B50)	h ⁶ (L80B50)	K ⁷	Dimmbar ⁹	 Ø mm	L x B x H mm	Bestell-Nr. EOC
Einbauvariante, dimmbar											
DN135B LED6S/830 PSR-E II WH	50 W Halogen	650	9	72	50.000	30.000	3.000	ja	68	84 x 84 x 26	381 172 99
DN135B LED6S/840 PSR-E II WH		650	9	72	50.000	30.000	4.000	ja	68	84 x 84 x 26	381 196 99
Einbauvariante, schaltbar											
DN135B LED10S/830 PSU II WH	2 x 18 W	1.000	13	77	50.000	30.000	3.000	–	150	165 x 165 x 26	070 420 99
DN135B LED10S/840 PSU II WH		1.000	13	77	50.000	30.000	4.000	–	150	165 x 165 x 26	070 437 99
DN135B LED20S/830 PSU II WH	2 x 26 W	2.000	28	71	50.000	30.000	3.000	–	200	215 x 215 x 26	070 444 99
DN135B LED20S/840 PSU II WH		2.000	28	71	50.000	30.000	4.000	–	200	215 x 215 x 26	070 451 99
Anbauvariante, schaltbar											
DN135C LED10S/830 PSU II WH	2 x 18 W	1.000	13	77	50.000	30.000	3.000	–	Anbau	169 x 169 x 50	070 468 99
DN135C LED10S/840 PSU II WH		1.000	13	77	50.000	30.000	4.000	–	Anbau	169 x 169 x 50	070 475 99
DN135C LED20S/830 PSU II WH	2 x 26 W	2.000	28	71	50.000	30.000	3.000	–	Anbau	219 x 219 x 50	070 482 99
DN135C LED20S/840 PSU II WH		2.000	28	71	50.000	30.000	4.000	–	Anbau	219 x 219 x 50	070 499 99

Ledinaire Slim Downlight



Produktbeschreibung

- Bis zu 91 Lumen pro Watt
- 30.000 Stunden Nutzlebensdauer (L70B50)
- Integriertes Betriebsgerät
- 3 Jahre Garantie

Vorteile

- Preisgünstiger 1:1 LED-Ersatz für konventionelle Downlights
- Superflaches LED Downlight
- Einfache und schnelle Montage durch Standarddeckenausschnittsmaße

Anwendungen

- Flure und Verkehrsflächen, Treppenhäuser
- Wartezimmer, Empfangsbereiche



Montageanleitung mit Abmessungen und Gewichten

Technische Daten

Produktbezeichnung	Ersatz für KLL ¹	lm ²	W ³	lm/W ⁴	h ⁵ (L70B50)	h ⁶ (L80B50)	K ⁷	Dimmbar ⁹	 Ø mm	L x B x H mm	Bestell-Nr. EOC
Schaltbar											
DN065B LED10S/830 PSU II WH	2 x 18 W	950	11	86	30.000	–	3.000	–	150	175 x 175 x 30	381 752 99
DN065B LED10S/840 PSU II WH		1.000	11	91	30.000	–	4.000	–	150	175 x 175 x 30	381 769 99
DN065B LED20S/830 PSU II WH	2 x 26 W	1.859	23	81	30.000	–	3.000	–	200	225 x 225 x 30	381 776 99
DN065B LED20S/840 PSU II WH		2.000	23	87	30.000	–	4.000	–	200	225 x 225 x 30	381 783 99



Best



GreenSpace Accent Einbaustrahler Perfekter LED-Ersatz für konventionelle CDM-Leuchten

- Bis zu 121 Lumen pro Watt
- 50.000 Stunden Nutzlebensdauer (L80B50)
- Herausschwenkbarer oder kardanisich schwenkbarer LED-Einbaustrahler für einen Deckenausschnitt von 175 mm
- Hohe Lichtqualität und Effizienz durch Verwendung von PerfectAccent Reflektoren
- 5 Jahre Garantie

Better

CoreLine Einbaustrahler Brilliante und preiswerte LED-Lösung

- Bis zu 109 Lumen pro Watt
- 50.000 Stunden Nutzlebensdauer (L70B50)
- Hohe Schutzart: IP54
- Zwei Produktausführungen: Starr und schwenkbar
- 5 Jahre Garantie

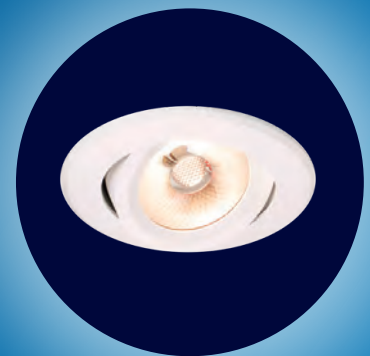

Good

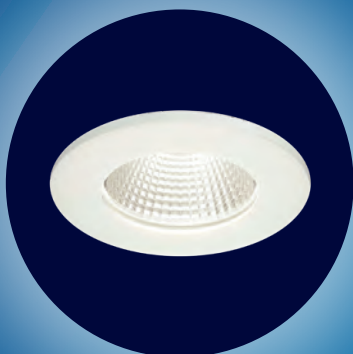

Ledinaire ClearAccent Einbaustrahler Kostengünstiger LED-Einbaustrahler

- Bis zu 83 Lumen pro Watt
- 25.000 Stunden Nutzlebensdauer (L70B50)
- Integriertes Betriebsgerät für eine einfache und schnelle Installation
- Dimmbar und kompatibel mit den meisten Phasenanschnittsdimmern
- 3 Jahre Garantie

GreenSpace Accent Einbaustrahler



Produktbeschreibung

- Hervorragende Lichtqualität und Effizienz dank Philips PerfectAccent Reflektoren und Schutzscheibe
- Hohe Energieeffizienz von bis zu 125 lm/W
- Klares und robustes Design mit kompakten Abmessungen und aus hochwertigem Aluminium

Vorteile

- In kardanisch schwenkbar und herauschwenkbar
- Erhältlich auch mit unterschiedlichen Lumenpaketen und Ausstrahlungswinkel
- Kurze Amortisationszeit im Vergleich zu CDM-Systemen dank hoher Systemeffizienz und zusätzlicher Einsparung von Wartungskosten durch bis zu 4 x längere Lebensdauer als Entladungslampen

Kardanische Version:

- 30° schwenkbar in alle Richtungen mit zwei Ringen
- Sehr geringe Abmessungen, daher geeignet für Zwischendecken mit nur 10 cm Höhe

Herausgeschwenkbare Version:

- Bis zu 60° herauschwenkbar

Anwendungen

- Akzentbeleuchtung in Büros oder Empfangsbereichen, im Lebensmitteleinzelhandel oder Modegeschäften

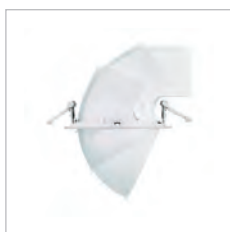

Montageanleitung mit Abmessungen und Gewichten

Technische Daten

Produktbezeichnung	Ersatz für CDM ¹	lm ²	W ³	lm/W ⁴	h ⁵ (L70B50)	h ⁶ (L80B50)	K ⁷	Ausstrahlwinkel	Dimmbar ⁹	Ø mm	L x B x H mm	Bestell-Nr. EOC
Herausgeschwenkbar, weiß												
RS342B LED17S/830 PSU-E WB WH	20 W	1.700	19	89	70.000	50.000	3.000	36	-	175	190 x 190 x 135	255 063 00
RS342B LED27S/830 PSU-E WB WH	35 W	2.700	31	87	70.000	50.000	3.000	36	-	175	190 x 190 x 135	255 186 00
RS342B LED27S/840 PSU-E WB WH		2.700	31	87	70.000	50.000	4.000	36	-	175	190 x 190 x 135	255 193 00
RS342B LED39S/827 PSU-E WB WH	70 W	3.900	37	105	70.000	50.000	2.700	36	-	175	190 x 190 x 135	972 533 00
RS342B LED39S/830 PSU-E WB WH		3.900	37	105	70.000	50.000	3.000	36	-	175	190 x 190 x 135	972 540 00
RS342B LED35S/840 PSU-E WB WH		3.500	39	90	70.000	50.000	4.000	36	-	175	190 x 190 x 135	255 315 00
Kardanisch schwenkbar, weiß												
RS343B LED17S/830 PSU-E WB WH	20 W	1.700	15	113	70.000	50.000	3.000	36	-	175	193 x 193 x 249	167 936 00
RS343B LED17S/840 PSU-E WB WH		1.700	14	121	70.000	50.000	4.000	36	-	175	193 x 193 x 249	167 943 00
RS343B LED27S/830 PSU-E WB WH	35 W	2.700	26	104	70.000	50.000	3.000	36	-	175	193 x 193 x 249	167 950 00
RS343B LED27S/840 PSU-E WB WH		2.700	24	113	70.000	50.000	4.000	36	-	175	193 x 193 x 249	167 967 00
RS343B LED39S/840 PSU-E WB WH		3.900	33	118	70.000	50.000	4.000	36	-	175	193 x 193 x 249	168 018 00

Optional auf Anfrage:

- Spezielle Lichtfarben für den Lebensmittel- oder Modebereich
- Mit DALI-Betriebsgerät
- Gehäusefarben auch in silber (RAL 9006) oder schwarz (RAL 9004)
- Wieland-Steckverbindung

CoreLine Einbaustrahler



Produktbeschreibung

- Bis zu 82 Lumen pro Watt
- 50.000 Stunden Nutzlebensdauer (L70B50)
- Integriertes Betriebsgerät
- Schwenkbar
- Gehäuse aus Aluminiumdruckguss
- Dimmbar mit Phasen- und Phasenabschnittsdimmer
- Gehäusefarben Weiß, matt (ähnlich RAL 9003) oder gebürstetes Aluminium, hochglänzend lackiert (ähnlich RAL 7048)
- Mit zusätzlichem modularem Einbaurahmen auch als Gridlight nutzbar (1-, 2- oder 3-flammig)
- 5 Jahre Garantie

Vorteile

- Einfache und schnelle Montage
- Hohe Schutzart: IP44

Anwendungen

- Akzent- und Allgemeinbeleuchtung in: Hotels, Restaurants und Cafes, kleinen Modegeschäften, oder repräsentativen Bereichen in Bürogebäuden, Arztpraxen oder Krankenhäusern und Sanitärbereichen

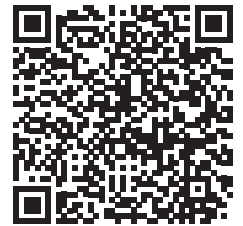
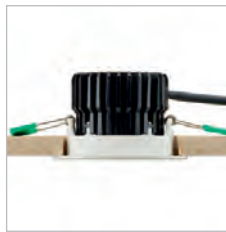

Montageanleitung mit Abmessungen und Gewichten

Technische Daten

Produktbezeichnung	Ersatz für Halogen ¹	lm ²	W ³	lm/W ⁴	h ⁵ (L70B50)	h ⁶ (L80B50)	K ⁷	Ausstrahlwinkel	Dimmbar ⁹	IP44	IK02	CE	Ø mm	L x B x H mm	Bestell-Nr. EOC
Schwenkbar, weiß															
RS141B LED6-32-/827 PSR PI6 WH	50 W	650	8	81	50.000	30.000	2.700	32°	ja	78			78	95 x 95 x 63	382 803 99
RS141B LED6-32-/830 PSR PI6 WH		650	8	81	50.000	30.000	3.000	32°	ja	78			78	95 x 95 x 63	382 810 99
RS141B LED6-32-/840 PSR PI6 WH		650	8	81	50.000	30.000	4.000	32°	ja	78			78	95 x 95 x 63	382 827 99
RS141B LED9-32-/830 PSR PI6 WH	> 50 W	900	11	82	50.000	30.000	3.000	32°	ja	78			78	95 x 95 x 63	382 834 99
RS141B LED9-32-/840 PSR PI6 WH		900	11	82	50.000	30.000	4.000	32°	ja	78			78	95 x 95 x 63	382 841 99
Schwenkbar, Aluminium															
RS141B LED6-32-/827 PSR PI6 ALU	50 W	650	8	81	50.000	30.000	2.700	32°	ja	78			78	95 x 95 x 63	382 902 99
RS141B LED6-32-/830 PSR PI6 ALU		650	8	81	50.000	30.000	3.000	32°	ja	78			78	95 x 95 x 63	382 919 99
RS141B LED6-32-/840 PSR PI6 ALU		650	8	81	50.000	30.000	4.000	32°	ja	78			78	95 x 95 x 63	382 926 99
Modularer Einbaurahmen für CoreLine Einbaustrahler															
RS143Z CFRM GRID 1x1 WH	eckig, 1-flammig, weiß											98 x 98	388 324 99		
RS143Z CFRM GRID 1x2 WH	eckig, 2-flammig, weiß											98 x 185	388 331 99		
RS143Z CFRM GRID 1x3 WH	eckig, 3-flammig, weiß											98 x 275	388 348 99		

Optional auf Anfrage:

- Starre Version (IP65) raumseitig
- Leuchtenlichtstrom 1.200 lm
- Vielzahl an Rahmen (Schwarz, eckig, Darklight-Rahmen)

Ledinaire ClearAccent Einbaustrahler



Produktbeschreibung

- Bis zu 83 Lumen pro Watt
- 25.000 Stunden Nutzlebensdauer (L70B50)
- Integriertes Betriebsgerät
- Starre und schwenkbare Version
- Gehäuse aus Polycarbonat
- Dimmbar mit Phasenanschnittsdimmern
- 3 Jahre Garantie

Vorteile

- Preisgünstiger 1:1 Wechsel von Halogen auf LED
- Einfache und schnelle Montage dank 68 mm Standarddeckenausschnitt

Anwendungen

- Akzent- und Allgemeinbeleuchtung in: Hotels, Restaurants und Cafes, kleinen Modegeschäften, oder repräsentativen Bereichen in Bürogebäuden, Arztpraxen oder Krankenhäusern

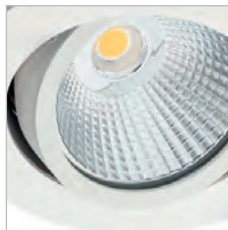

Montageanleitung mit Abmessungen und Gewichten

Technische Daten

Produktbezeichnung	Ersatz für Halogen ¹	lm ²	W ³	lm/W ⁴	h ⁵ (L70B50)	h ⁶ (L80B50)	K ⁷	Ausstrahlwinkel	Dimmbar ⁹	 Ø mm	L x B x H mm	Bestell-Nr. EOC
Starr, weiß												
RS060B LED5-36-/830 PSR II WH	50 W	500	6	83	25.000	-	3.000	36°	ja	68	75 x 75 x 52	072 677 99
RS060B LED5-36-/840 PSR II WH		500	6	83	25.000	-	4.000	36°	ja	68	75 x 75 x 52	072 684 99
Schwenkbar, weiß												
RS061B LED5-36-/830 PSR II WH	50 W	500	6	83	25.000	-	3.000	36°	ja	68	80 x 80 x 52	072 691 99
RS061B LED5-36-/840 PSR II WH		500	6	83	25.000	-	4.000	36°	ja	68	80 x 80 x 52	072 707 99



Best



GreenSpace Accent Stromschienenstrahler Beste Lichtqualität und Effizienz

- Bis zu 120 Lumen pro Watt
- 50.000 Stunden mittlere Nutzlebensdauer mit Mindestlichtstrom L80
- Mit hochwertigem Perfect Accent Reflektor für optimale Farbhomogenität
- 5 Jahre Garantie

Better

CoreLine Stromschienenstrahler Kompaktes und modernes Design

- Bis zu 92 Lumen pro Watt
- 50.000 Stunden mittlere Nutzlebensdauer mit Mindestlichtstrom L70
- Hohe Lichtqualität durch professionelle Linsenoptik
- Bis zu 59% Energieersparnis
- 5 Jahre Garantie



GreenSpace Accent Stromschienenstrahler



Produktbeschreibung

- Moderner LED 3-Phasen Stromschienenstrahler mit GA69 Universaladapter
- Lichtfarben: warmweiß 3.000 K, neutralweiß 4.000 K mit sehr guter Farbwiedergabe $R_a > 80$
- Lichtstrom: 2.700 Lumen (Ersatz für bis zu 35 W CDM Elite)
- Gehäuse aus schwarzem, weißem oder silberfarbenem Aluminium
- Hohe Effizienz von bis zu 120 lm/W
- Mit in die Leuchte integriertem, schaltbarem, elektronischem Xitanium Betriebsgerät

Vorteile

- Schwenkbereich: 120° vertikal und 355° horizontal für hohe Flexibilität im Shop
- Zeitgemäßes und elegantes Design: Integriertes Betriebsgerät ohne Treiberbox
- Kompakte Abmessungen, unterstreicht eine moderne Shop-Architektur
- Optimale Lichtqualität dank hochwertigem Perfect Accent Reflektor

Anwendungen

- Verkaufsräume, repräsentative Bürogebäude, Museen

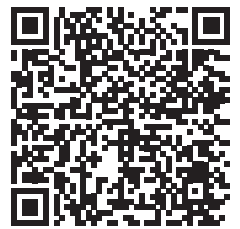

Montageanleitung mit Abmessungen und Gewichten

Technische Daten

Produktbezeichnung	Ersatz für CDM ¹	lm ²	W ³	lm/W ⁴	h ⁵ (L70B50)	h ⁶ (L80B50)	K ⁷	Dimmbar ⁹	L x B x H mm	Bestell-Nr. EOC	□	IP20	IK02	CE		
Herausschwenkbar, weiß																
ST320T LED27S/830 PSU WB WH MTS	35 W	2.700	23	117	70.000	50.000	3.000	–	182 x 100	171 841 00						
ST320T LED27S/830 PSU WB BK MTS		2.700	23	117	70.000	50.000	3.000	–	182 x 100	171 858 00						
ST320T LED27S/830 PSU WB SI MTS		2.700	23	117	70.000	50.000	3.000	–	182 x 100	171 865 00						
ST320T LED27S/840 PSU WB WH MTS		2.800	23	122	70.000	50.000	4.000	–	182 x 100	171 902 00						
ST320T LED27S/840 PSU WB BK MTS		2.800	23	122	70.000	50.000	4.000	–	182 x 100	171 919 00						
ST320T LED27S/840 PSU WB SI MTS		2.800	23	122	70.000	50.000	4.000	–	182 x 100	171 926 00						

Optional auf Anfrage:

- 1.700 oder 3.900 lm
- 2.700K
- Spezielle LED Module für den Lebensmittelhandel oder den Modebereich
- Auch in engstrahlend, tiefbreitstrahlend und sehr breitstrahlend verfügbar
- Auch in DALI-Dimmbar erhältlich

CoreLine Stromschienenstrahler



Produktbeschreibung

- Kompakter LED 3-Phasen Stromschienenstrahler im modernen Design
- Lichtfarben: warmweiß 3.000 K, neutralweiß 4.000 K mit sehr guter Farbwiedergabe $R_a > 80$
- Lichtstrom: 2.200 Lumen (Ersatz für bis zu 35 W CDM)
- Schwenkbereich: 70° vertikal und 355° horizontal für vielfältige Beleuchtungsmöglichkeiten
- Gehäuse aus schwarzem oder weißem Aluminium
- Ausstrahlungswinkel: 23° oder 36°
- Mit in die Leuchte integriertem, schaltbarem, elektronischem Betriebsgerät
- Passive Kühltechnologie
- Lange Nutzlebensdauer: 50.000 Stunden (L70) – dadurch wartungsarm

Vorteile

- Unauffälliges Design: Integriertes Betriebsgerät – keine Treiberbox
- Kompakte Abmessungen für einen modernen Verkaufsraum
- Hohe Lichtqualität durch professionelle Linsenoptik
- Reduzierte Blendung für ein angenehmes Lichterlebnis
- Energieeffizient mit 92 lm/W

Anwendungen

- Verkaufsräume, repräsentative Bürogebäude, Museen



Professionelle Linsenoptik für optimale Farbhomogenität; Reduzierte Blendung (UGR 16 bei 23°; UGR 18 bei 36°) durch schwarzen Blendungsring



Mit passiver Kühlung



In weiß (RAL 9010) und schwarz (RAL 9004) erhältlich

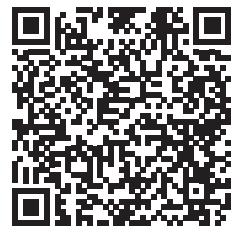

Montageanleitung mit Abmessungen und Gewichten

Technische Daten

Produktbezeichnung	Ersatz für CDM ¹	lm ²	W ³	lm/W ⁴	h ⁵ (L70B50)	h ⁶ (L80B50)	K ⁷	Dimmbar ⁹	L x B x H mm	Bestell-Nr. EOC	⏚	IP20	IK02	CE
Herausschwenkbar, weiß														
ST150T LED22S-23-/830 PSU BK	35 W	2.200	24	92	50.000	30.000	3.000	–	180 x 85	790 677 99				
ST150T LED22S-23-/840 PSU BK		2.200	24	92	50.000	30.000	4.000	–	180 x 85	790 684 99				
ST150T LED22S-23-/830 PSU WH		2.200	24	92	50.000	30.000	3.000	–	180 x 85	790 691 99				
ST150T LED22S-23-/840 PSU WH		2.200	24	92	50.000	30.000	4.000	–	180 x 85	790 707 99				
ST150T LED22S-36-/830 PSU BK	35 W	2.200	24	92	50.000	30.000	3.000	–	180 x 85	790 714 99				
ST150T LED22S-36-/840 PSU BK		2.200	24	92	50.000	30.000	4.000	–	180 x 85	790 721 99				
ST150T LED22S-36-/830 PSU WH		2.200	24	92	50.000	30.000	3.000	–	180 x 85	790 738 99				
ST150T LED22S-36-/840 PSU WH		2.200	24	92	50.000	30.000	4.000	–	180 x 85	790 745 99				



Best



ClearFlood Scheinwerfer

Effiziente LED-Lösung für Flächenbeleuchtung

- Bis zu 160 Lumen pro Watt
- 100.000 Stunden Nutzlebensdauer (L80B10)
- Systemlichtstrom von 12.300 bis zu 70.000 Lumen (1.000 W HID Ersatz)
- Symmetrisch oder asymmetrisch strahlende Optiken
- 5 Jahre Garantie

Better

CoreLine Tempo Scheinwerfer

Kompakt und effizient

- Bis zu 133 Lumen pro Watt
- Systemlichtstrom von 4.200 bis 26.000 Lumen
- 70.000 Stunden Nutzlebensdauer (L80B10)
- Symmetrisch oder asymmetrisch strahlende Optik
- Kompaktes, robustes und sehr flaches Leuchtengehäuse
- 5 Jahre Garantie



Good



Ledinaire Scheinwerfer

Effizient, zuverlässig, kompakt

- Bis zu 100 Lumen pro Watt
- Systemlichtstrom von 900 bis 20.000 Lumen
- Bis zu 50.000 Stunden Nutzlebensdauer (L70B50)
- Symmetrisch strahlende Optik
- Ledinaire Mini optional mit Bewegungs- und Tageslichtsensor erhältlich
- 3 Jahre

ClearFlood



Produktbeschreibung

- Optimale Anpassung an die Projektanforderungen durch eine breite Auswahl an Optiken
- Entwickelt für 1:1-Ersatz von konventionellen Scheinwerfern mit Hochdruck-Entladungslampen bis 1000 W
- Einfache Installation und simples Wartungskonzept

Vorteile

- Minimale Wartungskosten durch langlebige LED
- Kurze Amortisationszeit
- Diverse Steuerungsoptionen gewährleisten eine intelligente Beleuchtung mit höherer Effizienz
- Kompatibel mit PerfectPlay-Beleuchtungssystem

Anwendungen

- Flughäfen und Hafenanlagen
- Industrie- und Logistikflächen
- Sportanlagen



Die ClearFlood BVP650 verfügt über einen Zugang zum Geräteraum (Treiber) und LED-Modul



ClearFlood Large BVP651 verfügt über einen getrennten Zugang zum Geräteraum (Treiber) und LED-Modul



Winkelskala für eine einfache Montage

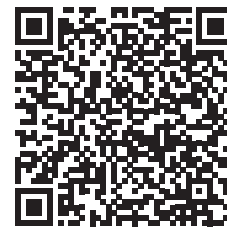

Montageanleitung BVP650 mit Abmessungen und Gewichten



Montageanleitung BVP651 mit Abmessungen und Gewichten

Technische Daten

Produktbezeichnung	Ersatz für Hochdruck-Entladungslampe ¹	BVP650		BVP651		BVP651		L x B x H mm	Bestell-Nr. EOC
		lm ²	W ³	lm/W ⁴	h ⁵ (L70B50)	h ⁶ (L80B50)	K ⁷		
Symmetrische Optik (S)									
BVP650 LED140--4S/740 S ALU PSU	150 W/140 W	12.520	93	135	–	100.000	4.000	562 x 95 x 580	090 319 00
BVP650 LED240--4S/740 S ALU PSU	250 W	21.138	158	134	–	100.000	4.000	562 x 95 x 580	090 364 00
BVP650 LED340--4S/740 S ALU PSU	250 W	29.262	240	122	–	100.000	4.000	562 x 95 x 580	090 418 00
BVP651 LED450--4S/740 S ALU PSU	400 W	38.996	285	137	–	100.000	4.000	817 x 80 x 597	107 758 00
BVP651 LED500--4S/740 S ALU PSU	2 x 400 W	43.125	325	133	–	100.000	4.000	817 x 80 x 597	107 826 00
BVP651 LED550--4S/740 S ALU PSU	400 W	47.120	360	131	–	100.000	4.000	817 x 80 x 597	107 895 00
BVP651 LED600--4S/740 S ALU PSU	1.000 W	51.078	405	126	–	100.000	4.000	817 x 80 x 597	107 963 00
BVP651 LED650--4S/740 S ALU PSU	1.000 W	54.969	440	125	–	100.000	4.000	817 x 80 x 597	108 038 00
Asymmetrische Optik (OFA52)									
BVP650 LED140--4S/740 PSU OFA52 ALU	bis zu 150 W/140 W	12.326	93	133	–	100.000	4.000	562 x 95 x 580	090 463 00
BVP650 LED240--4S/740 PSU OFA52 ALU	bis zu 250 W	20.810	158	132	–	100.000	4.000	562 x 95 x 580	090 517 00
BVP650 LED340--4S/740 PSU OFA52 ALU	bis zu 250 W	28.807	240	120	–	100.000	4.000	562 x 95 x 580	090 562 00
BVP651 LED450--4S/740 OFA52 ALU PSU	bis zu 400 W	38.996	285	137	–	100.000	4.000	817 x 80 x 597	107 765 00
BVP651 LED500--4S/740 OFA52 ALU PSU	bis zu 2 x 400 W	43.125	325	133	–	100.000	4.000	817 x 80 x 597	107 833 00
BVP651 LED550--4S/740 OFA52 ALU PSU	bis zu 400 W	47.120	360	131	–	100.000	4.000	817 x 80 x 597	107 901 00
BVP651 LED600--4S/740 OFA52 ALU PSU	bis zu 1.000 W	51.078	405	126	–	100.000	4.000	817 x 80 x 597	107 970 00
BVP651 LED650--4S/740 OFA52 ALU PSU	bis zu 1.000 W	54.969	440	125	–	100.000	4.000	817 x 80 x 597	108 045 00

Optional auf Anfrage:

- 3.000 oder 5.700 K
- Diverse Optiken
- Individuelle Lichtstrompakete
- Konstantlichtstrom
- Diverse Steuerungsoptionen (DALI, D4, ... etc)
- Ballwurfsicherheit
- Farben



CoreLine Tempo



Produktbeschreibung

- Entwickelt für 1:1-Ersatz von konventionellen Scheinwerfern mit Hochdruck-Entladungslampen bis 400 W
- Externes IP68-Anschlussstück
- Kompaktes, robustes und sehr flaches Leuchtengehäuse

Vorteile

- Bis zu 66% Energieeinsparungen im Vergleich zu konventionellen Lichtlösungen
- Sehr lange Nutzl Lebensdauer von 70.000 Stunden (L80B10) – dadurch wartungsarm
- Hocheffizient: Bis zu 133 lm/W Leuchten- Lichtausbeute

Anwendungen

- Freiflächen und Sportanlagen
- Industriefläche und Ladezonen
- Gebäudefassaden
- Werbetafeln

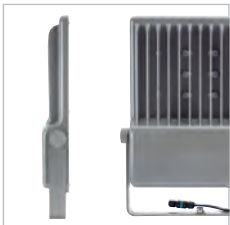

Robustes und sehr flaches Gehäuse mit passiver Kühlung für optimales Thermomanagement und lange Lebensdauer.



Einfacher elektrischer Anschluss mit außenliegendem Steckanschluss (IP68)



Montageanleitung BVP110 inkl. Maße und Gewichte



Montageanleitung BVP125 inkl. Maße und Gewichte



Montageanleitung BVP130 inkl. Maße und Gewichte

Technische Daten

Produktbezeichnung	Ersatz für Hochdruck-Entladungslampe ¹	lm ²	W ³	lm/W ⁴	BVP110:		BVP125/130:			Bestell-Nr. EOC
					IP65	IK08	h ⁵ (L70B50)	h ⁶ (L80B50)	K ⁷	
Symmetrische Optik (S)										
BVP110 LED42/NW S	bis zu 70 W	4.200	38	110	–	70.000	4.000	285 x 254 x 52	306 360 00	
BVP125 LED80-4S/740 S	bis zu 150 W	8.000	60	133	–	70.000	4.000	389 x 265 x 67	455 903 00	
BVP125 LED120-4S/740 S	bis zu 250 W	12.000	93	129	–	70.000	4.000	389 x 265 x 67	455 897 00	
BVP130 LED160-4S/740 S	bis zu 250 W	16.000	120	133	–	70.000	4.000	486 x 40 x 389	096 441 00	
BVP130 LED210-4S/740 S	bis zu 400 W	21.000	162	130	–	70.000	4.000	486 x 40 x 389	096 434 00	
BVP130 LED260-4S/740 S	bis zu 400 W	26.000	217	120	–	70.000	4.000	486 x 40 x 389	096 427 00	
Asymmetrische Optik (A)										
BVP110 LED42/NW A	bis zu 70 W	4.200	38	110	–	70.000	4.000	285 x 254 x 52	306 353 00	
BVP125 LED80-4S/740 A	bis zu 150 W	8.000	60	133	–	70.000	4.000	389 x 265 x 67	455 880 00	
BVP125 LED120-4S/740 A	bis zu 250 W	12.000	93	129	–	70.000	4.000	389 x 265 x 67	455 873 00	
BVP130 LED160-4S/740 A	bis zu 250 W	16.000	120	133	–	70.000	4.000	486 x 40 x 389	096 410 00	
BVP130 LED210-4S/740 A	bis zu 400 W	21.000	162	130	–	70.000	4.000	486 x 40 x 389	096 403 00	
BVP130 LED260-4S/740 A	bis zu 400 W	26.000	217	120	–	70.000	4.000	486 x 40 x 389	096 397 00	

Optional auf Anfrage:

- 3.000 K
- DALI

Ledinaire Mini und Maxi



Ledinaire Mini (BVP105)



Ledinaire Maxi (BVP106)

Produktbeschreibung

- Fünf kompakte Baugrößen mit je einem Lichtstrompaket: 490 lm, 2.500 lm, 4.500 lm, 10.000 lm oder 20.000 lm
- Symmetrische Lichtverteilung
- Kompaktes, robustes und sehr flaches Leuchtgehäuse

Vorteile

- Hohe Energieeinsparung gegenüber herkömmlichen Scheinwerfern
- Ledinaire Mini optional mit Bewegungs- und Tageslichtsensor erhältlich
- Vorinstalliertes Anschlusskabel für eine einfache Installation

Anwendungen

- Gebäudefassaden, kleine Parkplätze und Carports
- Werbetafeln
- Freiflächen, Sportanlagen und Industrieflächen



Robustes und sehr flaches Gehäuse mit passiver Kühlung für optimales Thermomanagement und lange Lebensdauer.



Ledinaire Mini optional mit Bewegungs- und Tageslichtsensor erhältlich



Montageanleitung BVP105 inkl. Maße und Gewichte



Montageanleitung BVP106 inkl. Maße und Gewichte

Technische Daten BVP105

Produktbezeichnung	Ersatz für Halogen-Glühlampen ¹	lm ²	W ³	lm/W ⁴	h ⁵ (L70B50)	h ⁶ (L80B50)	K ⁷	L x B x H mm	Bestell-Nr. EOC
Ledinaire Mini Scheinwerfer aus Polycarbonat, mit schaltbarem, elektronischem Betriebsgerät und Montagebügel, symmetrisch breitstrahlend									
BVP105 LED9/840 PSU VWB100	100 W	900	10	90	35.000	–	4.000	136 x 41 x 129	384 111 99
BVP105 LED25/840 PSU VWB100	250 W	2.500	27	93	35.000	–	4.000	164 x 45 x 150	384 128 99
BVP105 LED45/840 PSU VWB100	400 W	4.500	50	90	35.000	–	4.000	207 x 55 x 185	384 135 99
Ledinaire Mini Scheinwerfer aus Polycarbonat, mit schaltbarem, elektronischem Betriebsgerät und Montagebügel, symmetrisch breitstrahlend, mit flexibel einstellbarem Bewegungs- und Tageslichtsensor (MDU)									
BVP105 LED9/840 PSU VWB100 MDU	bis zu 100 W	900	10	90	35.000	–	4.000	136 x 41 x 166	384 869 99
BVP105 LED25/840 PSU VWB100 MDU	bis zu 250 W	2.500	27	93	35.000	–	4.000	164 x 45 x 231	384 883 99
BVP105 LED45/840 PSU VWB100 MDU	bis zu 400 W	4.500	50	90	35.000	–	4.000	207 x 55 x 255	384 906 99

Technische Daten BVP106

Produktbezeichnung	Ersatz für Hochdruck-Entladungslampen ¹	lm ²	W ³	lm/W ⁴	L70 ⁵	L80 ⁶	K ⁷	L x B x H mm	Bestell-Nr. EOC
Ledinaire Maxi Scheinwerfer aus Aluminium, mit schaltbarem, elektronischem Betriebsgerät und Montagebügel, symmetrisch sehr breitstrahlend									
BVP106 LED100/740 PSU VWB100	250 W	10.000	100	100	50.000	–	4.000	342 x 85 x 265	384 067 99
BVP106 LED200/740 PSU VWB100	400 W	20.000	200	100	50.000	–	4.000	445 x 108 x 346	384 081 00



Best



UniStreet Performer

Die effizienteste und langlebige LED-Straßenleuchte

- Bis zu 141 Lumen pro Watt
- 100.000 Stunden Nutzlebensdauer (L80B10)
- Hohe Schutzart und Schlagfestigkeit
- Universeller Mastadapter: Aufsatz- und Ansatzmontage am Zopfmaß 48-76 mm
- Homogene Lichtverteilung durch Mehrfachüberlagerungsoptik
- 5 Jahre Garantie

ClearWay Einfach zu installieren und mit langer Lebensdauer

- Bis zu 134 Lumen pro Watt
- 100.000 Stunden Nutzlebensdauer (L80B10)
- Universeller Mastadapter: Aufsatz- und Ansatzmontage am Zopfmaß 48-76mm
- Homogene Lichtverteilung durch Mehrfachüberlagerungsoptik
- Verstellbarer Neigungswinkel
- 5 Jahre Garantie



Better

Good



UniStreet Core

Die günstige LED-Straßenleuchte

- Bis zu 115 Lumen pro Watt
- 70.000 Stunden Nutzlebensdauer (L80B10)
- Universeller Mastadapter: Aufsatz- und Ansatzmontage am Zopfmaß 48-76mm
- Homogene Lichtverteilung durch Mehrfachüberlagerungsoptik
- 5 Jahre Garantie

UniStreet Performer



Produktbeschreibung

- Die effizienteste und langlebigste LED-Straßenleuchte
- Bis zu 141 Lumen pro Watt
- 100.000 Stunden Nutzlebensdauer (L80B10)
- Kompaktes und flaches Gehäuse bestehend aus Aluminiumdruckguss und gehärtetem Flachglas
- Geräteraumabdeckung aus Kunststoff

Vorteile

- Universeller Mastadapter für einfache Aufsatz- und Ansatzmontage am Zopfmaß 48-76 mm
- Mehrfachüberlagerungsoptik für eine sehr homogene Lichtverteilung
- Hohe Schutzart mit IP66 und Schlagfestigkeit mit IK08 für erhöhte Robustheit

Anwendungen

- Haupt- und Nebenstraßen, Rad und Fußwege, Parkplätze
- Werkstraßen und Industrieanlagen



Technische Daten



Produktbezeichnung	Ersatz für HPL ¹	lm ²	W ³	lm/W ⁴	h ⁶ (L80B50)	K ⁷	Für Mastzopf-durchmesser	L x B x H mm	Bestell-Nr. EOC
BGS202 LED25-4S/740 II DM11 48/76A	80W	2.100	18	117	100.000	4.000	48-76	505 x 270 x 98	996 256 00
BGS202 LED35-4S/740 II DM11 48/76A	125W	3.000	23	130	100.000	4.000	48-76	505 x 270 x 98	996 263 00
BGS243 LED70-4S/740 II DM11 48/76A	250W	6.200	44	141	100.000	4.000	48-76	580 x 353 x 98	996 270 00
BGS243 LED120-4S/740 II DM11 48/76A	400W	10.600	75	141	100.000	4.000	48-76	580 x 353 x 98	996 287 00

ClearWay



Produktbeschreibung

- Einfach zu installieren und mit langer Nutzlebensdauer
- Bis zu 134 Lumen pro Watt
- 100.000 Stunden Nutzlebensdauer (L80B10)
- Kompaktes und flaches Gehäuse bestehend aus Aluminiumdruckguss und gehärtetem Flachglas

Vorteile

- Universeller Mastadapter für einfache Aufsatz- und Ansatzmontage am Zopfmaß 48-76 mm
- Einfache Neigungsverstellung ohne Öffnen der Abdeckung
- Mehrfachüberlagerungsoptik für eine sehr homogene Lichtverteilung
- Hohe Schutzart mit IP66 und Schlagfestigkeit mit IK08 für erhöhte Robustheit

Anwendungen

- Haupt- und Nebenstraßen, Rad- und Fußwege
- Parkplätze, Werkstraßen und Industrieanlagen

Technische Daten

Produktbezeichnung	Ersatz für HPL ¹	lm ²	W ³	lm/W ⁴	h ⁶ (L80B50)	K ⁷	Für Mastzopf-durchmesser	L x B x H mm	Bestell-Nr. EOC
BGP307 LED18-4S/740 DM11 48/76A	80W	1.600	13	123	100.000	4.000	48-76	526 x 326 x 109	996 294 00
BGP307 LED35-4S/740 DM11 48/76A	125W	3.100	24	129	100.000	4.000	48-76	526 x 326 x 109	996 300 00
BGP307 LED69-4S/740 DM11 48/76A	250W	6.050	45	134	100.000	4.000	48-76	526 x 326 x 109	996 317 00
BGP307 LED120-4S/740 DM11 48/76A	400W	10.300	79	130	100.000	4.000	48-76	526 x 326 x 109	996 324 00



UniStreet Core



Produktbeschreibung

- Die günstige LED-Straßenleuchte
- Bis zu 115 Lumen pro Watt
- 70.000 Stunden Nutzlebensdauer (L80B10)
- Kompaktes und flaches Gehäuse bestehend aus Aluminiumdruckguss und gehärtetem Flachglas
- Geräteraumabdeckung aus Kunststoff

Vorteile

- Universeller Mastadapter für einfache Aufsatz- und Ansatzmontage am Zopfmaß 48-76 mm
- Mehrfachüberlagerungsoptik für eine sehr homogene Lichtverteilung
- Hohe Schutzart mit IP66 und Schlagfestigkeit mit IK08 für erhöhte Robustheit

Anwendungen

- Haupt- und Nebenstraßen, Rad- und Fußwege
- Parkplätze, Werkstraßen und Industrieanlagen



Technische Daten



Produktbezeichnung	Ersatz für HPL ¹	lm ²	W ³	lm/W ⁴	h ⁶ (L80B50)	K ⁷	Für Mastzopf-durchmesser	L x B x H mm	Bestell-Nr. EOC
BGS202 LED20/740 I DM 48/76A	80W	1.800	17	106	70.000	4.000	48-76	505 x 270 x 98	999 004 00
BGS202 LED36/740 I DM 48/76A	125W	3.200	29	110	70.000	4.000	48-76	505 x 270 x 98	999 011 00
BGS202 LED70/740 I DM 48/76A	250W	6.200	54	115	70.000	4.000	48-76	505 x 270 x 98	999 028 00
BGS243 LED117/740 I DM 48/76A	400W	10.500	94	112	70.000	4.000	48-76	580 x 353 x 98	999 035 00

