

PHILIPS

Ledinaire



De confianza



Fiable



Gran valor



Sencillemente **excelentes LED**

Los verdaderos profesionales eligen **Philips Ledinaire** para sus proyectos de iluminación cotidianos



**REAL
PROs**
**REAL
QUALITY**

Cambiarse al LED nunca ha **sido tan sencillo**

Soluciones honestas y eficaces que ofrecen lo que prometen. Obtén un rendimiento fiable y los resultados que esperas gracias a los componentes clave de eficacia probada de Philips. ¡Y todo ello a un precio más que asequible! **Philips Ledinaire** – la gama esencial de productos de confianza para proyectos de iluminación cotidianos que requieren un buen rendimiento.

Gama Ledinaire de luminarias LED **de Philips**



Regleta Ledinaire



Ledinaire estanca Slim



Pentura mini LED



Ledinaire Aplique



Ledinaire downlight



Ledinaire SlimDownlight

De confianza



Recibe justo lo que esperas **y necesitas**. ¡Es una promesa que siempre cumplimos!

Fiable



Calidad Philips demostrada. Cada componente clave se somete a pruebas para lograr una **fiabilidad máxima** y un rendimiento duradero.

Gran valor



Un resultado perfecto no debería ser sinónimo de precios desorbitados. Ledinaire te ofrece **iluminación de gran calidad** del fabricante líder en LED.

Novedad



Panel Ledinaire



Ledinaire empotrada y



Ledinaire Zadora LED



Ledinaire ClearAccent



Proyector Ledinaire mini/maxi/con sensor

Regleta Ledinaire

Diseñado para aplicaciones de iluminación general y de foseados.

Características:

- Versiones 1000 y 2000 lm
- Accesorios de montaje incluidos

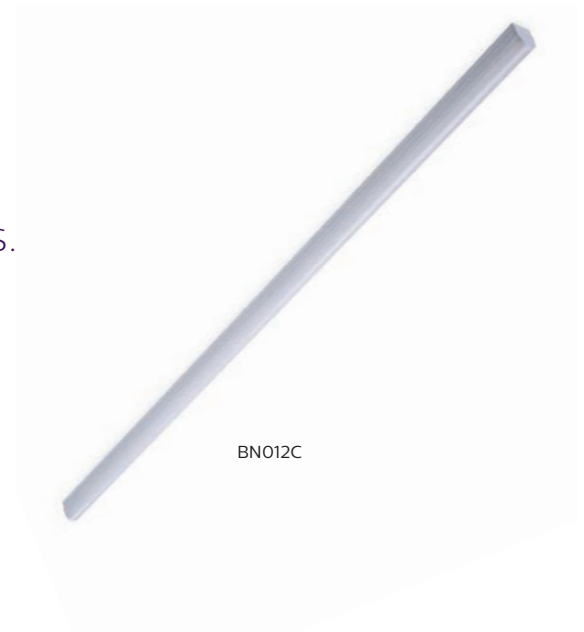

Ventajas:

- Rendimiento fiable, índice bajo de fallos prematuros
- Versiones de LEDtube para **sustituir fácilmente** fuentes de luz



Tipo de producto	Flujo luminoso lm	Potencia W	CCT K	EOC	PVPR
BN012C LED10S/840 L600	1000	10	4000	38824999	10,00 € ●
BN012C LED20S/840 L1200	2000	20	4000	38822599	12,00 € ●

Especificaciones técnicas

Tensión de red	220-240 V/50-60 Hz
Vida útil	50 000 horas L65
IRC	> 80
Conexión	Conectores fluctuantes/cables
Índice IP	IP20
Factor de potencia	0.9
Clase de seguridad	Clase II
Material de la carcasa	Aluminio
Color	Blanco BLCO

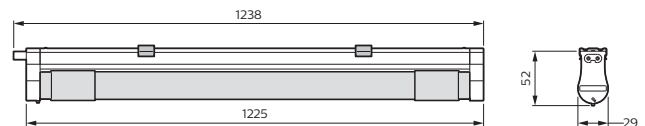

Ledinaire estanca Slim

NOVEDAD

Luminaria LED estanca de calidad profesional para uso en entornos industriales y otros entornos estancos.

Características:

- **Luminaria** resistente y estanca, **nuevo diseño estilizado**
- longitud de 600 mm, 1200 mm y 1500 mm
- El brazo de montaje puede colocarse en toda su extensión
- Versiones de intercableado disponibles
- **Mayor eficiencia de hasta 110 lm/W**

Ventajas:

- **Diseño de baja altura que reduce la acumulación de polvo**
- **Nuevo conector que facilita la instalación**
- Luz confortable y difusa
- Calidad y confianza de Philips



Tipo de producto	Flujo luminoso lm	Potencia W	CCT K	Longitud mm	EOC	PVPR
WT055C LED18S/840 PSU L600	1800	16	4000	580	79296199	31,00 € ●
WT055C LED18S/840 PSU TW1 L600	1800	16	4000	580	79297899	34,00 € ●
WT055C LED36S/840 PSU L1200	3600	33	4000	1180	79298599	43,00 € ●
WT055C LED36S/840 PSU TW1 L1200	3600	33	4000	1180	79299299	52,00 € ●
WT055C LED56S/840 PSU L1500	5600	51	4000	1480	79300599	50,00 € ●
WT055C LED56S/840 PSU TW1 L1500	5600	51	4000	1480	79301299	60,00 € ●

Especificaciones técnicas

Tensión de red	220-240 V/50-60 Hz
Vida útil	50 000 horas L65
IRC	> 80
Conexión	Bloque de conexión mediante tornillos
Índice IP	IP65
Índice IK	IK08
Test del hilo incandescente	850°
Factor de potencia	0.9
Clase de seguridad	Clase II
Material de la carcasa	Policarbonato
Color	Gris GR (RAL7035)

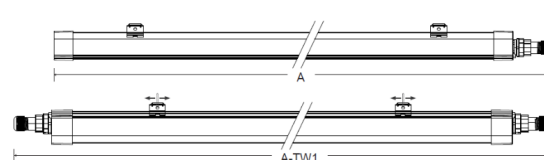
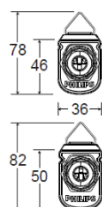

Pentura mini LED

La regleta mini LED definitiva.

Características:

- Regleta LED ultrafina
- Disponible en longitudes de 300, 600, 900 y 1200 mm
- Versiones de 3000K y 4000K
- Versión sin carril disponible con interruptor de encendido/apagado

Ventajas:

- Calidad y confianza de Philips
- Ahorro energético
- Diseño compacto



Tipo de producto	Flujo luminoso	Potencia	CCT	Longitud	EOC	PVPR
	lm	W	K	mm		
BN132C LED12S/840 PSU L1200	1250	14	4000	1184	07243199	20,00 € ●
BN132C LED12S/830 PSU L1200	1250	14	3000	1184	07244899	20,00 € ●
BN132C LED9S/840 PSU L900	950	10	4000	884	07245599	18,00 € ●
BN132C LED9S/830 PSU L900	950	10	3000	884	07246299	18,00 € ●
BN132C LED6S/840 PSU L600	650	7	4000	584	07247999	15,00 € ●
BN132C LED6S/830 PSU L600	650	7	3000	584	07248699	15,00 € ●
BN132C LED3S/840 PSU L300	350	4	4000	324	07249399	14,00 € ●
BN132C LED3S/830 PSU L300	350	4	3000	324	07250999	14,00 € ●
BN133C LED6S/840 PSU L600	650	7	4000	584	07251699	15,00 € ●
BN133C LED6S/830 PSU L600	650	7	3000	584	07252399	15,00 € ●

Especificaciones técnicas

Tensión de red	220-240 V/50-60 Hz
Vida útil	50 000 horas L65
IRC	> 80
Conexión	Conectores fluctuantes/cables
Índice IP	IP40
Factor de potencia	0.9
Clase de seguridad	Clase II
Material de la carcasa	Policarbonato
Color	Blanco BLCO

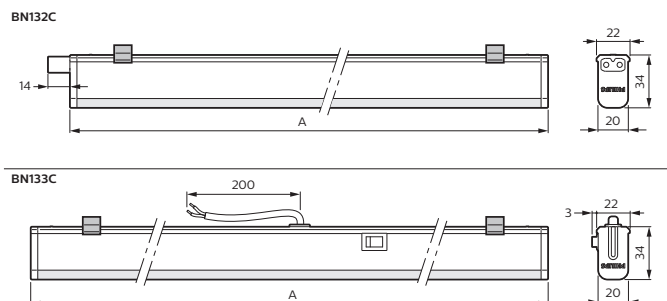

Interruptor de encendido/apagado BN133C

Panel Ledinaire

Luminaria profesional energéticamente eficiente para aplicaciones de iluminación general.

Características:

- Disponible en paquetes individuales
- Accesorios disponibles para escayola, montaje en superficie y en suspensión
- Flujo luminoso de 3400 lm, 90 lm/W
- **Mayor vida útil:** L70 a partir de 50.000 horas



Ventajas:

- Rendimiento fiable:
Controlador de calidad Philips demostrada
- Marco de metal que aporta **mayor solidez**
- **Guía de luces** de alta calidad para evitar el **amarilleamiento prematuro**



Tipo de producto	Flujo luminoso lm	Alimentación W	CCT K	Dimensión mm	EOC	PVPR
RC065B LED34S/840 PSU W60L60 NOC 1PK	3400	38	4000	597x597	79152000	42,00 € ●
RC065B LED34S/840 PSU W60L60 OC 1PK	3400	38	4000	597x597	79153700	52,00 € ●

Especificaciones técnicas

Tensión de red	220-240 V/50-60 Hz
Vida útil	50 000 horas L70
IRC	> 80
Conexión	Push-in con retenedor
Índice IP	IP20
Factor de potencia	0.9
Clase de seguridad	Clase II
Material de la carcasa	Acero pintado
Color	Blanco BLCO (RAL9016)

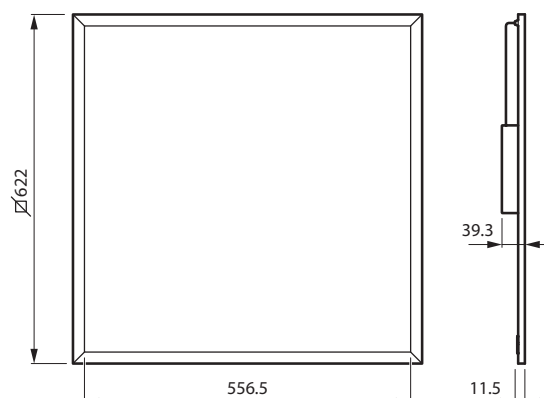

Accesorios de montaje disponibles

Accesorio	Descripción	EOC (código de pedido europeo)
RC125Z SME-2 WH	Suspensión	07334699
RC125Z SMB-PLC	Versión de techo de escayola (PCV)	07333999
RC125Z SMB W60L60	Montaje en superficie (SM)	07330899
RC125Z SC	Cable de seguridad	07335399

Ledinaire empotrada

Luminaria profesional energéticamente eficiente para aplicaciones de iluminación general.

Características:

- Disponible en versiones cuadrada y rectangular
- Version empotradas
- Version 4000K
- 3400 lm de flujo luminoso



Empotrada

Ventajas:

- Calidad y confianza de Philips
- Ahorro energético
- Luz confortable y difusa



Tipo de producto	Flujo luminoso	Potencia	CCT	EOC	PVPR
	lm	W	K		
RC060B LED32S/840 PSU W60L60	3200	36	4000	06958500	50,00 €
RC060B LED32S/840 PSU W30L120	3200	36	4000	06960800	60,00 €

Especificaciones técnicas

Tensión de red	220-240 V/50-60 Hz
Vida útil	50 000 horas L65
IRC	> 80
Conexión	Push-in con retenedor
Índice IP	IP20
Factor de potencia	0.9
Clase de seguridad	Clase I
Material de la carcasa	Acero pintado
Color	Blanco BLCO (RAL9003)

Empotrada

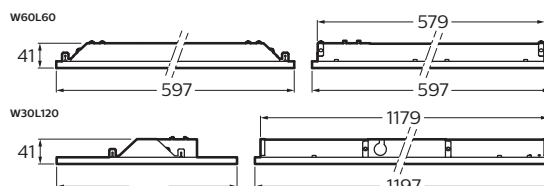

Ledinaire Aplique

Luminaria de montaje en pared profesional y de bajo consumo, para zonas de transporte.

Características:

- 1100 lm y 1700 lm de flujo luminoso
- Versiones de 3000K y 4000K
- Posibilidad de intercableado
- Detección de movimiento y sensor de luz natural opcionales.



Ventajas:



- Calidad y confianza de Philips
- Ahorro energético
- Luz confortable y difusa
- Fácil de instalar

Tipo de producto	Flujo luminoso lm	Potencia W	CCT K	EOC	PVPR	
WL060V LED11S/830 PSU II WH	1100	14.5	3000	38231599	29,00 €	●
WL060V LED11S/840 PSU II WH	1100	14.5	4000	38232299	29,00 €	●
WL060V LED17S/830 PSU II WH	1700	22	3000	38233999	37,00 €	●
WL060V LED17S/840 PSU II WH	1700	22	4000	38234699	37,00 €	●
WL060V LED17S/830 PSU MDU II WH	1700	22	3000	38235399	54,00 €	●
WL060V LED17S/840 PSU MDU II WH	1700	22	4000	38236099	54,00 €	●

Especificaciones técnicas

Tensión de red	220-240 V/50-60 Hz
Vida útil	50 000 horas L70
Driver N	Driver no regulable (PSU)
IRC	> 80
Conexión	Conector push-in
Índice IP	IP44
Factor de potencia	0.9
Clase de seguridad	Clase II
Material de la carcasa	Policarbonato
Material del cierre	PMMA
Color	Blanco BLCO

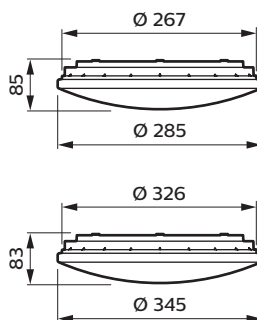

Ledinaire downlight

Luminaria profesional, energéticamente eficiente, para aplicaciones de iluminación general.



Características:

- 800 lm y 1800 lm de flujo luminoso
- Versiones de 3000K y 4000K
- Diseño moderno y discreto

Ventajas:



- Calidad y confianza de Philips
- Ahorro energético
- Luz confortable y difusa

Tipo de producto	Flujo luminoso	Potencia	CCT	EOC	PVPR
	lm	W	K		
DN060B LED8S/830 PSU WH	800	9	3000	30662999	21,00 €
DN060B LED8S/840 PSU WH	800	9	4000	30664399	21,00 €
DN060B LED18S/830 PSU WH	1800	18	3000	30661299	27,00 €
DN060B LED18S/840 PSU WH	1800	18	4000	30663699	27,00 €

Especificaciones técnicas

Tensión de red	220-240 V/50-60 Hz
Vida útil	50 000 horas L65
Controlador	Driver no regulable (PSU)
IRC	> 80
Conexión	Push-in con retenedor
Índice IP	IP20
Factor de potencia	0.9
Clase de seguridad	Clase I
Material de la carcasa	Policarbonato
Material del reflector	Acero
Material del difusor	PMMA
Color	Blanco BLCO (RAL9016)

LED8S

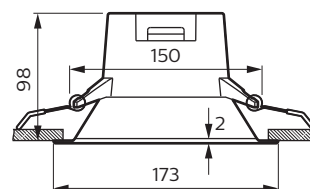
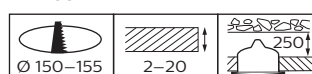

LED18S

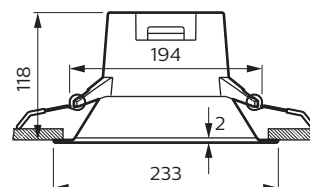
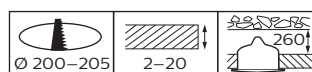

Ledinaire SlimDownlight

Luminaria profesional, energéticamente eficiente, para aplicaciones de iluminación general.

Características:

- 1000 lm y 2000 lm de flujo luminoso
- Versiones de 3000K y 4000K
- Diseño moderno, compacto y discreto



Ventajas:

- **Calidad y confianza de Philips**
- Ahorro energético al sustituir los downlight convencionales
- Luz confortable y difusa
- Fácil de instalar en diversas aplicaciones



Tipo de producto	Flujo luminoso	Potencia	CCT	EOC	PVPR
	lm	W	K		
DN065B LED10S/830 PSU II WH	1000	11	3000	38175299	16,00 € ●
DN065B LED10S/840 PSU II WH	1000	11	4000	38176999	16,00 € ●
DN065B LED20S/830 PSU II WH	2000	23	3000	38177699	23,00 € ●
DN065B LED20S/840 PSU II WH	2000	23	4000	38178399	23,00 € ●

Especificaciones técnicas

Tensión de red	voltaje 220-240 V / 50-60 Hz
Vida útil	50 000 horas L65
Controlador	Driver no regulable (PSU)
IRC	> 80
Conexión	Cable volante con terminal de rosca
Índice IP	IP20
Factor de potencia	0.8
Clase de seguridad	Clase II
Material de la carcasa	Polycarbonato
Material del difusor	PMMA
Color	Blanco BLCO (RAL9016)

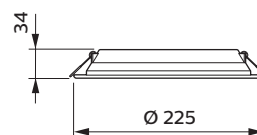
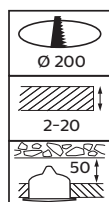
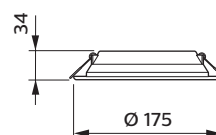
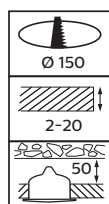

Ledinaire Zadora LED

Kit de punto empotrado que incluye lámpara LED sustituible.

Características:

- Acabado disponible en Blanco BLCO o Aluminio ALU
- Versiones de 2700K, 3000K y 4000K
- Kits disponibles con diferentes lámparas LED



Ventajas:



- Calidad y confianza de Philips
- Ahorro energético
- Lámparas LED sustituibles
- Regulación de alto rendimiento
- Calidad de luz superior con CRI90

Nombre de punto	Vida útil (L70B50)	Ángulo del haz	Regulable
MASTER LEDspot Value	25 000 horas	36D	Sí

Tipo de producto	Flujo luminoso lm	Potencia W	CCT K	EOC	EOC
RSO49B LED-MS-36-5W-2700-GU10 WH 50W	355	4.9	2700	07012399	15,00 € ●
RSO49B LED-MS-36-5W-3000-GU10 WH 50W	365	4.9	3000	07015499	15,00 € ●
RSO49B LED-MS-36-5W-4000-GU10 WH 50W	380	4.9	4000	07013099	15,00 € ●
RSO49B LED-MS-36-5W-2700-GU10 ALU 50W	355	4.9	2700	07014799	15,00 € ●
RSO49B LED-MS-36-5W-3000-GU10 ALU 50W	365	4.9	3000	07016199	15,00 € ●

Especificaciones técnicas

Tensión de red	220-240 V/50-60 Hz
Vida útil	25 000 horas L70
Controlador	Regulable con reguladores de corte ascendente y descendente*
IRC	90
Conexión	Bloque de conexión mediante tornillos
Índice IP	IP20
Factor de potencia	0.9
Clase de seguridad	Clase II
Material de la carcasa	Polycarbonato
Color	Blanco BLCO o Aluminio ALU

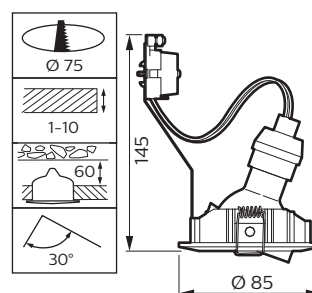

* Consulta el sitio web www.philips.com/masterledlamps para obtener la información más reciente sobre la compatibilidad de la regulación de las lámparas MASTER LED

Ledinaire ClearAccent

Luminaria LED con driver integrado.

Características:

- Disponible en versiones fija y ajustable
- Versiones de 3000K y 4000K
- 500 lm de flujo luminoso
- Diseño moderno y discreto



Ventajas:

- Calidad y confianza de Philips
- Ahorro energético
- Aspecto de reflector facetado
- Instalación sencilla con driver incorporado



Tipo de producto	Flujo luminoso	Potencia	CCT	EOC	PVPR	
	lm	W	K			
RS060B LED5-36-/830 PSR II WH	500	6	3000	07267799	18,00 €	●
RS060B LED5-36-/840 PSR II WH	500	6	4000	07268499	18,00 €	●
RS061B LED5-36-/830 PSR II WH	500	6	3000	07269199	20,00 €	●
RS061B LED5-36-/840 PSR II WH	500	6	4000	07270799	20,00 €	●

Especificaciones técnicas

Tensión de red	220-240 V/50-60 Hz
Vida útil	50 000 horas L65
Ángulo del haz	36 grados
Controlador	Driver regulable (PSR)
IRC	> 80
Conexión	Bloque de conexión mediante tornillos
Índice IP	IP20
Factor de potencia	0.9
Clase de seguridad	Clase II
Material de la carcasa	Aluminio
Color	Blanco BLCO (RAL9010)

RS060B

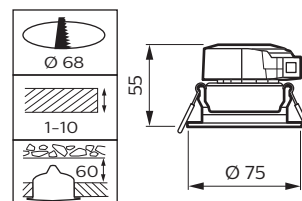

RS061B

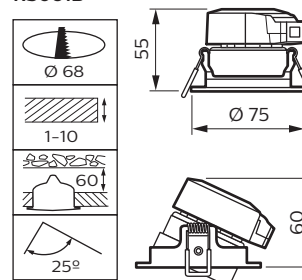

Proyector Ledinaire

Gama profesional de proyectores eficientes y de bajo consumo para exteriores.

Características:

- Disponible en versiones Mini, Maxi y con sensor de movimiento
- 10W/30W/50W/100W/200W
- IP65
- Proyector IK07 Mini y con sensor de movimiento, proyector IK08 Maxi
- Haz simétrico
- 50 horas L70B50
- Conexión precableada



Proyector Ledinaire mini



Proyector Ledinaire maxi



Proyector Ledinaire con sensor de movimiento

Ventajas:



- Diseño y acabado de gran calidad
- Controlador fiable para reducir los fallos prematuros
- Flujo luminoso adaptado a las aplicaciones normales
- Lista para instalar, se suministra con cable pelado

Nombre de gama	12 NC	Descripción del producto	EOC	PVPR
Proyector Ledinaire mini	912401483116	BVP105 LED9/840 PSU VWB100	38411199	19,50 €
Proyector Ledinaire mini	912401483117	BVP105 LED25/840 PSU VWB100	38412899	35,00 €
Proyector Ledinaire mini	912401483118	BVP105 LED45/840 PSU VWB100	38413599	50,00 €
Proyector Ledinaire maxi	912401483114	BVP106 LED100/740 PSU VWB100	38406799	137,00 €
Proyector Ledinaire maxi	912401483115	BVP106 LED200/740 PSU VWB100	38408100	264,00 €
Proyector Ledinaire con sensor de movimiento	912401483141	BVP105 LED9/840 PSU VWB100 MDU	38486999	38,00 €
Proyector Ledinaire con sensor de movimiento	912401483142	BVP105 LED25/840 PSU VWB100 MDU	38488399	53,00 €
Proyector Ledinaire con sensor de movimiento	912401483143	BVP105 LED45/840 PSU VWB100 MDU	38490699	68,00 €

Especificaciones técnicas

Tensión de red	220-240 V/50-60 Hz
Vida útil	50 000 horas L70
IRC	> 80
Conexión	conectores fluctuantes/cables
Índice IP	IP65
Índice IK	IK07 (IK08/Maxi)
Factor de potencia	0,98 (0,95/Maxi)
Clase de seguridad	Clase I
Material de la carcasa	Aluminio / policarbonato
Color	Gris oscuro
Controles	sensor de movimiento (solo proyector Ledinaire con sensor de movimiento)

Proyector Ledinaire mini

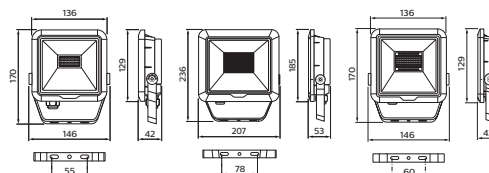

Proyector Ledinaire maxi

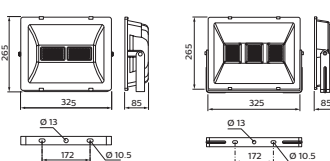

Proyector Ledinaire con sensor de movimiento

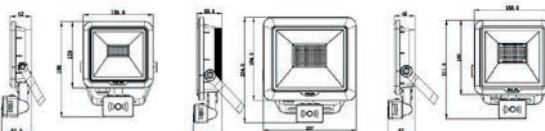

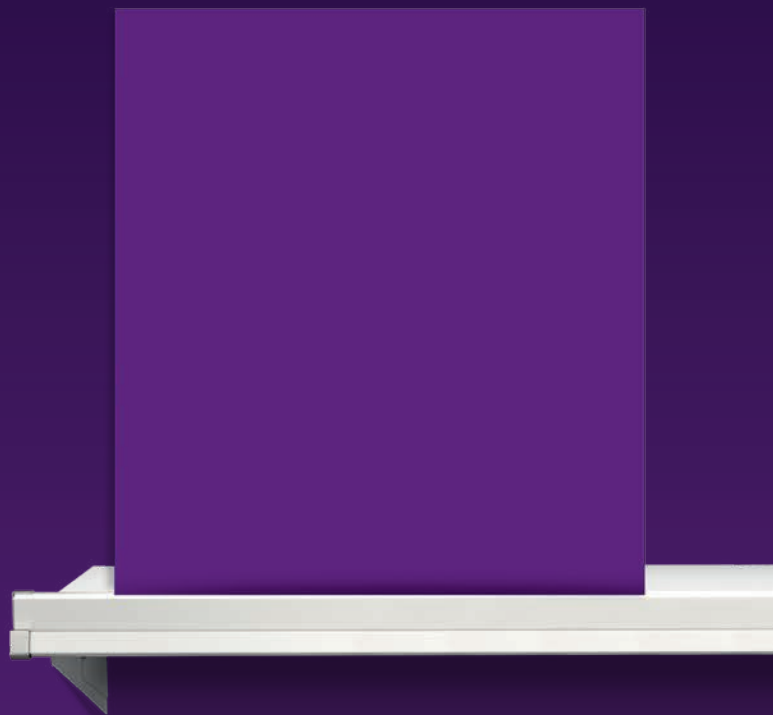

Sencillamente excelentes LED

Ofrece a tus clientes calidad de confianza por menos.
Con la gama **Philips Ledinaire**.

Más información en philips.com/ledinaire



